



WebdynSunPM

Manuel d'utilisation

Index

Glossaire.....	7
Remarques concernant ce manuel.....	10
1 Présentation.....	13
1.1 Description générale.....	13
1.2 Principe de fonctionnement.....	13
1.3 Les interfaces.....	14
1.4 Équipements supportés.....	15
1.5 Références des produits.....	16
1.6 Spécifications techniques.....	16
1.6.1 Caractéristiques générales.....	16
1.6.2 Caractéristiques techniques.....	17
1.6.3 Caractéristiques logicielles.....	20
1.7 Consignes de sécurité.....	21
1.8 Réglementation.....	22
2 Installation et Maintenance.....	23
2.1 Prérequis.....	23
2.2 Déballage.....	23
2.2.1 Contenu.....	23
2.2.2 Identification.....	23
2.3 Montage.....	25
2.3.1 Ouverture/Fermeture du boîtier.....	25
2.3.2 Fixation murale.....	25
2.4 Description des interfaces.....	27
2.4.1 Alimentation du produit.....	27
2.4.1.1 Alimentation externe.....	27
2.4.1.2 Batterie.....	28
2.4.2 Réseau cellulaire.....	28
2.4.2.1 Antenne.....	28
2.4.2.2 Carte SIM.....	29
2.4.3 Les voyants & boutons.....	31
2.4.3.1 Bouton Power.....	31
2.4.3.2 Bouton Retour Usine (Factory Reset).....	31
2.4.3.3 LED power.....	32
2.4.3.4 LED activity.....	32
2.4.3.5 LEDs serial.....	32
2.4.3.6 LED WAN.....	33
2.4.4 Interface d'extension.....	34
2.4.4.1 Support de mémoire externe (MicroSD).....	34
2.4.4.2 Interface USB.....	35
2.4.5 Interface Ethernet.....	36
2.4.6 Interface Série RS485/RS422.....	37
2.4.7 Interface Entrées/Sorties.....	40
2.4.7.1 Entrées analogiques 0-10V ou 4-20mA.....	40
2.4.7.2 Entrées numériques TOR/SO (impulsionnelle).....	41
2.4.7.3 Sortie Relais.....	44
3 Configuration.....	46
3.1 FTP/SFTP/WebDAV.....	46
3.1.1 Principe de fonctionnement.....	46
3.1.2 Fichiers de configuration.....	47
3.1.2.1 Fonctionnement du concentrateur.....	48
3.1.2.1.1 Fichier « <UID>_config.ini ».....	49
3.1.2.1.2 Fichier « <UID>_var.ini ».....	50
3.1.2.1.3 Fichier « <UID>_daq.csv ».....	53

3.1.2.1.3.1	Configuration du modem.....	53
3.1.2.1.3.2	Configuration des connexions Ethernet	55
3.1.2.1.3.3	Configuration des ports série.....	57
3.1.2.1.3.4	Configuration du Modbus esclave	61
3.1.2.1.3.5	Déclaration des équipements à superviser	61
3.1.2.1.4	Fichier « <UID>_scl.ini ».....	65
3.1.2.1.5	Fichier « <UID>_licence.ini ».....	66
3.1.2.2	Définition des équipements connectés.....	67
3.1.2.2.1	Nommage des fichiers de définition.....	67
3.1.2.2.1.1	IO.....	67
3.1.2.2.1.2	Modbus.....	67
3.1.2.2.1.3	Protocole propriétaire.....	68
3.1.2.2.2	Contenu du fichier de définition	68
3.1.2.2.2.1	IO.....	73
3.1.2.2.2.2	Modbus.....	73
3.1.2.2.2.3	Protocole propriétaire.....	76
3.1.3	Mises à jour	76
3.2	Interface web embarquée.....	78
3.2.1	Installation rapide (Quick Setup).....	81
3.2.1.1	« Network ».....	83
3.2.1.2	« Server »	85
3.2.1.3	« Serial »	87
3.2.1.4	« Detect or add device »	87
3.2.1.5	« Control ».....	88
3.2.1.6	« Change Password ».....	89
3.2.2	Réseau (Network).....	89
3.2.2.1	Ethernet (Local).....	90
3.2.2.2	Modem (Mobile)	91
3.2.3	Monitoring.....	96
3.2.3.1	Liaison série (Serial)	96
3.2.3.2	Equipements (Device).....	99
3.2.3.2.1	Détection automatique d'onduleurs.....	101
3.2.3.2.1.1	Détection d'un onduleur pris en charge ou compatible Sunspec	101
3.2.3.2.1.2	Détection d'un équipement Protocole propriétaire	106
3.2.3.2.2	Gestion manuelle des équipements.....	106
3.2.3.2.2.1	Ajouter un équipement.....	107
3.2.3.2.2.2	Supprimer un équipement	111
3.2.3.2.2.3	Éditer un équipement.....	113
3.2.3.2.2.4	Éditer les entrées/sorties de la WebdynSunPM	115
3.2.3.2.2.5	Dupliquer un équipement.....	121
3.2.3.2.2.6	Données (Data)	123
3.2.3.2.3	Outils de diagnostics des équipements	124
3.2.3.2.3.1	Activation des logs de communication	124
3.2.3.2.3.2	Exploitation des logs.....	125
3.2.3.3	Serveur (Server)	127
3.2.3.3.1	Carte SD (SD Card)	129
3.2.3.3.2	FTP/SFTP.....	131
3.2.3.3.3	WebDAV over HTTPS.....	136
3.2.3.3.4	MQTT.....	141
3.2.3.3.5	MQTTS	145
3.2.3.3.6	MQTTS AWS IoT.....	150
3.2.3.3.7	MQTTS Azure IoT Hub	155
3.2.3.3.8	Schedule.....	159
3.2.4	Contrôle (Control).....	161
3.2.4.1	Importer un service ou une licence.....	162
3.2.4.2	Activer/Désactiver un service.....	164

3.2.4.3	Visualiser le Log du service	165
3.2.4.4	Visualiser le service.....	166
3.2.4.5	Exporter un service	167
3.2.4.6	Supprimer un service.....	168
3.2.5	Système (System).....	168
3.2.5.1	Paramètres (Settings).....	169
3.2.5.1.1	Mise à jour et identifiant	169
3.2.5.1.2	Mot de passe (Password).....	172
3.2.5.1.3	Date et heure (Date and Time)	173
3.2.5.1.4	Modbus esclave (Modbus Slave).....	177
3.2.5.2	Actions	177
3.2.5.2.1	Redémarrage (Reboot).....	178
3.2.5.2.2	Mise à jour des licences (Update licences).....	179
3.2.5.2.3	Mise à jour de la librairie (Update library).....	180
3.2.5.2.4	Relais.....	180
3.2.5.2.5	Connexion aux serveurs	180
3.2.5.2.6	Journal de connexion (Logs)	181
3.2.5.3	Librairie de fichiers de définition (Definition File Library).....	182
3.2.5.3.1	Import	183
3.2.5.3.2	Liste des fichiers de définitions (List).....	185
3.2.5.4	A propos (About).....	189
3.3	Carte Micro SD.....	190
3.4	Modbus esclave TCP (Modbus slave TCP)	191
3.4.1	Fonctionnement général.....	191
3.4.1.1	Lire ou écrire une variable	192
3.4.1.2	Exécuter une commande.....	192
3.4.2	Configuration	193
3.4.2.1	Variables Webdyn prédéfinis	194
3.4.2.2	Variables utilisateurs	195
3.4.3	Gestion des erreurs Modbus	198
4	Exploitation	200
4.1	Le serveur FTP/SFTP/WebDAV.....	200
4.1.1	La configuration « CONFIG ».....	204
4.1.2	Les définitions « DEF ».....	205
4.1.3	Les données « DATA ».....	206
4.1.3.1	Entête Entrées/Sortie (IO)	207
4.1.3.2	Entête Equipements (Modbus, onduleurs).....	207
4.1.3.3	Données.....	208
4.1.4	Les alarmes « ALARM ».....	211
4.1.5	Les commandes « CMD »	213
4.1.6	Les scripts « SCRIPT »	213
4.1.7	La mise à jour « BIN »	214
4.1.8	Les Logs « LOG »	215
4.1.8.1	Les logs de connexion.....	215
4.1.8.2	Les logs de scripts.....	218
4.1.8.3	Les logs de détection SunSpec	218
4.1.8.4	Les logs système	219
4.1.9	Web Services.....	220
4.2	Le serveur MQTT/MQTTS	224
4.2.1	Format des données	225
4.2.2	Alarmes.....	230
4.2.3	Commandes.....	232
4.2.3.1	Commande de Mise à jour	233
4.3	Carte microSD.....	234
5	Commandes	235
5.1	Principe	235

5.2	Fonctionnement.....	235
5.2.1	Fichier de commande	235
5.2.1.1	Format JSON du fichier de commande.....	235
5.2.1.2	Exemple	236
5.2.2	Message de commande MQTT.....	237
5.2.2.1	Utilisation avec Azure IoT.....	237
5.2.3	SMS.....	238
5.2.4	Modbus esclave	239
5.3	Liste des Commandes.....	239
5.3.1	« connect » : Déclenchement d'une connexion	241
5.3.2	« status » : Récupération du statut du concentrateur	242
5.3.3	« factory » : Retour aux paramètres usines.....	244
5.3.4	« reboot » : Redémarrage du concentrateur	245
5.3.5	« updateFirmware » : Mise à jour logiciel du concentrateur	246
5.3.6	« apn » : Configuration du modem.....	248
5.3.7	« ftp » : Configuration du serveur FTP/SFTP.....	249
5.3.8	« sftp » : Configuration du serveur SFTP.....	250
5.3.9	« https » : Configuration du serveur Webdav/HTTPS.....	252
5.3.10	« log » : Activation des logs de communication des équipements.....	253
5.3.11	« setRelay » : Modification de l'état du relais.....	254
5.3.12	« discoverDevices » : Découverte d'équipements	255
5.3.13	« getParameters » : Collecte des paramètres	257
5.3.14	« getData » : Collecte des variables de code action 6 ou 7	258
5.3.15	« writeVariable » : Écriture de variable sur un équipement.....	259
5.3.16	« setKey » : Ajout des clés pour le déchiffrement des scripts clients.....	260
5.3.17	« deleteKey » : Suppression des clés pour le déchiffrement des scripts clients.....	261
5.3.18	« startScript » : Démarrage d'un script	262
5.3.19	« stopScript » : Arrêt d'un script.....	263
6	Mise à jour	265
6.1	Par Interface web.....	265
6.2	Par FTP/SFTP/WebDAV.....	265
6.3	Par commande SMS ou MQTT/MQTTS	266
6.4	Par carte micro SD.....	266
7	Outils & diagnostics	268
7.1	Diagnostics.....	268
7.2	Outils.....	268
8	FAQ.....	269
9	Support	274
10	ANNEXES	275
10.1	Annexe A : Fichier de configuration « _config.ini »	275
10.2	Annexe B : Liste des zones horaires.....	297
10.3	Annexe C : Onduleurs compatibles.....	298
10.3.1	ABB.....	298
10.3.2	CEFEM.....	298
10.3.3	Fronius	298
10.3.4	GOODWE	301
10.3.5	GROWATT	305
10.3.6	Huawei	308
10.3.7	INGETEAM.....	311
10.3.8	KACO	312
10.3.9	Kostal	314
10.3.10	SMA.....	315
10.3.11	Solis.....	315
10.3.12	SUNGROW	318
11	Bureaux et support	321

Glossaire

NOM	DESCRIPTION
2G	Second Generation : standard numérique de seconde génération (2G) pour la téléphonie mobile comprenant le GSM, GPRS et EDGE.
3G	Third Generation : standard numérique de troisième génération (3G) pour la téléphonie mobile comprenant le UMTS, HSPA, HSPA+ et DC-HSPA+.
4G	Fourth Generation: standard numérique de quatrième génération (4G) pour la téléphonie mobile comprenant le LTE-Advanced.
AES	Advanced Encryption Standard : algorithme de chiffrement symétrique.
APN	Access Point Name : nom du point d'accès permettant à la passerelle de se connecter au réseau Internet par liaison mobile.
Broker	Serveur MQTT en charge de la réception des informations publiées afin de les transmettre aux clients abonnés. Le broker a un rôle de relais.
CSV	Comma-separated values : format texte ouvert représentant des données tabulaires sous forme de valeurs séparées par des points-virgules. Ce format permet d'exploiter facilement les données avec un tableur comme Excel.
DNS	Domain Name System : service informatique distribué utilisé pour traduire les noms de domaine Internet en adresse IP.
FTP	File Transfer Protocol : protocole de communication destiné à l'échange informatique de fichiers sur un réseau TCP/IP.
HTTP	HyperText Transfer Protocol : protocole de communication client-serveur développé pour le Web.
IMEI	International Mobile Equipment Identity : numéro qui permet d'identifier de manière unique chacun des modems.
IMSI	International Mobile Subscriber Identity : numéro unique stocké dans la carte SIM permettant à un réseau mobile d'identifier un usager.

IP	Internet Protocol : protocole de messages responsable de l'adressage et de la transmission de paquets TCP sur le réseau.
Lua	Langage de script (Voir https://www.lua.org/ pour plus de détails).
Modbus	Le Modbus est un protocole de communication couramment utilisé en industrie pour dialoguer en réseau avec des équipements industriels (Voir https://www.modbus.org pour plus de détails).
MQTT	Message Queuing Telemetry Transport : protocole de messagerie publish-subscribe basé sur le protocole TCP/IP.
MQTTS	Protocole de messagerie MQTT sécurisé.
MSISDN	Mobile Station International Subscriber Directory Number : numéro de téléphone de l'utilisateur d'un réseau mobile.
NTP	Network Time Protocol : protocole qui permet de synchroniser, via un réseau informatique, l'horloge locale du concentrateur sur une référence d'heure.
DIN rail	Rail métallique standardisé de 35 mm utilisé en Europe dans les équipements industriels de contrôle en racks.
RSSI	Received Signal Strength Indication : mesure du niveau de puissance en réception d'un signal issu d'une antenne radio.
RTU	Le mode RTU est un bus filaire en RS422/485 pour le Modbus.
S0	Impulsion normalisée venant de compteurs (eau, gaz, électricité, ..) suivant la norme NF EN 62053-31
SFTP	SSH File Transfer Protocol : protocole de communication utilisant un protocole de communication sécurisé SSH. Son utilisation est proche du FTP.
SI	Système d'Information : serveur avec lequel le concentrateur échange (configuration, données, alarmes, ...)
Sunspec	Protocole de communication ouvert pour onduleur, basé sur Modbus et conforme aux normes de l'alliance SunSpec (Voir https://sunspec.org pour plus de détails).

TCP	Transmission Control Protocol : protocole orienté connexion sur Internet qui offre services de segmentation des données en paquets que protocole IP transmet sur le réseau. Ce protocole fournit un service fiable de transfert de données. Voir aussi IP.
TCP/IP	Transmission Control Protocol/Internet Protocol : ensemble de protocoles réseau qui fournissent des services d'interconnexion entre des ordinateurs d'architectures matérielles et de systèmes d'exploitation différents. TCP/IP inclut des normes de communication entre ordinateurs et des conventions pour l'interconnexion des réseaux et le routage.
TIC	Télé-Information Client : sortie d'information numérique des compteurs ERDF qui diffuse en permanence les paramètres contractuels gérés, ainsi que les grandeurs de consommation mesurées par l'appareil.
Topic	Canaux d'informations MQTT qu'utilisent les publieurs (les publishers) pour envoyer les messages. Ces messages peuvent être lus par les abonnés (les subscribers).
UDP	User Datagram Protocol : protocole non orienté connexion de la couche transport du modèle TCP/IP. Ce protocole est très simple étant donné qu'il ne fournit pas de contrôle d'erreurs (il n'est pas orienté connexion...).
UID	Unique Identifier : Identifiant unique de la passerelle sous le format « WPMxxxxxx » avec xxxxxx pour chiffres hexadécimaux.
UTF-8	Universal Character Set Transformation Format1 - 8 bits : codage de caractères informatiques conçu pour coder l'ensemble des caractères du « répertoire universel de caractères codés ».
WebDAV	Extension au protocole HTTP permettant d'améliorer la gestion des fichiers distants. Dans le cadre de la WebdynSunPM, le protocole WebDAV est utilisé sur HTTPS. On parle donc de WebDAV-HTTPS.

Remarques concernant ce manuel

Ce guide décrit l'ensemble des caractéristiques du produit WebdynSunPM.

Il a pour but d'aider l'opérateur à installer et configurer sa WebdynSunPM et de permettre aux exploitants d'intégrer les données collectées à leur SI.

Ce manuel comporte huit sections distinctes :

- Section 1 : Présentation générale
- Section 2 : Installation et maintenance
- Section 3 : Configuration
- Section 4 : Exploitation
- Section 5 : Commandes
- Section 6 : Mise à jour
- Section 7 : Outils & diagnostics
- Section 8 : FAQ

Champ d'application

La présente description technique est valable pour les concentrateurs WebdynSunPM à partir de la version de matériel V1 et de la version logicielle V3.0.0.

Groupe cible

Ce guide s'adresse à toutes personnes impliquées dans la supervision de systèmes photovoltaïques, plus particulièrement aux personnes chargées de la maintenance locale ou à distance des installations, ainsi qu'aux développeurs de portails permettant l'exploitation des données transmises.

Il est recommandé de confier l'installation et la mise en service de la WebdynSunPM aux personnes qualifiées et formées. Les personnes qualifiées doivent avoir les compétences suivantes :

- Connaissance détaillée des services de gestion du réseau.
- Connaissance des protocoles réseau basés sur IP.
- Connaissance des spécifications des protocoles utilisés (Modbus, SunSpec, etc ...) et des équipements reliés au concentrateur.
- Formation à l'installation et à la configuration des systèmes informatiques.
- Connaissance et respect de ce document et de toutes les informations de sécurité.

Veuillez-vous adresser à votre contact commercial (contact@webdyn.com) afin de connaître la liste des portails partenaires.

Historique du document

Version du document	Contenu	Version du firmware applicable
V2.05	Création du manuel	V2.2.0 à V2.2.6
V3.00	Gestion de la carte micro SD Ajout du WebDAV Ajout du MQTT Mise en annexe spécifique de la TIC et des protocoles propriétaires Modification de l'édition et création des équipements Ajout de la version WebdynSunPM 4G	V3.0.0 à V4.2.17
>>V4.02	Ajout de variables dans le fichier script SCL Ajout du Webservice Ajout option nombre d'acquisitions dans les fichiers DATA Mise à jour de l'IHM des scripts Ajout des scripts LUA chiffrés client Ajout des scripts Webdyn avec licence Ajout des codes d'écriture forcé dans les fichiers de définition Ajout des codes actions 6, 7 et 9 dans les fichiers de définition Modification du format des données MQTT (métadata) Ajout de la commande « getData »	V4.2.17
V4.03	ActivePowerControl script 1.02 se connecte en mode stop et flat et nouveaux paramètres de script (licence supplémentaire nécessaire) Ajout d'une nouvelle fonction de script pour envoyer une alarme Ajout d'une nouvelle fonction de script pour vérifier un appareil/balise dans la configuration Correction de setKey par SMS Correction dans le script du générateur diesel (délai d'attente) Scripts du générateur diesel : paramétrages distants par FTP	V4.3.2
V4.6	Détection automatique des onduleurs suivants : ABB, Cefem, Goodwe, Growatt, Huawei, Ingeteam, Kaco, Solis, Sungrow, Fronius, Kostal, SMA	V4.6.01 à V4.6.08
V5.00	Nouvelle interface web Détection automatique des équipements MaxConnect (SOLARMAX) et des onduleurs : CyberPower, SAJ, SolarEdge Ajout du Modbus esclave Suppression MQTTS Google Cloud IoT	V5.0.00 à V5.0.13
V5.05	Modification sur les Schedules	V5.0.00 à V5.0.14
V5.06	Modification de la gestion des entrées/sorties Modification des paramètres des équipements Ajout de la librairie pour la gestion des fichiers de définitions Ajout d'actions pour le relais Ajout d'import et d'export du fichier de définition Modbus Slave	V5.1.0 à V5.1.1

V5.07	<p>Ajout du chiffrement des SMS</p> <p>Ajout de la 1ère page de configuration du mot de passe utilisateur et SMS</p> <p>Ajout du téléchargement des logs à partir de l'interface web</p> <p>Ajout de la commande « updateLibrary »</p>	V5.1.1
V5.08	<p>Ajout de valeurs de type RAW (registres modbus bruts) dans le fichier de définition</p> <p>Ajout d'un mot de passe pour le chiffrement des SMS</p> <p>Ajout d'une page de configuration du mot de passe Web à la première connexion.</p>	V5.1.5

1 Présentation

1.1 Description générale

La WebdynSunPM est un concentrateur qui a pour objectif de monitorer tous types d'installations photovoltaïques. Il permet de collecter, d'analyser, de surveiller et de contrôler les équipements présents sur le site.

Les informations collectées (données, paramètres, ...) sont mises en forme avant d'être envoyées vers un système d'information (SI). Le concentrateur assure la sécurité et la confidentialité des informations échangées.

L'automatisation de certaines actions locales, par exemple la gestion de l'injection ou de l'autoconsommation, est gérée à l'aide de scripts personnalisables embarqués dans le concentrateur.

1.2 Principe de fonctionnement

La WebdynSunPM s'intègre complètement dans l'installation photovoltaïque. Les équipements comme des onduleurs, des capteurs (pyranomètre, sonde de température...), des compteurs, des afficheurs, des disjoncteurs ou relais peuvent être raccordés au concentrateur grâce à ses nombreuses interfaces disponibles. La relève des informations ainsi que le pilotage des équipements se font en continu par la WebdynSunPM. Périodiquement, les données seront mises en forme et déposées sur un serveur FTP et/ou envoyées à un serveur MQTT à l'aide du modem ou d'une connexion Ethernet. Afin de sécuriser les échanges avec les serveurs, le concentrateur gère également les protocoles SFTP, WebDAV en HTTPS et MQTTS. Il est possible de configurer la WebdynSunPM par un simple envoi de commandes SMS, mais également en utilisant les pages web embarquées.

Pour les installations nécessitant des fonctions particulières, il est possible de créer ses propres scripts.

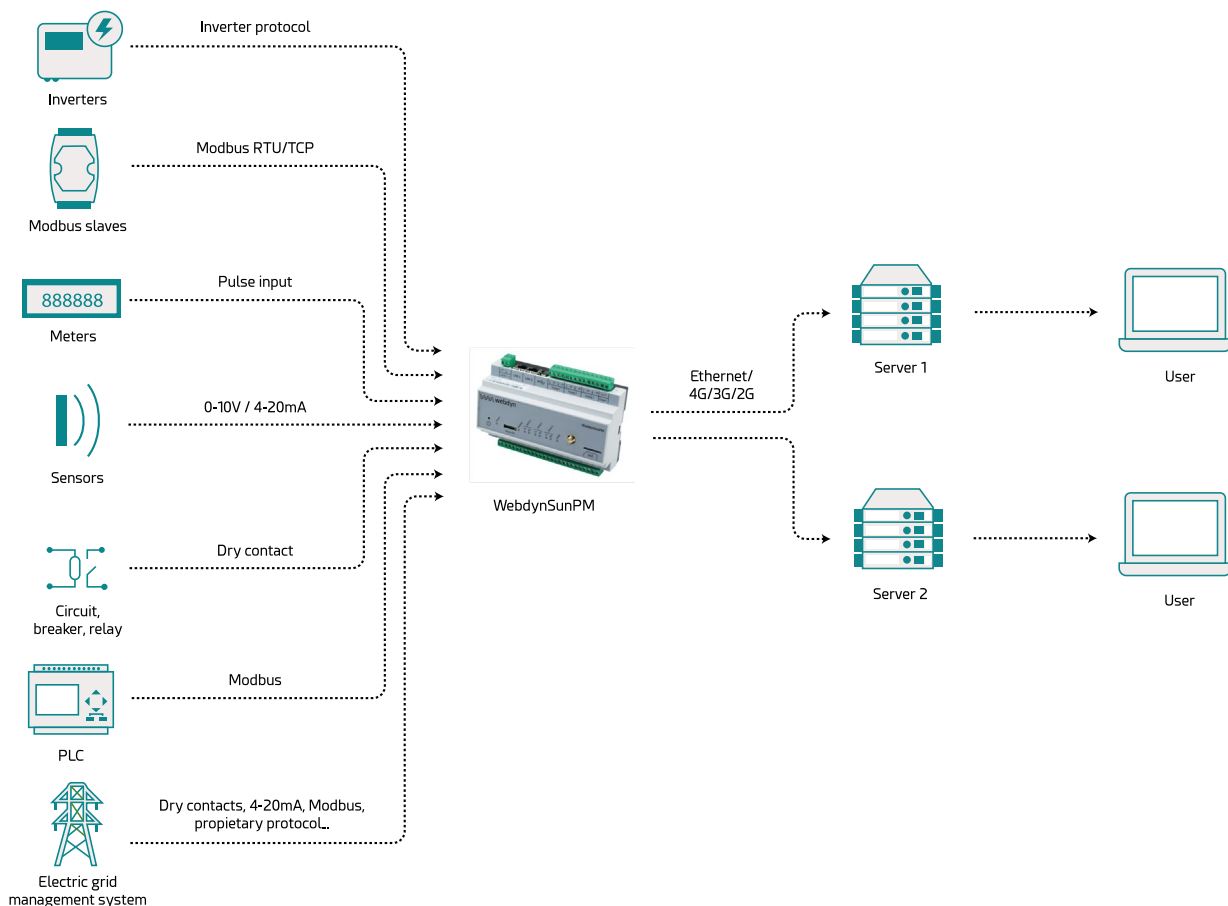

1.3 Les interfaces

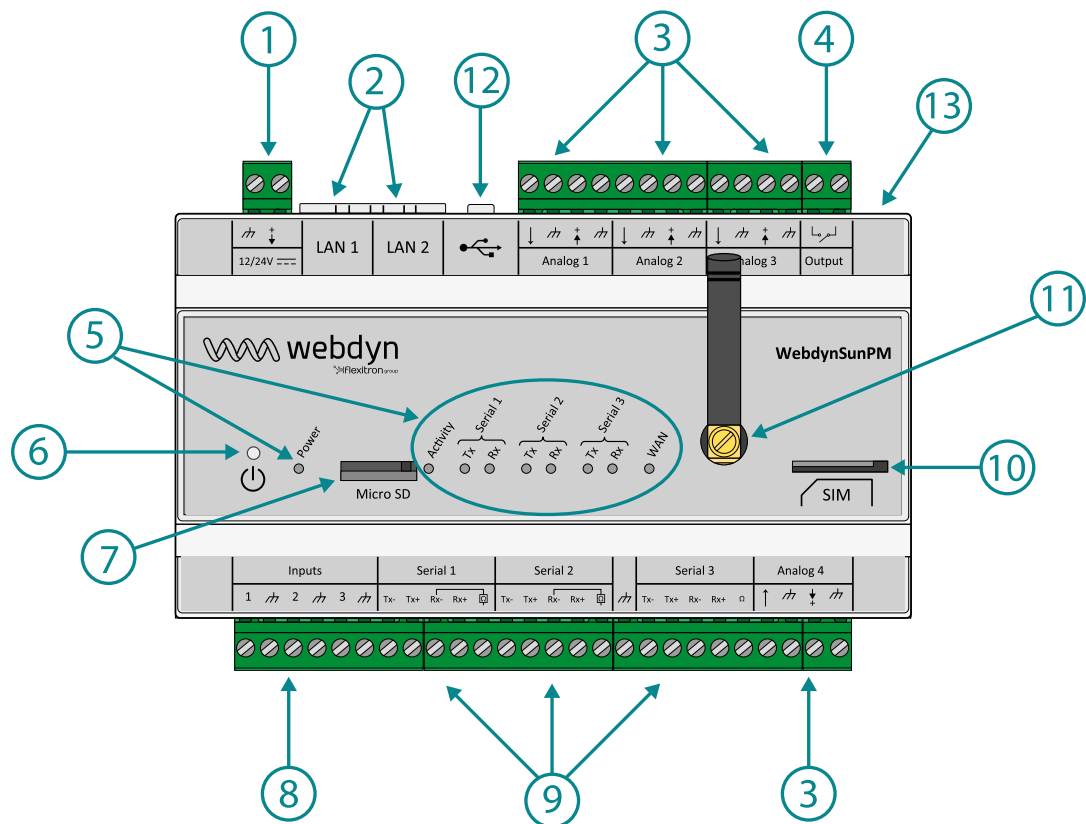

Numéro	Description
1	Bornier d'alimentation 12-24 V
2	2 Ports Ethernet (LAN 1 et LAN 2)
3	4 Entrées analogiques 0-10 V ou 4-20 mA
4	1 Sortie relais (24V/1A)
5	Voyants : <ul style="list-style-type: none"> • Power : Statut de l'alimentation 12-24 V • Activity : Statut du produit • Serial1, Serial2, Serial3 : <ul style="list-style-type: none"> ▪ Tx : Données émises sur le port série RS485/RS422

- Rx : Données reçues sur le port série RS485/RS422
- WAN : Statut de la connexion

6	Bouton Power
7	Emplacement carte Micro SD
8	3 Entrées digitales (TOR ou S0 impulsionnelle)
9	3 Ports RS485/RS422
10	Support carte SIM
11	Connecteur d'antenne SMA du modem
12	Port USB (pour extension)
13	Bouton RESET

1.4 Équipements supportés

La WebdynSunPM est compatible avec tous les équipements intégrant l'un des protocoles supportés.

Listes non exhaustives des protocoles supportés :

Protocole Onduleur	Interface physique	Caractéristiques
SMA-net	RS485/RS422 2 fils	100 max
Modbus TCP	Ethernet	254 max
Modbus RTU	RS485/RS422 2 fils ou 4 fils	247 max
Solarmax	RS485/RS422 2 fils	100 max
TIC	USB (câble en option)	1 max
Delta-Solivia	RS485/RS422 2 fils	100 max

Kaco

RS485/RS422 2 fils ou Ethernet

32 max par RS485
100 max par Ethernet



Beaucoup d'équipements Onduleur fonctionnent à présent en Modbus. Le concentrateur prend en charge tous les équipements Modbus RTU et TCP.

1.5 Références des produits

Références	Descriptions
WG0517-A01	WebdynSunPM (Version Europe et Inde)
WG0517-A02	WebdynSunPM (Version Monde)
WG0517-A03-DEIE	WebdynSunPM en coffret DEIE (Version Europe et Inde)
WG0517-A04	WebdynSunPM 4G (Version Europe et Inde)

1.6 Spécifications techniques

1.6.1 Caractéristiques générales

Caractéristiques	Descriptions
Alimentation	+12Vcc 700mA (certaines fonctionnalités sont non supportées en 12V) ou +24Vcc 350mA
Batterie	650mAh 3.7V, Lithium-polymère
Consommation	P : 5 W Pmax : 10 W
Dimensions	155x 106 x 58mm

	9 modules rail DIN
Boîtier	Conforme RoHS DIN EN 60715 TH35 DIN VDE 0470-1 DIN 43880 taille 1 Conforme REACH VBG 4 IEC 529 Non étanche
Fixation	Rail DIN
Poids	0.330 kg
Température de Fonctionnement	-5 °C / +40 °C
Température de stockage	Stockage : -20 °C / +85 °C
Humidité	25 - 75 %
Degré de pollution	2
Certification	RED ROHS REACH
Réglementation	<p> Marquage « CE » créé dans le cadre de la législation d'harmonisation technique européenne. Il est obligatoire pour tous les produits couverts par un ou plusieurs textes réglementaires européens (directives ou règlements).</p> <p> Symbole indiquant que le déchet doit être collecté par une filière spécifique et ne doit pas être jeté dans une poubelle classique.</p> <p> Symbole indiquant que le produit doit être recyclé.</p>

1.6.2 Caractéristiques techniques

Caractéristiques	Descriptions
Capacité mémoire pour les données	DDR3 SDRAM : 512 Mo. Flash eMMC : 8 Go au total (50Mo max par équipement défini)
Carte SD	MicroSD MMC/SD/SDIO (jusqu'à 32 Go)
Interface cellulaire Modem	<p>Modem version Europe et Inde :</p> <ul style="list-style-type: none"> • 2G (EDGE, GSM, GPRS) : 900MHz et 1800MHz • 3G (HSPA) : B1 et B8 <p>Modem version Monde :</p> <ul style="list-style-type: none"> • 2G (EDGE, GSM, GPRS) : 850MHz, 900MHz, 1800MHz, 1900MHz • 3G (HSPA) : B1, B2, B5, B6, B8 et B19 <p>Modem 4G version Europe et Inde:</p> <ul style="list-style-type: none"> • 2G (EDGE, GSM, GPRS) : 850MHz, 900MHz, 1800MHz, 1900MHz • 4G (LTE) : B1, B3, B5, B7, B8, B20 et B28 <p>Antenne : SMA externe</p>
Format SIM	SIM standard (mini SIM) format 2FF 1.8V et 3V compatible
Interface Ethernet	2 ports disponibles en 10/100 Mbits/s
Interface USB	1 port USB2.0
Interface Série	3 ports RS485/RS422
Interface Entrées/Sorties	4 entrées analogiques 0/10V ou 4/20mA 3 entrées numériques TOR ou S0 impulsionnelle (classe A ou B) 1 sortie Relais (24V/1A)



Webdyn ne fournit aucune carte SIM. Veuillez vous rapprocher d'un opérateur M2M supportant le réseau 2G/3G ou 2G/4G.

Données connectivités version 2G/3G Europe et Inde :

Bande RF	Fréquences Émission	Puissance Max
UMTS B1	1922 MHz - 1978MHz	22,5 dBm(+1,5dB)
UMTS B8	882 MHz - 913 MHz	22,5 dBm(+1,5dB)
E-GSM 900	880 MHz - 915 MHz	33 dBm (+-2dB GSM,GPRS)
DCS 1800	1710 MHz - 1785 MHz	30 dBm (+-2dB GSM,GPRS)

Données connectivités version 2G/3G Monde :

Bande RF	Fréquences Émission	Puissance Max
UMTS B1	1922 MHz - 1978MHz	23 dBm(+2dB)
UMTS B2	1852MHz – 1908 MHz	23 dBm(+2dB)
UMTS B5	826 MHz – 847 MHz	23 dBm(+2dB)
UMTS B6	832 MHz – 838 MHz	23 dBm(+2dB)
UMTS B8	882 MHz - 913 MHz	23 dBm(+2dB)
UMTS B19	832.4MHz – 842.6 MHz	23 dBm(+2dB)
GSM 850	824 MHz – 849 MHz	33 dBm (+-2dB GSM,GPRS,EDGE)
E-GSM 900	880 MHz - 915 MHz	33 dBm (+-2dB GSM,GPRS,EDGE)
DCS 1800	1710 MHz - 1785 MHz	30 dBm (+-2dB GSM,GPRS,EDGE)
PCS 1900	1850 MHz – 1910 MHz	30 dBm (+-2dB GSM,GPRS,EDGE)

Données connectivités version 2G/4G Europe et Inde :

Bande RF	Fréquences Émission	Puissance Max
----------	---------------------	---------------

GSM 850	824 MHz – 849 MHz	33 dBm (+-2dB)
E-GSM 900	880 MHz - 915 MHz	33 dBm (+-2dB)
DCS 1800	1710 MHz – 1785 MHz	30 dBm (+-2dB)
PCS 1900	1850 MHz – 1910 MHz	30 dBm (+-2dB)
LTE B1	1920 MHz- 1980 MHz	23 dBm (+-2dB)
LTE B3	1710 MHz – 1785 MHz	23 dBm (+-2dB)
LTE B5	824 MHz – 849 MHz	23 dBm (+-2dB)
LTE B7	2500 MHz – 2570 MHz	23 dBm (+-2dB)
LTE B8	880 MHz – 915 MHz	23 dBm (+-2dB)
LTE B20	832 MHz – 862 MHz	23 dBm (+-2dB)
LTE B28	703 MHz – 748 MHz	23 dBm (+-2dB)

1.6.3 Caractéristiques logicielles

Caractéristiques	Protocoles/Formats
Serveur embarqué	HTTP
Protocole de communication serveur (SI)	<ul style="list-style-type: none"> • FTP • SFTP • WebDAV-HTTPS • MQTT • MQTTS (générique et compatible avec AWS IoT et Azure IoT)
Modbus	<ul style="list-style-type: none"> • RTU • TCP
Synchronisation horloge	NTP

Format de fichier pour le serveur (SI)

- CSV en FTP/SFTP/WebDAV-HTTPS
- JSON en MQTT/MQTTS

1.7 Consignes de sécurité

Respectez toutes les consignes de sécurité figurant dans ce guide.

Tout non-respect de ces consignes risque d'endommager les appareils et représenter un danger pour les personnes.

Raccordement électrique :



- Tous les travaux de câblage doivent impérativement être effectués par un électricien spécialisé.
- Veuillez respecter toutes les consignes de sécurité figurant dans la documentation de l'équipement du fabricant.



Le produit WebdynSunPM peut être endommagé par des décharges électrostatiques (ESD).



Équipement de classe 3 : l'appareil fonctionne en très basse tension de sécurité (TBTS) (50V maximum). L'abaissement de tension doit être réalisé à l'aide d'un transformateur de sécurité, réalisant une isolation galvanique sûre entre le primaire et le secondaire.



Cet équipement ne convient pas à une utilisation dans des lieux pouvant accueillir des enfants.



Ne pas installer l'équipement près d'une source de chaleur ou à une hauteur supérieure à 2m.



Pour le nettoyage du produit, vous servir uniquement d'un chiffon légèrement humide pour nettoyer et essuyer délicatement les surfaces. Ne jamais utiliser des agents chimiques agressifs ou solvants susceptibles d'altérer la matière plastique ou de corroder les éléments métalliques.



Afin d'optimiser la sensibilité cellulaire Modem, il est impératif de laisser un espace vide de 20 cm autour de l'antenne.

1.8 Réglementation

Le produit est conforme aux directives européennes selon la déclaration UE de conformité disponible auprès de Webdyn ou sur le site internet : www.webdyn.com

Recyclage :

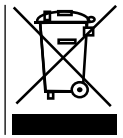

Les directives européennes transposées relatives aux déchets de piles et d'équipements électriques et électroniques encadrent les actions nécessaires pour limiter l'impact négatif de la fin de vie du produit.

Ces produits font l'objet d'une collecte séparée. Utiliser un centre de collecte et de traitement des piles agréé ou contacter Webdyn.

2 Installation et Maintenance

2.1 Prérequis

Le rôle du concentrateur WebdynSunPM étant de transmettre les données qu'il collecte vers un SI, l'installation demande un niveau de connaissance du concentrateur, mais aussi du système d'information sur lequel il doit déposer ses données.

Les éléments suivants sont requis pour s'assurer d'une installation correcte :

- Avoir à disposition ce manuel utilisateur.
- Avoir un tournevis approprié aux types de connecteurs disponibles sur le concentrateur WebdynSunPM.
- Connaître les paramètres de connexion au système d'information SI.

Mais il est également fortement conseillé d'avoir les éléments décrits ci-après pour toute intervention sur site et installation du produit.

- Avoir une carte SIM avec un abonnement M2M (data et sms(facultatif)) activé et connaître l'APN du fournisseur. Le numéro d'appel de la carte SIM peut être utile.
- Utiliser une antenne déportée si la réception radio ou cellulaire modem est dégradée.
- Avoir un PC pour la configuration ou mise à jour du produit par l'interface Web du concentrateur.

2.2 Déballage

2.2.1 Contenu

Le concentrateur WebdynSunPM est livré de base avec :

- Une antenne SMA coudée pour le modem (scotchée au dos du produit).
- Une batterie (déjà mise en place dans le produit).

2.2.2 Identification

La référence commerciale se compose ainsi :

- **WG0517-A01** : WebdynSunPM en version Europe et Inde
- **WG0517-A02** : WebdynSunPM en version Monde
- **WG0517-A03-DEIE** : WebdynSunPM en version Europe et Inde dans un coffret DEIE
- **WG0517-A04** : WebdynSunPM 4G en version Europe et Inde

Chaque produit est étiqueté avec les informations suivantes :

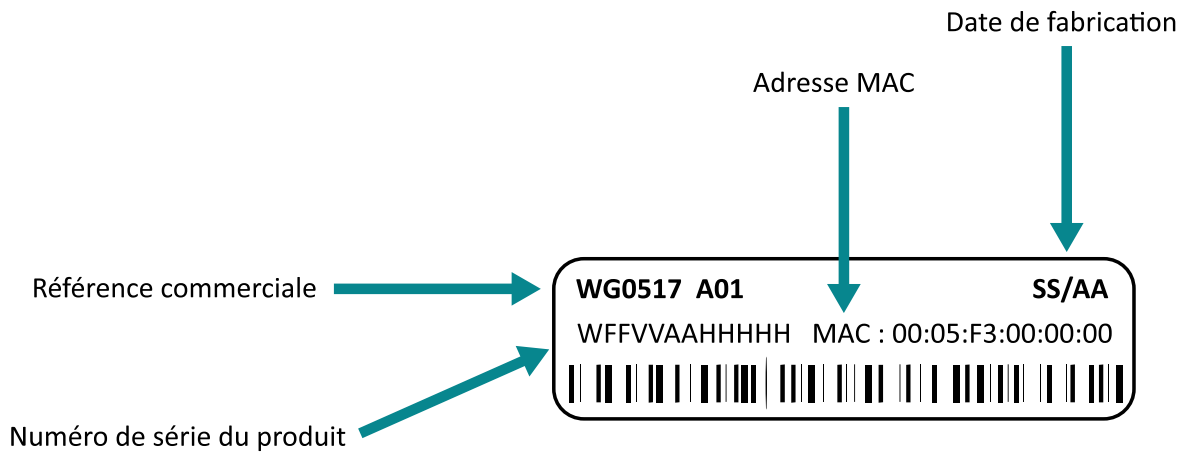

Cette étiquette est accessible sur le dessus du produit :

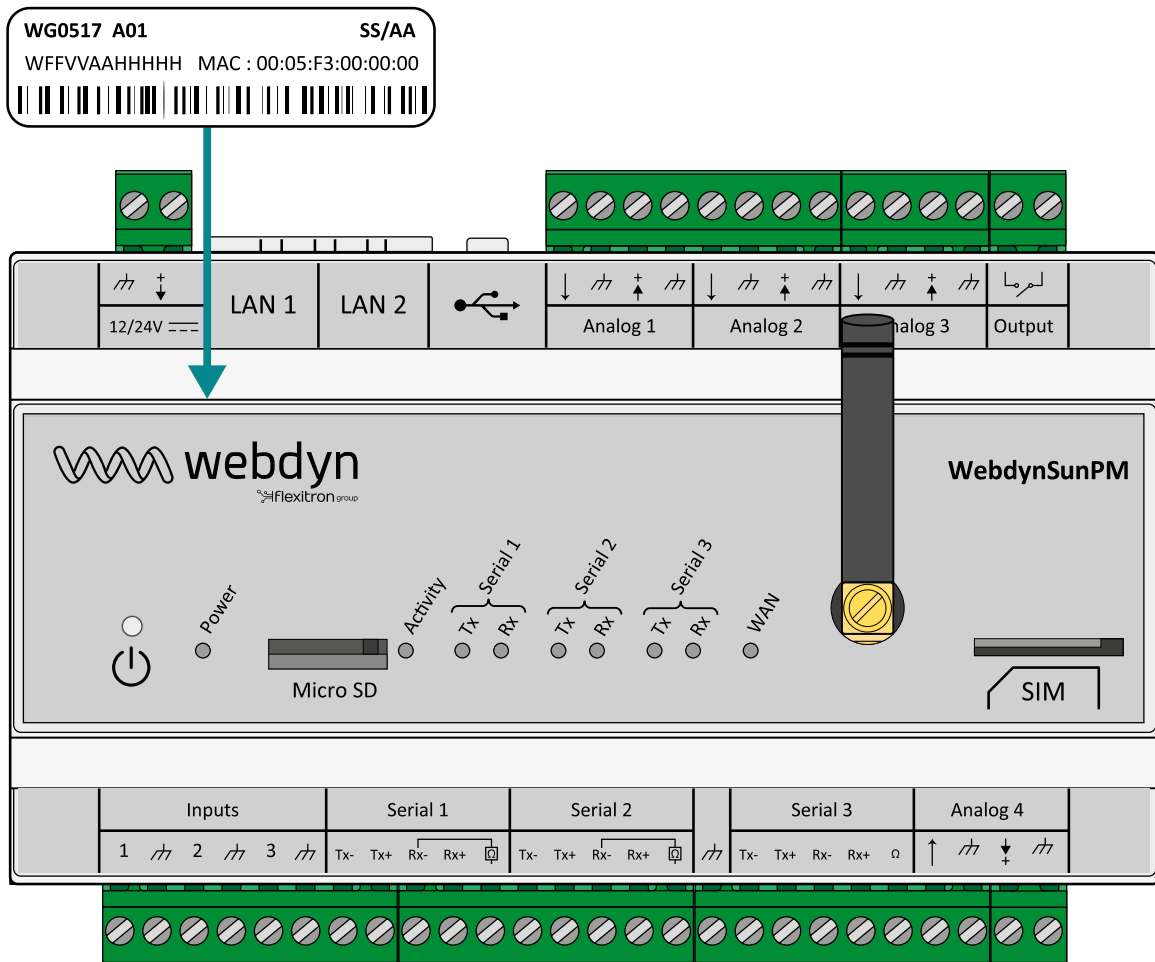

L'étiquette CE du produit se situe sur l'arrière du boîtier :

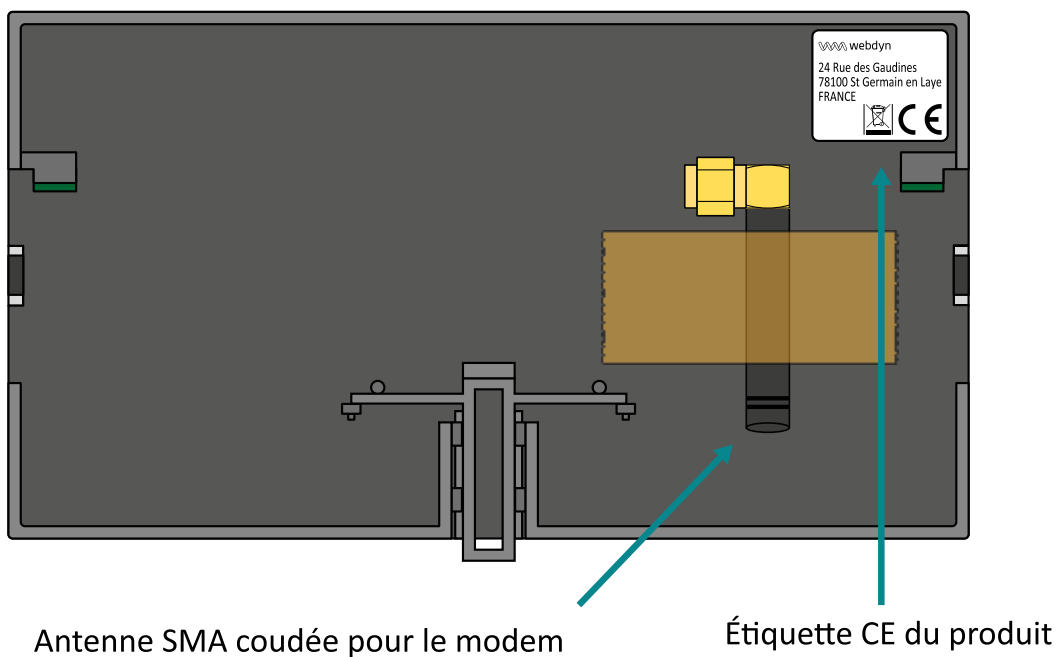

Version du logiciel :

Vous trouverez la version du logiciel sur l'interface Web du concentrateur. La version du logiciel est indiquée dans le menu « System » puis « About » (*Voir chapitre 3.2.5. : « A propos (About) »*).

2.3 Montage

2.3.1 Ouverture/Fermeture du boîtier

Le produit ne doit pas être ouvert par l'utilisateur.

Pour toute intervention, la WebdynSunPM doit être retournée en S.A.V (sav@webdyn.com).

2.3.2 Fixation murale

La WebdynSunPM est prévue pour être fixée sur un rail DIN.

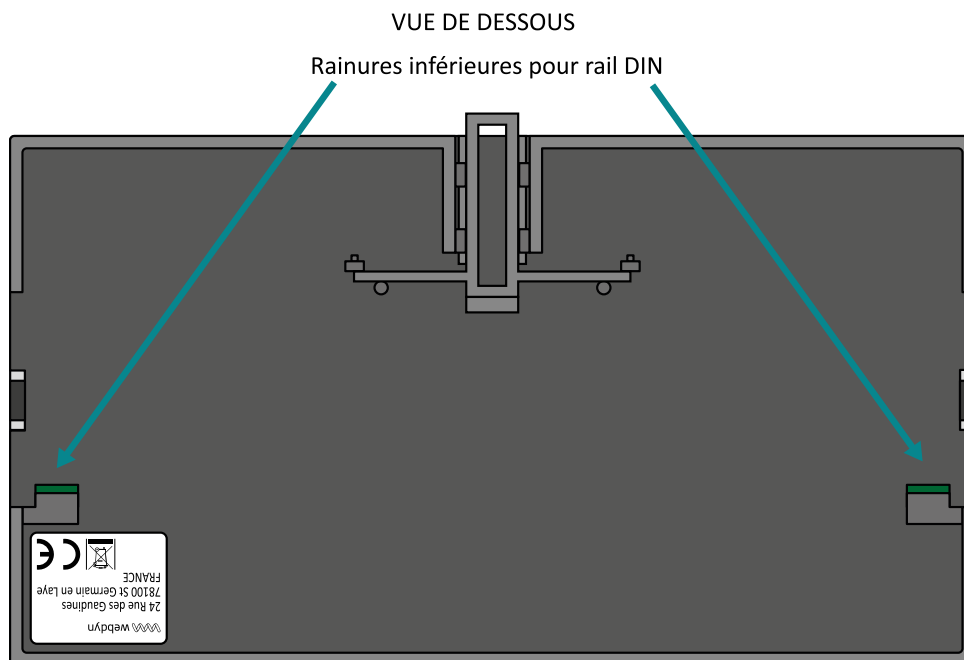
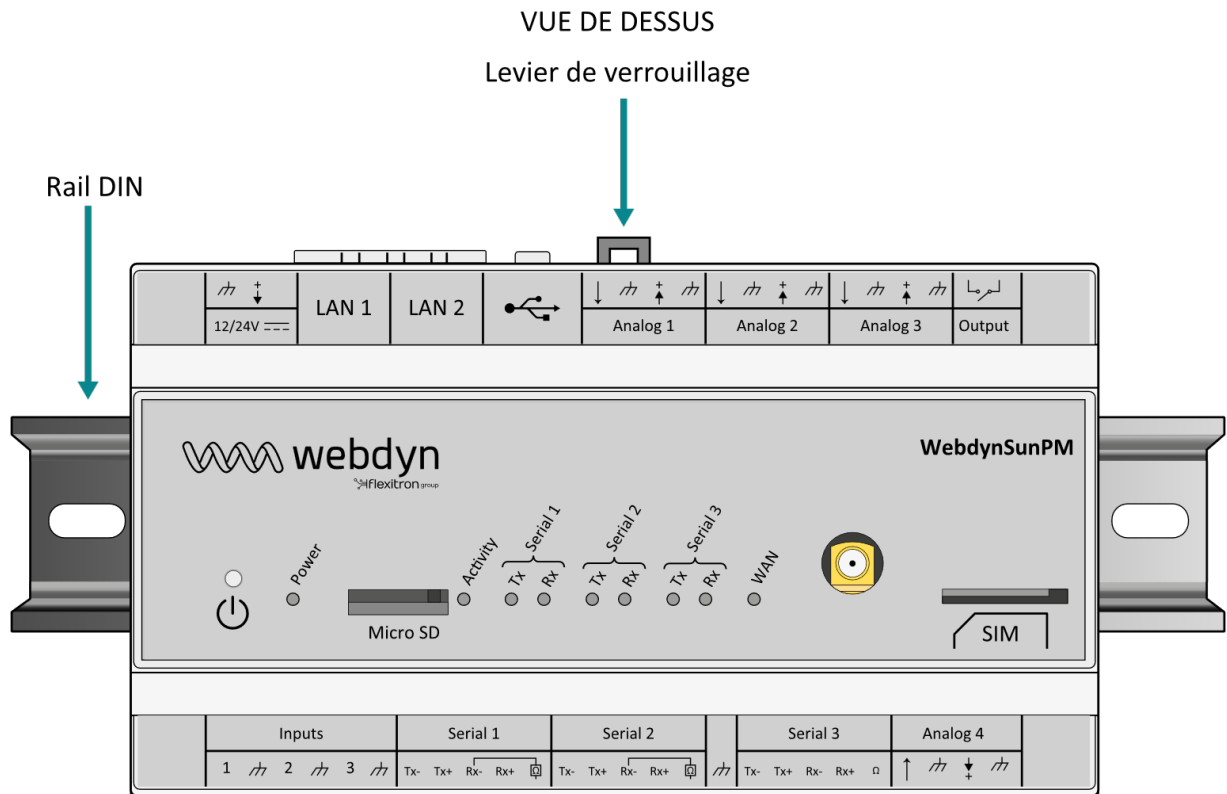

Pour fixer le concentrateur sur un rail DIN, suivre les étapes suivantes :

- Incliner et positionner les rainures inférieures (voir vue de dessous) du concentrateur sur le bas du rail DIN.
- Pousser le concentrateur afin de le faire pivoter vers le haut.
- Appuyer sur le concentrateur jusqu'à entendre le clic.

Pour retirer le concentrateur sur un rail DIN, suivre les étapes suivantes :

- Relever le levier de verrouillage (voir vue de dessus) du concentrateur à retirer jusqu'en haut. Cela ouvre le mécanisme de verrouillage et permet de retirer le concentrateur.
- Faire pivoter vers le bas le concentrateur.



Avant la fixation ou le retrait du concentrateur, veuillez :

- Couper l'alimentation de l'équipement.
- Retirer l'antenne scotchée sur l'arrière du boîtier.

2.4 Description des interfaces

2.4.1 Alimentation du produit

2.4.1.1 Alimentation externe

Le concentrateur WebdynSunPM peut être alimenté en 12V ou 24V continu. L'alimentation est réalisée via le bornier débrochable 2 points identifiés en « 12/24V » et situés en haut à gauche du concentrateur.



L'utilisateur final devra utiliser une alimentation certifiée CE de puissance inférieure à 15 watts. La distance entre l'alimentation et le produit ne devra pas dépasser **3 mètres**. Il devra s'assurer que son installation réponde aux normes CEM en vigueur.

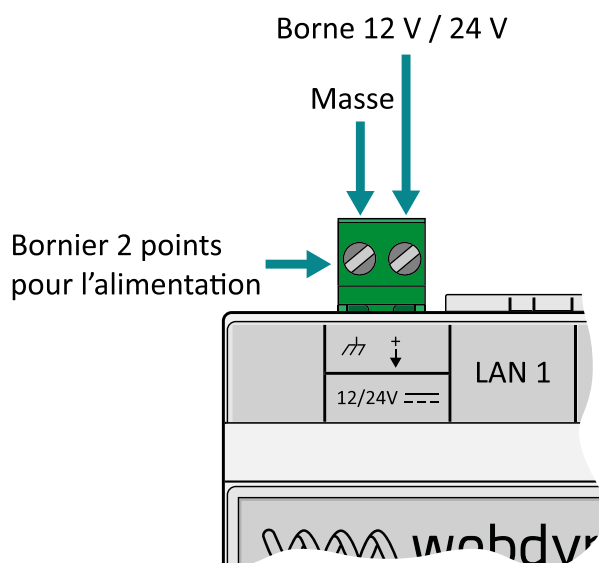



Veillez à respecter le sens de câblage de l'alimentation.

La consommation du produit est variable en fonction de sa configuration. Veillez à ce que l'alimentation utilisée puisse fournir une puissance de 15 Watts minimum.

2.4.1.2 Batterie

Le concentrateur WebdynSunPM possède une batterie permettant d'envoyer une alarme pour prévenir du défaut de coupure de courant et permettant ensuite de mettre le produit en sécurité jusqu'au retour du courant. La batterie se recharge sur l'alimentation extérieure du concentrateur.



La batterie peut ne pas avoir le temps de se recharger si le concentrateur est soumis à des coupures de courant trop fréquentes ou trop longues.

Si l'état de la batterie ne permet pas d'envoyer immédiatement l'alarme de perte d'alimentation, celle-ci sera envoyée au redémarrage du concentrateur.

2.4.2 Réseau cellulaire

Le concentrateur WebdynSunPM intègre un modem compatible avec les réseaux 2G/3G ou 2G/4G.

2.4.2.1 Antenne

Le concentrateur possède un connecteur SMA femelle disponible sur la face avant du produit afin de raccorder une antenne pour le modem. Le produit est livré avec une antenne SMA coudée scotchée sur l'arrière du boîtier. Elle peut être remplacée par une autre antenne compatible.



Dans le cas où le concentrateur WebdynSunPM serait installé dans un coffret métallique ou dans un emplacement ne permettant pas une réception correcte du signal, l'utilisation d'une antenne déportée est fortement conseillée.



Attention à utiliser une antenne compatible avec le connecteur et les fréquences utilisées.

Vue de derrière

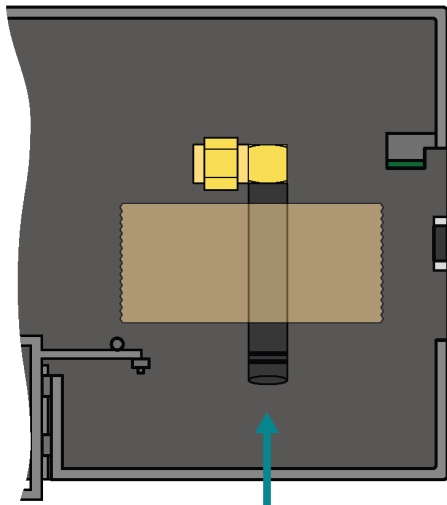

Antenne SMA coudée pour le modem

Vue de devant

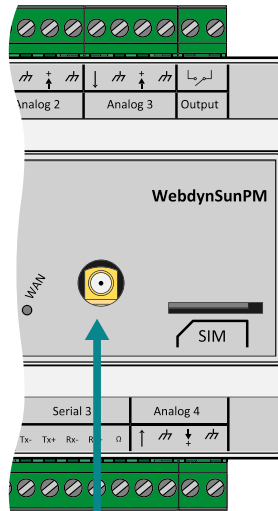

Connecteur SMA

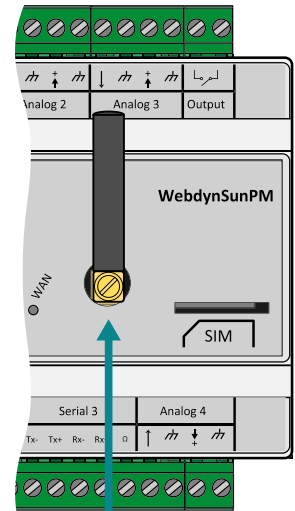

Antenne modem fournie (à monter)



L'utilisateur final devra s'assurer que son installation avec antennes déportées réponde aux normes CEM en vigueur.

2.4.2.2 Carte SIM

Pour utiliser la liaison Modem 2G/3G ou 2G/4G et permettre au concentrateur de communiquer avec le ou les serveurs distants, il faut insérer une carte SIM au format mini SIM dans le logement de carte SIM présent en face avant du concentrateur.

Le concentrateur est compatible avec l'ensemble des opérateurs du marché, ainsi qu'avec toutes les cartes SIM au format mini SIM 2FF 25 x 15mm.

Afin d'assurer le bon fonctionnement de la WebdynSunPM, vous devez insérer une carte SIM disposant des caractéristiques suivantes :

- Possibilité de recevoir et d'envoyer des SMS (préférable mais pas nécessaire).
- Communication 2G/3G ou 2G/4G inclus.

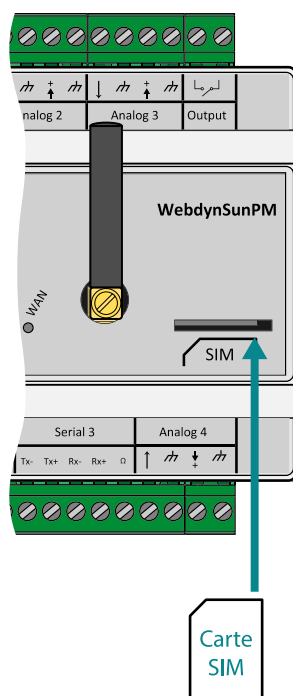

Il est recommandé d'éteindre le concentrateur avant l'insertion ou le retrait de la carte SIM afin d'éviter toutes décharges électrostatiques.

Pour insérer la carte SIM dans le produit, il faut introduire la carte SIM dans la fente en face avant du concentrateur jusqu'à entendre un clic.

Pour le retrait de la carte SIM du concentrateur, appuyer brièvement sur le bout de carte SIM dépassant du produit jusqu'à entendre un clic puis relâcher la carte. Ensuite vous pouvez récupérer la carte SIM.



Webdyn ne fournit aucune carte SIM. Veuillez vous rapprocher d'un opérateur M2M supportant le réseau 2G/3G ou 2G/4G ou d'un portail partenaire.



Pour connaître les informations à saisir pour la configuration du modem, veuillez vous rapprocher de votre fournisseur de cartes SIM.

2.4.3 Les voyants & boutons

Le concentrateur est équipé de :

- 2 boutons poussoirs
- 9 voyants

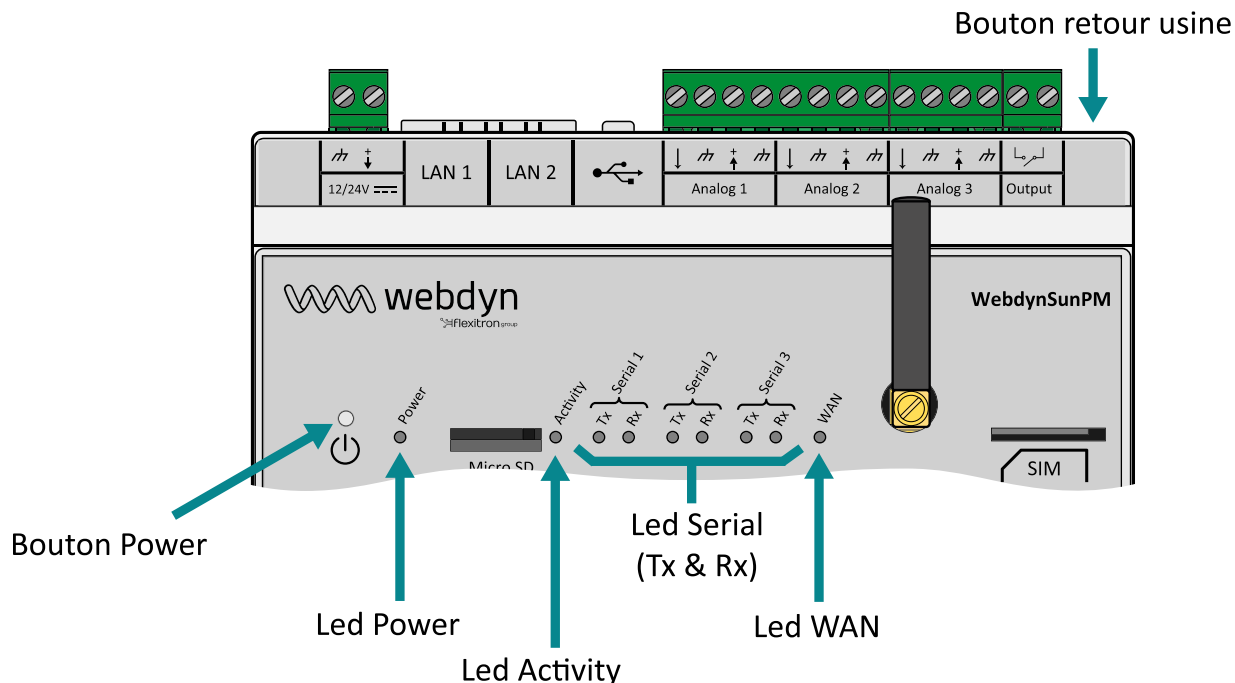

2.4.3.1 Bouton Power

Le bouton **Power** en face avant du produit permet l'extinction et le redémarrage du concentrateur.

Un appui maintenu sur le bouton **Power** provoque un clignotement toutes les secondes du voyant « Activity » et permet de déclencher les actions suivantes :

- **Redémarrage** du concentrateur : un appui de 2 secondes (2 impulsions de la led Activity).
- **Arrêt** du concentrateur : un appui supérieur à 5 secondes (5 impulsions minimum de la led Activity).

Lorsque le produit a été arrêté, ce dernier peut être rallumé par un simple appui sur le bouton **Power**.

2.4.3.2 Bouton Retour Usine (Factory Reset)

Le bouton **Retour Usine** permet la récupération du produit en toutes circonstances (perte de l'adresse IP, pertes des identifiants et mot de passe, ...).

Un appui maintenu sur le bouton **Retour Usine** provoque un clignotement toutes les secondes du voyant « Activity » et permet de déclencher les actions suivantes :

- **Réinitialiser les paramètres IP** : un appui entre 4 et 14 secondes (4 impulsions minimum et 14 impulsions maximum de la led Activity).
- **Réinitialiser tous les paramètres et toutes les données** : un appui supérieur à 15 secondes (15 impulsions minimum de la led Activity).

2.4.3.3 LED power

Le voyant **Power** représente la mise sous tension du concentrateur WebdynSunPM. Le voyant est :

- **Allumé** : le concentrateur fonctionne. Une tension aux bornes de l'alimentation entre 12 et 24 volts est présente.
- **Éteint** : le concentrateur est arrêté. Absence de tension sur le bornier d'alimentation.

2.4.3.4 LED activity

Le voyant **Activity** indique l'état de fonctionnement du produit qui est :

- **Clignotement rapide** : Intervient dans 3 cas qui sont :
 - Un des boutons est enfoncé,
 - Une mise à jour du concentrateur est en cours,
 - La phase de démarrage du concentrateur.
- **Clignotement lent** : Fonctionnement normal du concentrateur.



L'appui sur le bouton **Power** modifie le fonctionnement par défaut du voyant **Activity**. Pendant le maintien appuyé sur le bouton **Power**, le voyant **Activity** clignotera toutes les secondes afin d'aider l'utilisateur à réaliser une action.

2.4.3.5 LEDs serial

Le concentrateur possède 3 bus séries RS485/422 et à chaque bus un voyant **Tx** et un voyant **Rx** lui sont associés.

Le voyant **Tx** clignotera en fonction du dialogue de transmission série sur le concentrateur (envoi du concentrateur vers un équipement). Si la led **Tx** ne cligne pas, cela signifie qu'il n'y a pas de transmission sur le bus série.

Le voyant **Rx** clignotera en fonction du dialogue de réception série sur le concentrateur (envoi d'un équipement vers le concentrateur). Si la led **Rx** ne cligne pas, cela signifie qu'il n'y a pas de réception sur le bus série.



Dans le cas d'un câblage 2 fils (voir chapitre 2.4.6 : « Interface Série RS485/RS422 »), les données émises par le concentrateur sont reçues en écho. Celles-ci ne provoquent pas le clignotement des voyants « Rx ».

2.4.3.6 LED WAN

Le voyant WAN a pour objectif d'aider l'utilisateur à connaître l'état de la connexion. Le voyant peut prendre 3 couleurs différentes (vert, orange et rouge). Si le serveur 1 est configuré et activé alors celui-ci est prioritaire pour la gestion du voyant WAN. Le voyant WAN tient compte du serveur 2 configuré en MQTT uniquement si le serveur 1 n'a pas de configuration.

Serveur primaire sur interface Ethernet :

Voyant WAN	État	Signification
	Éteint	Aucune tentative de connexion
Vert	Clignote lentement	Dernière connexion FTP/WebDAV OK
Vert	Clignote rapidement	Connexion FTP/WebDAV en cours
Orange	Clignote lentement	Problème de synchronisation NTP
Rouge	Clignote lentement	Problème de connexion FTP/WebDAV

Serveur primaire sur interface Modem :

Voyant WAN	État	Signification
	Éteint	Aucune tentative de connexion
Vert	X clignotements lents suivis d'une pause de 1 seconde	Indique le niveau du signal du modem par clignotement : <ol style="list-style-type: none">1. Instable2. Limite3. Correct4. Bon5. Excellent
Vert	Clignote rapidement	Connexion FTP/WebDAV en cours
Orange	Clignote lentement	Problème de synchronisation NTP
Rouge	Clignote lentement	Problème de connexion FTP/WebDAV

Rouge	Clignote rapidement	Problème d'accroche au réseau mobile ou niveau de signal de réception instable (RSSI < -89 dBm)
Rouge	Fixe	Erreur carte SIM (absente, manque le code PIN, code PUK)

Serveur primaire sur interface « SD Card » :

Voyant WAN	État	Signification
	Éteint	Aucune tentative d'utilisation de la carte SD
Vert	Clignote lentement	Indique que la configuration est correcte : la carte SD a bien été détectée
Rouge	Fixe	Erreur carte SD. La carte SD n'a pas été détectée. Vérifier qu'elle a bien été insérée
Rouge	Clignote rapidement	Erreur carte SD. Une erreur d'écriture a été détectée sur la carte SD. Vérifiez qu'elle est bien formatée et que les répertoires ont tous été correctement créés. Le cas échéant, un remplacement de la carte SD est recommandée



Si une erreur survient, la led WAN reste sur la dernière erreur jusqu'à la prochaine tentative concluante ou que le produit redémarre.

2.4.4 Interface d'extension

2.4.4.1 Support de mémoire externe (MicroSD)

Un emplacement micro SD est disponible en face du concentrateur. La WebdynSunPM est compatible avec les cartes micro SDXC (15 x 11 mm) avec une capacité allant jusqu'à 32 Go.

La carte SD est utilisée pour stocker la configuration, effectuer des mises à jour, ou mémoriser les données relevées des différents équipements localement, permettant ainsi de s'affranchir d'un serveur distant.

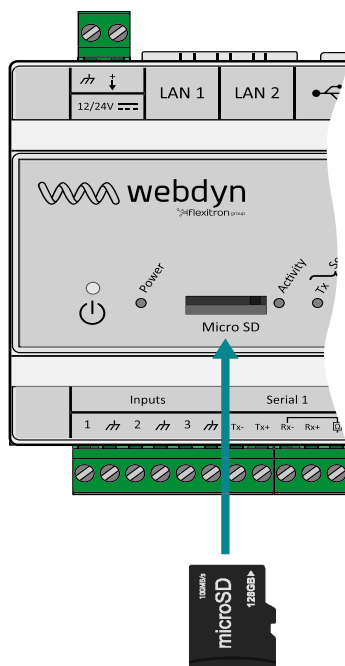

Pour insérer la carte microSD dans le produit, il faut introduire la carte microSD dans la fente en face avant du concentrateur jusqu'à entendre un clic.



Webdyn ne fournit aucune carte SD. Veuillez vous rapprocher d'un revendeur de matériel informatique.

2.4.4.2 Interface USB

Un port USB est disponible au-dessus du produit à côté des connecteurs LAN et des entrées analogiques. Le port USB est utilisé pour connecter l'accessoire TIC afin de procéder à la télérelève d'information des compteurs électriques.

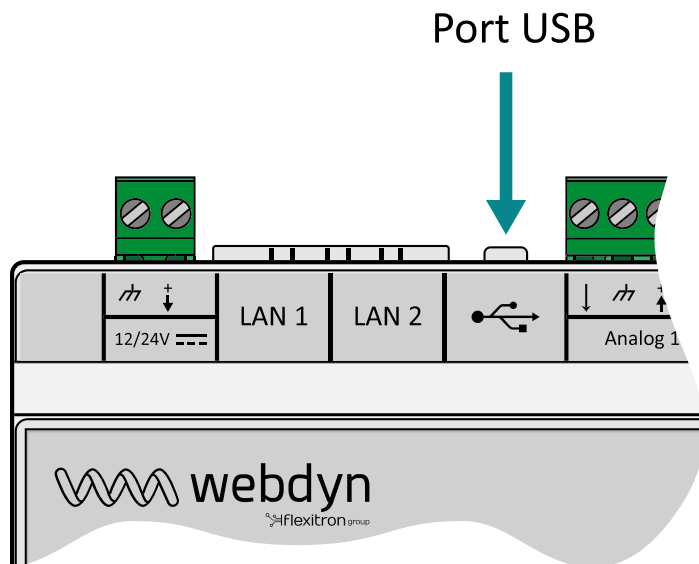

2.4.5 Interface Ethernet

Le concentrateur WebdynSunPM possède 2 interfaces Ethernet (LAN1 et LAN2) indépendantes l'une de l'autre.

Ces interfaces Ethernet permettent au concentrateur d'appartenir à 2 réseaux Ethernet différents pour communiquer avec des équipements IP locaux appartenant à 2 réseaux distincts ou de communiquer avec le SI en Ethernet.

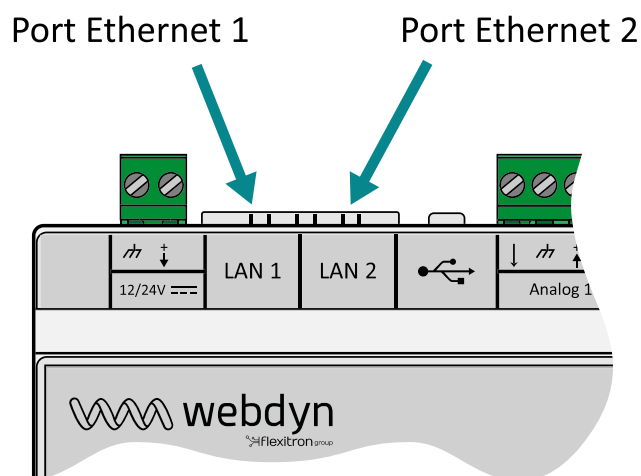

Paramètres par défauts des ports Ethernet :

Paramètres	LAN1	LAN2
Adresse IP	192.168.1.12	192.168.2.12
Masque de sous-réseau	255.255.255.0	255.255.255.0

Les ports Ethernet supportent et comprennent chacun :

- Une liaison 10Base / 100Base-Tx IEEE 802.3.
- 2 voyants :
 - « Link » (vert) : Permet de contrôler que le lien physique avec un autre équipement réseau est disponible.
 - « Status » (orange) : Permet de visualiser le trafic réseau. Elle clignote en fonction du trafic.
- Une détection et un croisement automatiques du signal,
- Une autonegociation de la vitesse (10/100 Mbps) et du mode (half/full duplex).



Si vous souhaitez raccorder plusieurs équipements IP sur le même réseau, ces équipements doivent avoir des adresses IP différentes mais appartenant toujours au même sous réseau. Ne jamais utiliser 2 fois la même adresse IP.

2.4.6 Interface Série RS485/RS422

Le concentrateur WebdynSunPM possède 3 ports séries RS485/422 identifiés « Serial » sur le bas du produit et qui sont utilisés uniquement pour le Modbus en mode RTU. Cette interface est compatible Half Duplex (2 fils) et Full Duplex (4 fils).

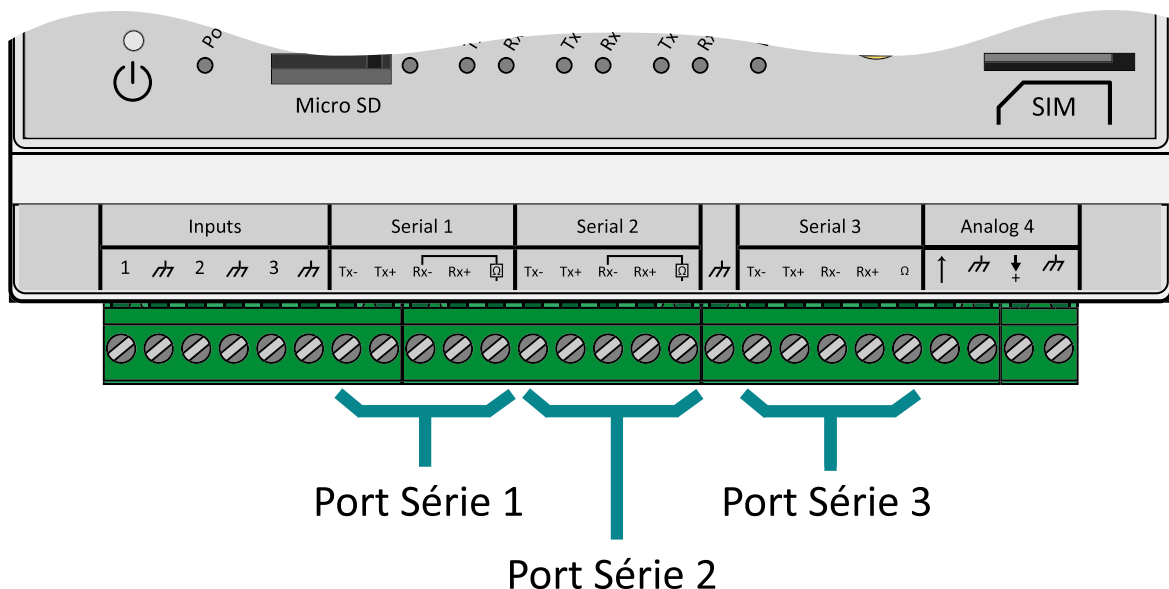

Dans le cas de raccordement de plusieurs équipements Modbus RTU, il faut procéder à un câblage « en série » appelé également « daisy chain ». Le câble arrive à un module Modbus et en repart vers le suivant.

Afin d'assurer le bon fonctionnement du bus de données, un bus RS485 doit être terminé aux deux extrémités par un bouchon 120 Ohms. Le concentrateur WebdynSunPM peut se trouver à l'extrémité du bus de communication RS485 ou en milieu de bus. Le concentrateur intégrant une résistance de 120 Ohms, suivant le positionnement du concentrateur sur le bus, il sera peut-être nécessaire de les activer. (Voir le câblage ci-dessous)

Pour le choix du type de câble, il y a 3 cas distincts à considérer et qui sont :

- Sur les installations nécessitant de courtes longueurs et sans interférences électriques, prévoir un câble 2 paires 6/10 rigide écrané.
- Sur les installations plus importantes dont la longueur de câble ne dépasse pas 500 m, prévoir un câble 2 paires 8/10 rigide écrané.
- Lorsque la distance de câble dépasse 500 m et, a fortiori, en cas d'interférences électriques, prévoir un câble blindé 2 paires de 0,34 mm² de section.



La longueur maximum du bus RS485 est de 1000 mètres. (pour 19200 bauds max). Si la longueur est élevée, pensez à réduire la vitesse de transmission des équipements si la communication est difficile.

Recommandations relatives au câblage du BUS RS485/RS422 :

- Les modules doivent être raccordés les uns après les autres.
- Les raccordements en étoile sont interdits.
- Les câbles doivent être obligatoirement écranés ou blindés, torsadés paire par paire (voir ci-dessus : “type de câble pour la liaison bus RS485”).
- L'écran ou le blindage du câble doit être connecté au plan de masse du boîtier du concentrateur et non au 0 V (ne relier qu'une extrémité de l'écran).
- Éviter tout aller-retour dans le même câble.

Câblage RS485 du côté concentrateur :

- Dénudez la gaine du câble de communication RS485 sur environ 4 cm.
- Raccourcissez le blindage jusqu'à la gaine de câble.
- Dénudez les fils sur environ 6 mm.
- Raccordez les conducteurs au bornier repéré « Serial » en respectant les affectations dans votre bus de communication RS485.

Câblage en RS485 en 2 fils (Half-Duplex) :

C'est la manière la plus répandue d'utiliser la norme RS485. Une seule paire de fils est utilisée pour la transmission et la réception de données. Plusieurs dispositifs sont liés sous forme de bus, comme indique la figure suivante. Différents dispositifs RS485 utilisent différentes notations pour indiquer la forme correcte de connexion par paire de communications différentielle. La figure suivante montre certaines des notations utilisées.

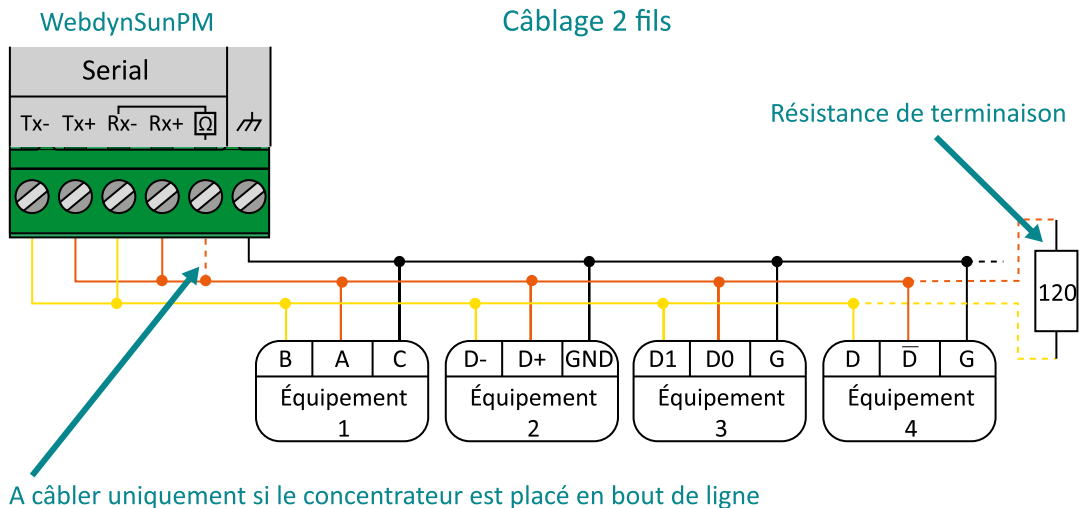

Câblage en RS485/RS422 en 4 fils (Full-Duplex) :

Dans cette forme de connexion, deux paires de fils sont utilisées pour la communication. Une paire de fils transporte les données transmises dans la direction du concentrateur vers les équipements et sur l'autre paire les données sont transmises dans la direction des équipements vers le concentrateur. Plusieurs appareils peuvent être connectés sur le bus, comme indique la figure suivante.

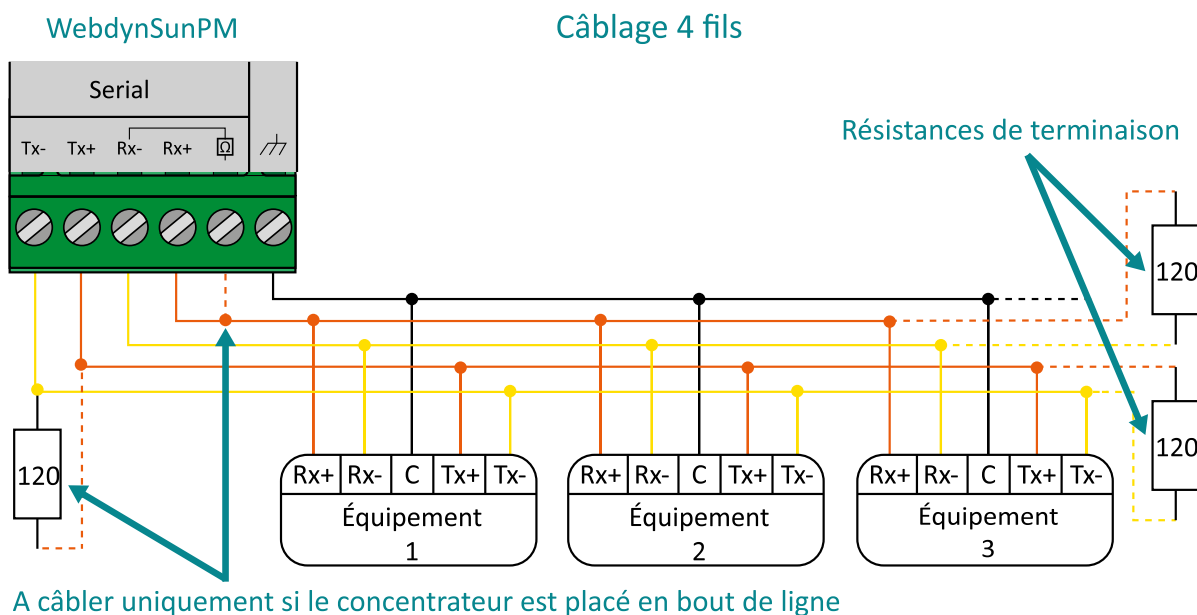

La norme RS485 impose un niveau différentiel d'au moins 200 mV pour la détection du niveau de signal. Pour cela des résistances de polarisation doivent être mises sur une des extrémités du bus, généralement au niveau du maître. Pour vérifier la bonne polarisation, une méthode simple consiste à positionner la source de polarisation au début du bus (côté maître) et de vérifier le niveau de tension à l'autre extrémité du bus. La borne commune (masse) doit être interconnectée aux bornes correspondantes de chaque appareil pour assurer l'équilibre de tension entre elles. Si le conducteur commun n'est pas installé entre tous les appareils, ils doivent être correctement mis à la terre conformément aux recommandations du fabricant de chaque équipement du réseau. Cette exigence entraîne l'utilisation d'un fil supplémentaire, qui, bien que ne participant pas au processus de communication, est essentiel pour assurer l'intégrité électrique des équipements du réseau.



Pour plus d'informations concernant les normes RS485/RS422 et le câblage des équipements, veuillez vous référer aux normes EIA-485 et EIA RS-422-A.

2.4.7 Interface Entrées/Sorties

La WebdynSunPM est équipée de :

- 4 entrées analogiques
- 3 entrées numériques
- 1 sortie relais

2.4.7.1 Entrées analogiques 0-10V ou 4-20mA

La WebdynSunPM possède 4 entrées analogiques identifiées « Analog » permettant de mesurer un courant compris entre 4 et 20 mA ou une tension comprise entre 0 et 10 V. Chaque bornier analogique a une sortie alimentation pouvant être utilisée pour alimenter un capteur. La valeur de la tension délivrée par cette sortie alimentation est égale à la tension d'alimentation du concentrateur. Les masses présentes sur chaque bornier analogique sont toutes communes.

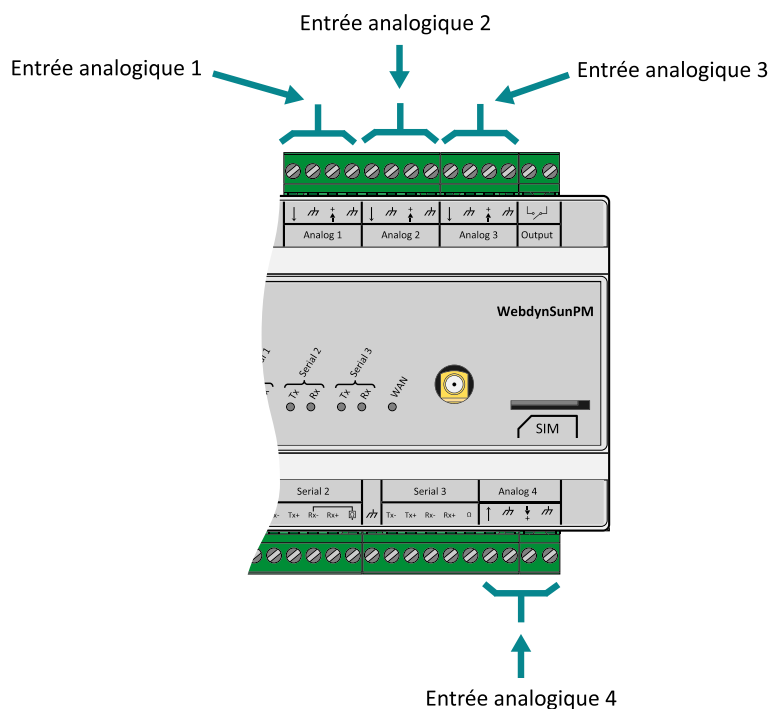

Chaque entrée analogique peut être configurée logiciellement en 0-10V ou en 4-20mA.

Les convertisseurs analogiques/numériques (CAN) du concentrateur ont une résolution de 12 bits qui permet d'obtenir en :

- **Mode 0-10 V** : une résolution de 2,578 mV
- **Mode 4-20 mA** : une résolution de 5,249 μ A



Pour réaliser le raccordement, veuillez mettre hors tension le concentrateur et le capteur 0-10V ou 4-20mA. Prenez en compte les informations de câblage fournies par le fabricant du capteur.

Câblage d'un capteur
0-10V ou 4-20mA
en 4 fils

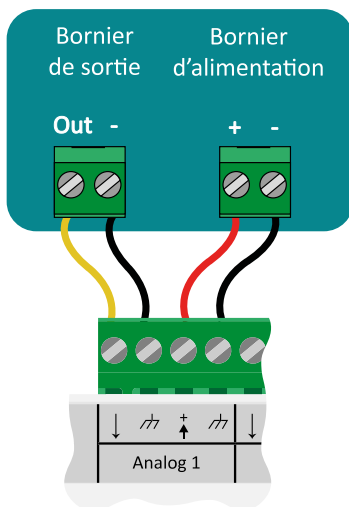

Câblage d'un capteur
0-10V ou 4-20mA
en 3 fils

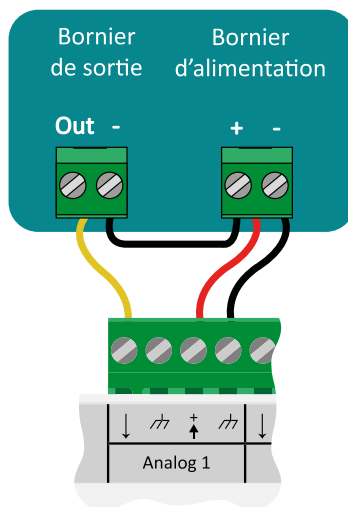

Câblage d'un capteur
0-10V ou 4-20mA
en 2 fils

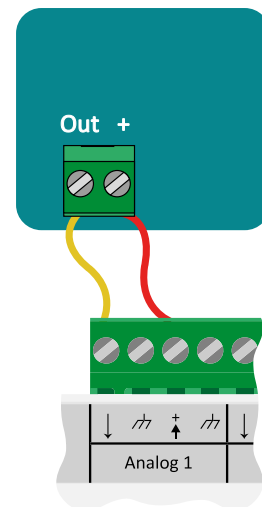

Ne pas appliquer une tension supérieure à 12V ou un courant supérieur à 24mA sur les entrées analogiques.



La tension disponible sur le bornier pour les capteurs est identique à celle du bloc alimentation permettant d'alimenter le concentrateur. La puissance maximum disponible pour l'ensemble des capteurs ne doit pas dépasser les 7 watts.

2.4.7.2 Entrées numériques TOR/S0 (impulsionnelle)

Le concentrateur WebdynSunPM possède 3 entrées configurables en mode TOR (Tout Ou Rien) ou en mode S0 impulsionnelle (comptage d'impulsions).

Ces entrées sont situées en bas à gauche du concentrateur WebdynSunPM.

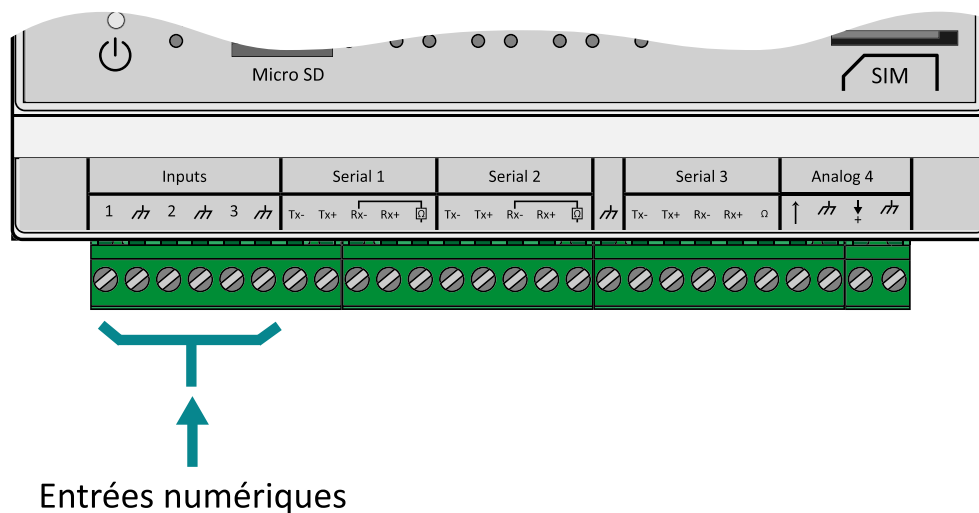

La longueur de câble de ces entrées ne doit pas dépasser les 100m.



Afin d'éviter toutes détériorations du concentrateur, ne pas injecter de courant ou de tension sur les entrées numériques.

En mode TOR :

Le concentrateur peut détecter les ouvertures et les fermetures de contacts secs pour remonter l'état d'un équipement ou pour déclencher des alarmes sur changement d'état.

Entrées TOR	Entrées numériques
Type	Collecteur ouvert / Drain ouvert / Contact Sec
Tension / Courant Max	4mA @5V
Seuil de commutation inactif « 0 »	> 3.5 V
Seuil de commutation actif « 1 »	< 1 V
Compteurs d'impulsions	> 20 ms

Câblage d'une entrée en TOR

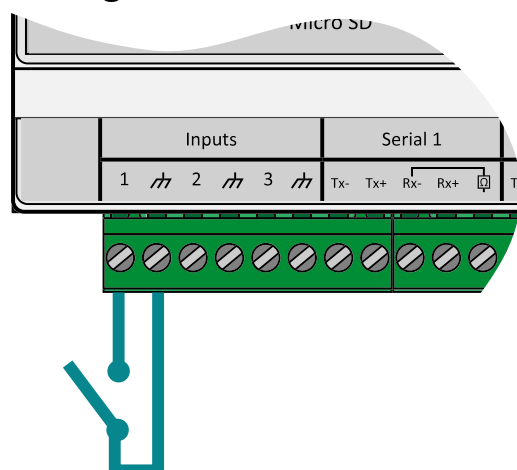

En mode S0 (impulsionnelle) :

Le concentrateur WebdynSunPM gère des compteurs qui ont des sorties impulsionnelles de classe A (24 V) et B (5 V) selon la norme CEI 62053-31:1998.

Le concentrateur a un fonctionnement de type « Sink », c'est-à-dire qu'une tension est appliquée à borne S0+ du compteur au moyen d'une résistance (interne) de pull-up et une tension de 0V est appliquée à la connexion S0- du compteur.

Entrées S0 impulsions	Classe A (24V) Impulsions de courant	Classe B (5V) Impulsions de courant
Seuil de commutation inactif « LOW »	< 8 mA	< 1 mA
Seuil de commutation actif « HIGH »	> 15 mA	> 2,5 mA
Tension d'alimentation	Interne 24 V	Interne 5 V
Compteurs d'impulsions	> 20ms	> 20ms

Câblage d'une entrée en S0

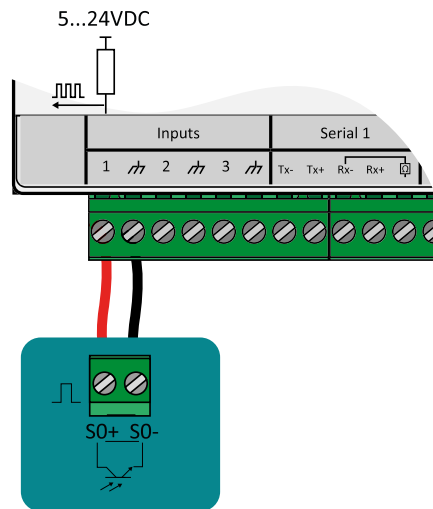

Un compteur avec sortie d'impulsion de classe A doit être utilisé pour les transmissions sur de longues distances. Un compteur avec sortie d'impulsion de classe B peut être utilisé uniquement pour de courtes distances et permet d'avoir une consommation de puissance réduite.



Si le concentrateur n'est pas alimenté en 24V, alors les impulsions en classe A risquent de ne pas fonctionner. La tension pour la classe A sera celle du bloc alimentation connectée au concentrateur.

2.4.7.3 Sortie Relais

Le concentrateur WebdynSunPM possède une sortie relais libre de tout potentiel.

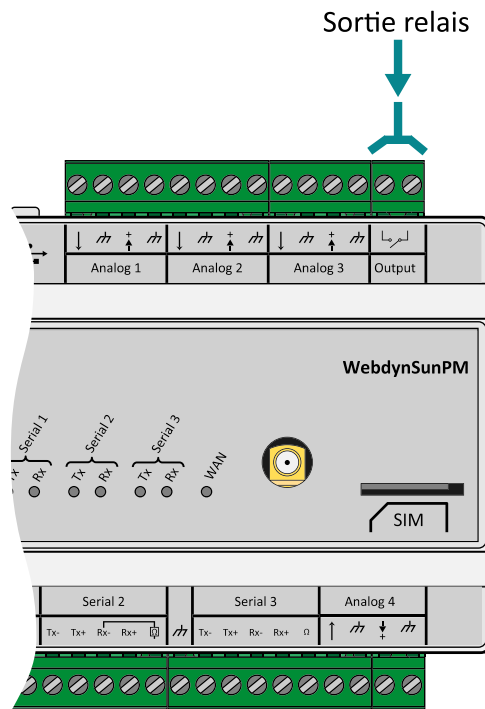

Les caractéristiques de cette sortie sont les suivantes :

Caractéristiques	Valeurs MAX
Tension	24 V
Courant	1 A



Le relais du concentrateur ne permet pas de piloter directement de forte puissance. Dans ce cas, il est nécessaire d'utiliser un relais externe intermédiaire.

La sortie relais est pilotable par :

- Fichier de commande (FTP, SFTP ou WebDAV), message MQTT/MQTTS et SMS. (Voir chapitre 5.3.11 : « *setRelay* » : Modification de l'état du relais »).
- Scripts LUA. (Voir chapitre 3.2.4 : « Contrôle (Control) »).

3 Configuration

La configuration du concentrateur peut se faire de plusieurs manières :

- Par le biais de fichiers de configuration déposés sur un serveur FTP (non sécurisé), SFTP ou WebDAV-HTTPS
- Par le biais de commandes RPC sur un serveur MQTT (non sécurisé) ou MQTTS.
- Par le biais de fichiers de configuration déposés sur une carte micro SD
- Par le biais de l'interface web du concentrateur
- Par le biais de commandes SMS (chiffré)

L'utilisation d'un serveur FTP/SFTP/WebDAV-HTTPS est la solution privilégiée pour la configuration et maintien à distance des équipements afin d'assurer l'entretien du parc. En cas de modification simultanée par l'interface web locale et les fichiers FTP, ce sont ces derniers qui seront prioritaires. Toute modification des fichiers sur le serveur FTP écrasera des modifications éventuelles effectuées en local.

Il est à noter que pour le premier démarrage, il faut au minimum configurer les éléments suivants en utilisant les SMS (voir chapitre 5.2.3 : « SMS ») ou l'interface web locale (voir chapitre 3.2.3.3 : « Serveur (Server) ») :

- Nom du serveur SFTP.
- Identifiants sur le serveur SFTP : login et mot de passe.
- Interface à utiliser : modem ou Ethernet configurés correctement pour accéder à des équipements extérieurs.

Les commandes SMS permettent un certain nombre de requêtes basiques afin de lancer la récupération des fichiers de configuration sur le serveur SFTP. Elles ne peuvent en aucun cas se substituer à une configuration complète par SFTP ou par le web.

3.1 FTP/SFTP/WebDAV

Comme indiqué précédemment, ce mode de configuration est prioritaire sur la configuration locale par le biais de l'interface web.

Ce mode de fonctionnement nécessite un serveur FTP, SFTP ou WebDAV accessible par le concentrateur. Ce serveur est accessible via une adresse, un identifiant de connexion (login) et un mot de passe.

Le serveur peut être hébergé sur n'importe quel type de serveur (Windows, Linux, etc.). L'important est que son adresse soit accessible par le concentrateur en utilisant l'interface réseau qui sera configurée (Ethernet ou modem).

Il est préférable d'utiliser un serveur SFTP ou WebDAV en raison de couches de sécurité supplémentaires par rapport à un serveur FTP classique. En dehors de cela, le fonctionnement des différents types de serveurs est le même. SFTP basé sur login et mot de passe.

3.1.1 Principe de fonctionnement

La gestion de la configuration repose sur une arborescence de répertoires et de fichiers sur un serveur FTP, SFTP ou WebDAV.

Par défaut, l'identifiant du concentrateur (UID) est calculé en fonction de l'adresse MAC du produit, en prenant les 6 derniers caractères de celui-ci préfixés de « WPM ». Ainsi, pour un produit dont l'adresse MAC est « 00:8D:00:00:BD:E4 », l'UID par défaut sera « WPM00BDE4 ».

Cet UID est ensuite utilisé pour préfixer tous les fichiers de configuration déposés sur le serveur. C'est pour cela qu'il est indispensable que cet UID soit unique sur l'ensemble de l'installation.

Les fichiers se décomposent comme suit :

- Fichiers de configuration du concentrateur : ce sont les fichiers qui contiennent les données propres au concentrateur. Par défaut, ils sont stockés dans le répertoire « /CONFIG » du serveur.
- Fichiers de définition des équipements : ce sont les fichiers qui contiennent les variables accessibles sur un équipement. Par défaut ils sont stockés dans le répertoire « /DEF » du serveur.

Il est à noter que le concentrateur ne crée pas l'arborescence du serveur. Il est donc nécessaire de créer manuellement tous les répertoires. Ainsi, par défaut, il faut, au minimum que les répertoires suivants soient présents sur le serveur :

- /CONFIG
- /ALARM
- /LOG
- /BIN
- /CERT
- /DATA
- /CMD
- /DEF
- /SCRIPT

Ces répertoires doivent avoir des droits en lecture, écriture, suppression et création pour l'utilisateur configuré (Voir chapitre 4.1 : « Le serveur FTP/SFTP/WebDAV »). Pour plus de détails sur les différents droits d'accès requis.

Il est possible de configurer 2 serveurs distincts. Les 2 serveurs sont utilisés pour le dépôt des données et la sauvegarde de la configuration.

Le serveur 1 est appelé serveur principal, le serveur 2 est appelé serveur secondaire.

En cas de modification des fichiers sur le serveur, seuls les fichiers du serveur principal sont pris en compte. Il n'y a donc pas de risque de conflit en cas de modification des fichiers de configuration sur les deux serveurs.

Les modifications effectuées sur le serveur principal seront répercutées sur le serveur secondaire à la prochaine connexion vers celui-ci.

3.1.2 Fichiers de configuration

Les fichiers de configuration sont de plusieurs sortes.

On retrouve les fichiers pour configurer le fonctionnement du concentrateur (connexion au serveur, gestion NTP, mots de passe, modem, etc.) ainsi que les fichiers de définition des équipements connectés.

Tous ces fichiers sont décrits dans cette section.

Lorsque les fichiers sont modifiés sur le serveur principal, les modifications sont reportées sur le serveur secondaire configuré.

3.1.2.1 Fonctionnement du concentrateur

Les fichiers de configuration du concentrateur se trouvent dans le répertoire de configuration spécifié. Par défaut « /CONFIG ».

Les fichiers sont les suivants :

- **<UID>_config.ini** : ce fichier contient les éléments de configuration suivants :
 - Configuration de l'arborescence du serveur
 - Configuration du type de serveur : FTP, SFTP, WebDAV, MQTT, etc.
 - Configuration NTP
 - Nom et description du concentrateur
- **<UID>_scl.ini** : ce fichier contient les paramètres de configuration des scripts installés sur le concentrateur
- **<UID>_var.ini** : ce fichier contient les paramètres de configuration de la planification des connexions du concentrateur
- **<UID>_daq.csv** : ce fichier contient la configuration des interfaces du concentrateur et la liste des équipements supervisés :
 - Configuration du modem :
 - Code PIN
 - APN
 - Login/mot de passe/type d'authentification
 - Configuration de l'interface Ethernet :
 - Adresse IP
 - Passerelle
 - DNS
 - Configuration des ports série :
 - Vitesse
 - Parité
 - Bits de données
 - Type de protocole utilisé : Modbus, etc.
 - Déclaration de chaque équipement connecté :
 - Index
 - Nom

- Interface
- Adresse
- Fichier de définition
- **<UID>_licence.ini** : ce fichier contient les licences des scripts Lua Webdyn « .luaw »

Avec **<UID>** l'identifiant du concentrateur.

3.1.2.1.1 Fichier « **<UID>_config.ini** »

A minima, pour assurer la communication avec le concentrateur, il faut prévoir un certain nombre de paramètres dans ce fichier de configuration.

Si la configuration de base est faite avec le serveur web embarqué, alors ce fichier est automatiquement créé à la première connexion du concentrateur.

Lors de la connexion au serveur distant, si le fichier est détecté, il est téléchargé et la configuration est immédiatement appliquée, quelle que soit la configuration locale.

Dans ce fichier, il faudra rajouter les paramètres de configuration suivants :

Pour un serveur FTP (non sécurisé) ou SFTP :

- **SERVER_Address**=<Adresse ou nom de du serveur FTP/SFTP à utiliser pour la configuration>
- **SERVER_TYPE**=ftp ou sftp
- Si la connexion se fait par Ethernet :
 - **SERVER_Interface**=Ethernet
- Si la connexion se fait par modem :
 - **SERVER_Interface**=modem (par défaut)
- **FTP_Login**=<Nom du login à utiliser pour le serveur>
- **FTP_Password**=<Mot de passe associé au login>

Pour un serveur WebDAV-HTTPS :

- **SERVER_Address**=<Adresse ou nom du serveur WebDAV-HTTPS>
- **SERVER_TYPE**=webdav
- Si la connexion se fait par Ethernet :
 - **SERVER_Interface**=ethernet
- Si la connexion se fait par modem :
 - **SERVER_Interface**=modem (par défaut)
- **HTTP_Login**=<Nom du login à utiliser pour le serveur>
- **HTTP_Password**=<Mot de passe associé au login>

Le détail des paramètres de configuration pour ce fichier se trouve dans la section 10.1 : « Annexe A : Fichier de configuration « _config.ini » ».

Pour un serveur MQTT :

La WebdynSunPM peut se connecter à un serveur MQTT afin d'y déposer ses données et ses alarmes. Il est également possible de passer des commandes au concentrateur par le serveur MQTT. Pour cela, il faut indiquer les topics souscrits au concentrateur dans son paramétrage.

Le paramétrage du concentrateur ne peut pas être fait par le serveur MQTT, pour cela il faudra soit passer par un serveur FTP ou soit utiliser l'interface web embarquée.

Le concentrateur supporte 4 types différents de serveur MQTT, qui sont :

- MQTT : serveur MQTT sans sécurité.
- MQTTS : serveur MQTT sécurisé.
- MQTTS aws : serveur « AWS IoT » d'Amazon.
- MQTTS azure : serveur « Azure IoT Hub » de Microsoft.

Veuillez-vous rapprocher du gestionnaire du serveur MQTT afin d'obtenir le paramétrage à effectuer ainsi que les certificats et les clés sécurisées à importer sur le concentrateur.

Le détail des paramètres de configuration pour ce fichier se trouve dans la section 10.1 : « Annexe A : Fichier de configuration « _config.ini » ».



Le MQTT est uniquement disponible sur le serveur 2 (backup).



Pour les serveurs MQTTS, des certificats sont à importer dans le concentrateur. Ces certificats ont une durée de vie, il est à votre charge de les renouveler et de les importer avant leur expiration.

3.1.2.1.2 Fichier « <UID>_var.ini »

Le fichier « _var.ini » contient la liste des planifications de connexion aux serveurs configurées sur le concentrateur.

Si la configuration de base est faite avec le serveur web embarqué, alors ce fichier est automatiquement créé à la première connexion du concentrateur.

Lors de la connexion au serveur distant, si le fichier est détecté, il est téléchargé et la configuration est immédiatement appliquée, quelle que soit la configuration locale.

Le fichier comporte une ligne par planification configurée. Chaque ligne contient le numéro de la planification ainsi que les paramètres correspondants.

Le format est le suivant :

Variable	Définition	Valeur par défaut
SCHEDULE_Params[m]	Paramètres de la planification pour la connexion Server 1	
SCHEDULE2_Params[n]	Paramètres de la planification pour la connexion Server 2	

Où « m » ou « n » sont remplacés par le numéro d'index de la planification. Ces numéros commençant à 0.

Les paramètres pour chaque ligne sont au format suivant :

```
SCHEDULE_Params[index]=Id|Type|StartTime|Interval|Count
```

Chaque ligne configurée contient donc les informations de paramétrage suivantes :

Paramètre	Description	Valeur par défaut
Id	L'identifiant de la ligne de la configuration. Cet identifiant doit être unique.	
Type	Indique le type de planification. Les valeurs autorisées sont : <ul style="list-style-type: none">• everyday : la planification sera exécutée tous les jours• monday : la planification se fera tous les lundis• tuesday : la planification se fera tous les mardis• wednesday : la planification se fera tous les mercredis• thursday : la planification se fera tous les jeudis• friday : la planification se fera tous les vendredis• saturday : la planification se fera tous les samedis• sunday : la planification se fera tous les dimanches• first : la planification se fera tous les 1er du mois• middle : la planification se fera tous les 15 du mois• last : la planification se fera le dernier jour de chaque mois.	Everyday
StartTime	Indique l'heure de démarrage de la tâche sous la forme suivante : « HH:MM:SS ».	00:00:00

Interval	Indique la fréquence de répétition de la connexion en minutes.	1440
Count	Indique le nombre maximal de connexions à établir dans la journée.	1

Ainsi, avec la planification suivante sur la connexion Schedule 1 :

☰
Schedule

Mode	Start time	End time	Interval (min)	Edit
Everyday ▾	00:00	00:00	1440	Edit
Monday ▾	00:00	00:00	1440	Edit
First day of eac... ▾	00:00	00:00	1440	Edit
15th of each m... ▾	01:00	11:00	600	Edit
Last day of eac... ▾	02:02	22:02	120	Edit

Add

Et la planification suivante pour la connexion Schedule 2 :

☰
Schedule

Mode	Start time	End time	Interval (min)	Edit
Everyday ▾	00:00	00:00	1440	Edit
Wednesday ▾	12:00	12:00	1440	Edit
Sunday ▾	21:00	21:00	1440	Edit

Add

On obtient alors le fichier de configuration suivant :

```

SCHEDULE_Params[0]=1|everyday|00:00:00|1440|1
SCHEDULE_Params[1]=2|monday|00:00:00|1440|1
SCHEDULE_Params[2]=3|first|00:00:00|1440|1
SCHEDULE_Params[3]=4|middle|01:00:00|600|2
SCHEDULE_Params[4]=5|last|02:02:00|120|12
SCHEDULE2_Params[0]=1|everyday|00:00:00|1440|1
SCHEDULE2_Params[1]=2|wednesday|12:00:00|1440|1
SCHEDULE2_Params[2]=3|sunday|21:00:00|1440|1

```

Le numéro d'index est calculé automatiquement par le concentrateur en commençant par 0. En cas de modification manuelle de ce fichier, il faut veiller à ce qu'il n'y ait pas de doublon de numéro d'index, sans quoi la configuration sera refusée. Il est à noter que le numéro d'index est indépendant pour « SCHEDULE_Params » et « SCHEDULE2_Params ».

3.1.2.1.3 Fichier « <UID>_daq.csv »

Le fichier « <uid>_daq.ini » contient le paramétrage de toutes les interfaces et la liste des équipements configurés sur le concentrateur.

Si la configuration de base est faite avec le serveur web embarqué, alors ce fichier est automatiquement créé à la première connexion du concentrateur.

Lors de la connexion au serveur distant, si le fichier est détecté, il est téléchargé et la configuration est immédiatement appliquée, quelle que soit la configuration locale.

Contrairement aux fichiers précédents, celui-ci est au format CSV (séparateur « ; »), c'est-à-dire éditable directement avec un tableur, comme Microsoft Excel®.

Ce fichier est séparé en 4 parties distinctes :

- Configuration du modem
- Configuration des connexions Ethernet
- Configuration des ports série
- Configuration du Modbus esclave
- Configuration des équipements connectés

3.1.2.1.3.1 Configuration du modem

La configuration du modem repose sur les paramètres suivants :

Paramètre	Description	Valeur par défaut
type	Type d'équipement. La seule valeur possible ici est « MODEM »	MODEM
pin	Permet de préciser la valeur du code PIN du modem s'il a été défini.	
apn	Ce champ contient le nom de l'APN auquel se connecter avec la carte SIM. Cet APN dépend de l'opérateur et de l'abonnement choisi. Pour pouvoir utiliser la connexion modem, ce champ ne peut pas rester vide.	

Quand le champ est correctement renseigné, la connexion IP au réseau mobile est permanente.

login

Identifiant à utiliser pour s'authentifier lors de l'établissement de la connexion. Cet identifiant est fourni par l'opérateur et dépend de celui-ci et du type d'abonnement. Ce champ peut être vide.

password

Mot de passe associé à l'identifiant pour l'authentification lors de l'établissement de la connexion. Ce mot de passe est fourni par l'opérateur et dépend de celui-ci et du type d'abonnement. Ce champ peut être vide.

authentication

Type d'authentification à utiliser lors de la connexion. Cette valeur dépend de l'opérateur et du type d'abonnement. Cette information est fournie par l'opérateur.

none

Les valeurs possibles sont :

- **None** : Pas d'authentification demandée par le serveur distant
- **PAP** : Authentification de type PAP demandée par le serveur distant. Il faut renseigner le « login » et le « password » ci-dessus.
- **CHAP** : authentification de type CHAP demandée par le serveur distant. Il faut renseigner le « login » et le « password » ci-dessus.
- **Both** : authentification de type CHAP ou PAP. Il faut renseigner le « login » et le « password » ci-dessus.

server

Centre de messagerie SMS. Le centre de messagerie SMS permet la gestion des SMS du concentrateur. Entrez ici le numéro de téléphone du centre de messagerie SMS que vous voulez utiliser à la place de votre fournisseur d'accès mobile. Exemple le : « +33989004000 ».

Ce champ peut être vide.

dns

Serveur DNS. Le serveur DNS (Domain Name System) traduit les adresses Internet explicites (par ex. www.webdyn.com) en adresses IP correspondantes. Entrez ici l'adresse du serveur DNS que vous voulez utiliser à la place de votre fournisseur d'accès mobile. Vous pouvez par exemple utiliser le DNS google : « 8.8.8.8 ».

Ce champ peut être vide.

Un exemple de configuration du modem est le suivant :

```
type;pin;apn;login;password;authentication;server;dns
MODEM;;m2minternet;;;none;;
```

Dans cet exemple, le code PIN est vide, l'APN est fixé à « m2minternet », les login et mot de passe sont vides, et le type d'authentification est défini sur « none ».

En éditant le fichier sous Excel, on obtient l'affichage suivant avec l'utilisation du format CSV :

type	pin	apn	login	password	authentication	server	dns
MODEM		m2minternet			none		



En cas de modifications du fichier avec un tableur type « Excel », il se peut que le format soit modifié et que les séparateurs ';' soient remplacés par le caractère ',', le rendant inutilisable par le concentrateur. Veillez à toujours bien préciser le format du séparateur lors d'une sauvegarde.

3.1.2.1.3.2 Configuration des connexions Ethernet

La configuration des interfaces Ethernet repose sur les paramètres suivants :

Paramètre	Description	Valeur par défaut
type	Type d'équipement. Les valeurs possibles sont : <ul style="list-style-type: none">• LAN1 : pour la configuration de l'interface LAN 1• LAN2 : pour la configuration de l'interface LAN 2	LAN1 pour la première ligne LAN2 pour la seconde ligne
ip	Adresse IP locale affectée à l'interface Ethernet. Cette valeur affecte l'adresse IP locale à laquelle le boîtier pourra être contacté sur l'interface Ethernet en question. Ce champ ne peut pas être laissé vide	192.168.1.12 pour la première ligne 192.168.2.12 pour la seconde ligne
mask	Ce champ contient la valeur du masque de sous-réseau utilisée conjointement avec l'adresse IP configurée. Ce champ ne peut pas être laissé vide	255.255.255.0

gateway	Configuration de l'équipement de routage à utiliser pour que le concentrateur puisse communiquer avec des équipements non présents sur son réseau local.
DNS1	Adresse IP d'un serveur DNS à utiliser pour la résolution des noms par le concentrateur.
DNS2	Adresse IP d'un serveur DNS à utiliser pour la résolution des noms par le concentrateur au cas où le serveur « DNS1 » ne répond pas.

Un exemple de configuration des interfaces Ethernet est le suivant :

```
type;ip;mask;gateway;dns1;dns2
LAN1;192.93.121.37;255.255.255.0;192.93.121.1;192.93.121.8;
LAN2;192.168.2.12;255.255.255.0;;;
```

Dans cet exemple, la première interface réseau (LAN 1) est configurée à l'adresse IP « 192.93.121.37 », avec un masque de sous-réseau à « 255.255.255.0 » qui lui permet d'accéder à toutes les machines connectées avec l'adresse « 192.93.121.xxx ».

Cette interface utilise également un routeur à l'adresse « 192.93.121.1 » pour communiquer avec les équipements extérieurs et un serveur DNS accessible à l'adresse « 192.93.121.8 ». Il n'y a pas de DNS2 configuré.

De même la seconde interface réseau est laissée avec sa configuration par défaut, à savoir une adresse IP sur « 192.168.2.12 », et un masque de sous-réseau à « 255.255.255.0 ». Tous les autres paramètres sont vides.

Configuration de l'intertrame Ethernet :

Dans le cas d'une utilisation de ces interfaces réseaux pour la collecte de donnée sur un équipement à superviser, il peut être nécessaire d'espacer l'envoi des requêtes pour ne pas saturer l'équipement interrogé. Pour ce faire, on configure le paramètre intertrame Ethernet ainsi :

```
tcpInterFrameMs;<value>
```

Paramètre	Description	Valeur par défaut
value	Délai d'attente entre 2 trames en Modbus TCP. Ce délai s'exprime en ms	0

Le principe de fonctionnement est le même que pour les ports série. À chaque fois qu'une trame est émise en ModbusTCP, le concentrateur va laisser un temps de silence correspondant à « tcpInterFrameMs » entre la réponse de l'équipement et la prochaine requête à destination des équipements sur le réseau.



Le paramètre intertrame est global, c'est-à-dire qu'il s'applique à toutes les communications ModbusTCP et peut donc provoquer des ralentissements dans la lecture des données s'il est trop élevé.

En éditant le fichier sous Excel, on obtient l'affichage suivant avec l'utilisation du format CSV :

type	ip	mask	gateway	dns1	dns2
LAN1	192.93.121.37	255.255.255.0	192.93.121.1	192.93.121.8	
LAN2	192.168.2.12	255.255.255.0			
tcpInterFrameMs	0				



En cas de modifications du fichier avec un tableur type « Excel », il se peut que le format soit modifié et que les séparateurs ';' soient remplacés par le caractère ',', le rendant inutilisable par le concentrateur. Veillez à toujours bien préciser le format du séparateur lors d'une sauvegarde.

3.1.2.1.3.3 Configuration des ports série

La configuration des ports série repose sur les paramètres suivants :

Paramètre	Description	Valeur par défaut
type	Type d'équipement. Les valeurs possibles sont : <ul style="list-style-type: none">• SERIAL1 : pour la configuration de l'interface « Serial 1 »• SERIAL2 : pour la configuration de l'interface « Serial 2 »• SERIAL3 : pour la configuration de l'interface « Serial 3 »	SERIAL1 pour la première ligne SERIAL2 pour la deuxième ligne SERIAL3 pour la troisième ligne
baudrate	Vitesse à utiliser en bauds pour la liaison série. Les valeurs possibles sont :	19200

- 1200
- 2400
- 4800
- 9600
- 19200
- 38400
- 57600
- 115200
- 230400
- 460800

data_bits	Nombre de bits de données par octet. Les valeurs possibles sont	8
	<ul style="list-style-type: none"> • 7 • 8 	
parity	Type de parité à appliquer pour la validation des données sur la liaison série. Les valeurs possibles sont :	N
	<ul style="list-style-type: none"> • N : pas de parité • O : parité impaire • E : parité paire 	
stop_bits	Nombre de bits d'arrêt entre 2 octets. Les valeurs possibles sont :	1
	<ul style="list-style-type: none"> • 1 • 2 	
wires	Nombre de fils à utiliser sur l'interface série. Les valeurs possibles sont :	2
	<ul style="list-style-type: none"> • 2 : les mêmes 2 fils servent pour la réception et l'émission de trames de données • 4 : la réception et l'émission de trames de données utilisent des paires de fils séparés 	
protocol	Le type de protocole associé à cette interface série. Les valeurs possibles sont :	modbusRTU
	<ul style="list-style-type: none"> • modbusRTU : le port série est dédié à la gestion des communications Modbus RTU • protocole propriétaire (<i>voir annexe spécifique sur les protocoles propriétaires</i>) 	

interFrame(ms)	Temps d'attente entre 2 trames échangées sur le port série. Ce temps d'attente est exprimé en ms.	0
	Voir plus bas pour une explication détaillée du fonctionnement de ce paramètre.	
forwarded_port	<p>Port Modbus transféré.</p> <p>Si ce champ est renseigné, le concentrateur ouvre le port saisi.</p> <p>Lorsqu'un équipement ModbusTCP se connecte sur le port renseigné, toutes les requêtes envoyées sont transférées directement sur le bus ModbusRTU puis la réponse de l'équipement ModbusRTU est remontée à l'équipement ModbusTCP connecté via ce même port.</p> <p>Cette option permet de créer un tunnel de communication entre un équipement ModbusTCP et le réseau ModbusRTU local.</p> <p>Les requêtes sont intercalées entre les requêtes internes de surveillance du concentrateur.</p> <p>Attention : le port n'est accessible que sur le LAN. Aucun accès via modem n'est autorisé même si votre carte SIM fournit une adresse publique.</p>	

Le paramètre « InterFrame » permet de définir une période de silence sur le bus série afin de permettre à certains équipements de se remettre en attente de données. Chez certains constructeurs ce délai s'appelle le « délai de retournement ».

Le principe de fonctionnement est le suivant :

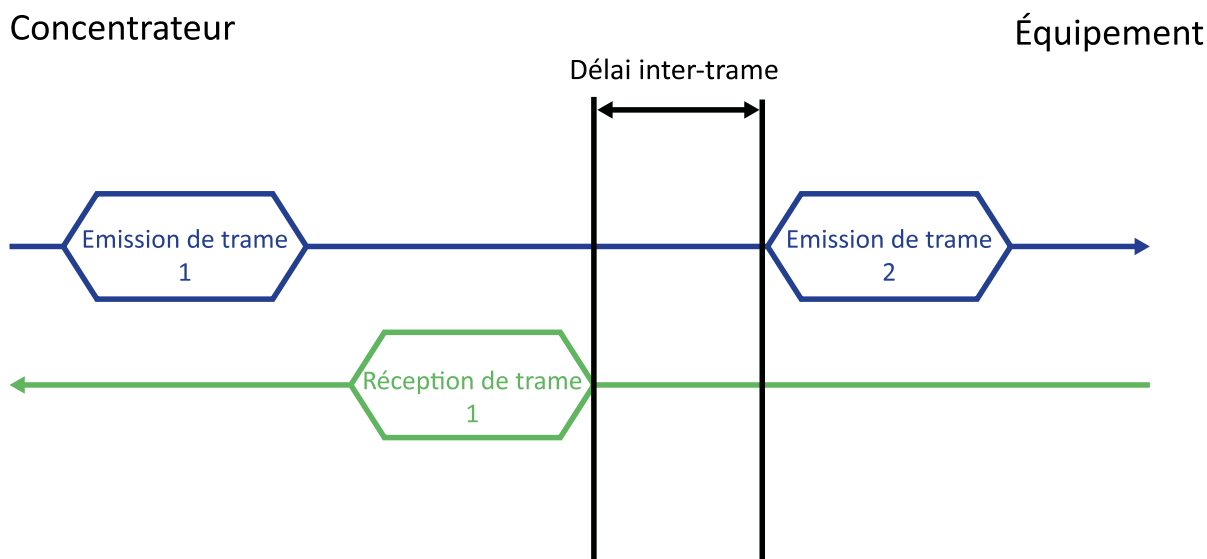

Lorsque le concentrateur reçoit une réponse de la part de l'équipement, il va imposer un délai correspondant au paramètre « InterFrame » entre le dernier octet de la dernière trame reçue et le premier octet de la trame suivante qu'il envoie à cet équipement. Ce délai est valable pour le bus complet. Donc, si une nouvelle trame est émise vers un équipement autre que le précédent, le délai sera tout de même respecté.

Un exemple de configuration des interfaces séries est le suivant :

```
type;baudrate;data_bits;parity;stop_bits;wires;protocol;interframe(ms);forwarded_port
SERIAL1;9600;8;N;1;2;Modbus;0;
SERIAL2;1200;8;N;1;4;SMANET;0;
SERIAL3;19200;8;N;1;2;PW1;0;
```

Dans cet exemple, le premier port série est configuré à 9600 bauds, 8 bits de données, pas de parité, 1 bit d'arrêt, 2 fils de communication, protocole « Modbus » et aucun délai inter-frames.

Le 2ème port série est configuré à 1200 bauds, 4 fils, pour être utilisé avec le protocole SMA-Net.

Le 3ème port série est également configuré à 19200 bauds, 2 fils, pour une utilisation avec le protocole PowerOne.

En éditant le fichier sous Excel, on obtient l'affichage suivant avec l'utilisation du format CSV :

type	baudrate	data_bits	parity	stop_bits	wires	protocol	Interframe (ms)
SERIAL1	9600	8	N	1	2	Modbus	0
SERIAL2	1200	8	N	1	4	SMANET	0
SERIAL3	19200	8	N	1	2	PW1	0

3.1.2.1.3.4 Configuration du Modbus esclave

La configuration du Modbus esclave TCP repose sur les paramètres suivants :

```
ModbusSlave;<enabled>;<port>;<mapping file>
```

Paramètre	Description	Valeur par défaut
enabled	Etat du Modbus esclave TCP : <ul style="list-style-type: none">• 0 : Désactivé,• 1 : Activé.	0
port	Port TCP utilisé par le serveur Modbus	502
mapping file	Nom du fichier de définition décrivant les associations entre registres et variables. Le fichier doit être présent dans le répertoire de définition « /DEF ». Si le champ « mapping file » est vide, alors uniquement les registres WebdynSunPM sont disponibles. (Voir le chapitre 4.1.2 : « Les définitions « DEF » »)	

3.1.2.1.3.5 Déclaration des équipements à superviser

La configuration des équipements à superviser repose sur les paramètres suivants :

Paramètre	Description	Valeur par défaut
index	Index de l'équipement à définir. Ce champ contient une valeur numérique avec le numéro d'identification de l'appareil à configurer. Chaque numéro doit être unique sous peine de ne pas voir l'équipement dans l'interface web.	
interface	Les interfaces possibles sont : <ul style="list-style-type: none">• SERIAL1 : l'équipement est connecté au port série 1• SERIAL2 : l'équipement est connecté au port série 2	

- **SERIAL3** : l'équipement est connecté au port série 3
- « **adresse IP** » : l'équipement est de type Modbus TCP et est accessible à l'adresse IP précisée
- « **adresse IP:Port** » : l'équipement est de type Modbus TCP et est accessible à l'adresse IP précisée au numéro de port TCP spécifié.

name Ce champ décrit le nom qui sera donné à cet équipement dans l'interface web. Ce nom est également utilisé pour MQTT et les scripts. C'est pourquoi il est indispensable qu'il soit unique dans la configuration.

address Ce champ correspond à l'adresse de l'équipement sur la liaison série. Dans le cas du Modbus, sa valeur est donc comprise entre 1 et 254 (UnitID).

acqPeriod(s) Ce champ permet de préciser la période d'enregistrement des données dans le fichier (la collecte des équipements est en continu). Si le champ est à « 0 » alors aucune donnée n'est mémorisée par le concentrateur. 600

Il est exprimé en secondes.

timeout(ms) Configuration du délai de non-réponse de l'équipement. Si l'équipement ne répond pas dans ce délai, le concentrateur estime que la requête a échoué. 1000

Ce délai est exprimé en ms.

serialNumber Numéro de série de l'équipement.

Renseigner automatiquement si disponible lors d'une détection.

parameters Ce champ ne sert que pour les cas suivants :

- Equipement ModbusTCP : Si le champ vaut « 1 », la connexion n'est pas fermée après l'interrogation de l'équipement permettant ainsi de gagner du temps pour la prochaine interrogation. Si le champ vaut « 0 », la connexion est fermée systématiquement après l'interrogation de l'équipement. La valeur par défaut est 1.
- Équipement propriétaire : (voir annexe spécifique sur les protocoles propriétaires).

tag (A partir de V5.1.0)	A partir de V5.1.0, ce champ permet de renseigner un tag à l'équipement.
ou category (Avant la V5.1.0)	Avant la V5.1.0, ce champ permet de préciser la catégorie dont l'équipement fait partie. Il est à noter que ce champ est rempli automatiquement par le concentrateur.
model	Ce champ permet de préciser le nom du modèle de l'équipement. Il est à noter que ce champ est rempli automatiquement par le concentrateur.
defFile	Ce champ permet de préciser le fichier de définition qui décrit exactement toutes les variables et données exposées par l'équipement. Voir la section dédiée aux fichiers de définition (<i>Voir chapitre 3.1.2.2 : « Définition des équipements connectés »</i>).

Un exemple de configuration des interfaces équipements connectées est le suivant :

```
index;interface;name;address;acqPeriod(s);timeout(ms);serialNumber;parameters;tag;model;defFile
IO;;Io;;36000;;;WebdynSunPM;ioSunPM;WPM00C715_IO.csv
0;SERIAL1;serial1_52224;0;600;0;2000388220;1;Inverter;WR21TL09;WPM00C715_SMA_Inverter_SMA_WR21TL09.csv
1;192.93.121.23;502;ethernet_192.93.121.23_502_126;126;600;5000;;1;Inverter;Solar_Inverter;WPM00BDE4_SunSpec_inverter_SMA_Solar_Inverter_9301_ModbusTCP.csv
```

Dans cet exemple, on retrouve 3 équipements :

- Un équipement de type « IO » qui correspond aux entrées/sorties du concentrateur
- Un équipement avec un protocole propriétaire sur bus série
- Un équipement Modbus SMA sur Ethernet

Explications des différents équipements :

- **IO :**
 - Index : IO. La valeur IO indique que l'équipement est de type « IO »
 - Interface : vide. Les entrées/sorties étant intégrées au boîtier, ce champ est ignoré
 - Name : Io. Le nom affiché sur les pages web locales (non modifiable)
 - Address : vide. Les entrées/sorties ne sont pas concernées par cette information

- AcqPeriod : La période d'acquisition est fixée à 36000 secondes, soit un enregistrement toutes les 10 heures
 - Timeout : vide. Les entrées/sorties ne sont pas concernées par cette information
 - SerialNumber : vide. Les entrées/sorties ne sont pas concernées par cette information
 - Parameters : vide. Les entrées/sorties ne sont pas concernées par cette information
 - Tag : WebdynSunPM (non modifiable)
 - Model : ioSunPM
 - DefFile : WPM00C715_IO.csv. Le nom du fichier de définitions qui décrit les différentes entrées/sorties configurées
- **INV protocole propriétaire :**
 - (voir annexe spécifique des protocoles propriétaires).
 - **Modbus Ethernet :**
 - Index : 1. Indice du deuxième équipement Modbus configuré sur le concentrateur
 - Interface : 192.93.121.23:502. Cette valeur indique que l'équipement est de type Ethernet à l'adresse IP 192.93.121.23 en utilisant le numéro de port par défaut, c'est-à-dire 502
 - Name : Ethernet_192.93.121.23_502_126. Le nom qui sera affiché sur les pages web locales
 - Address : 126. Cet équipement répond à l'adresse Modbus 126
 - AcqPeriod : 600. La période d'acquisition est fixée à 600 secondes, soit un enregistrement toutes les 10 minutes
 - Timeout : 5000. Le timeout est fixé à 5000ms
 - SerialNumber : vide. Non applicable
 - Parameters : 1. La connexion est maintenue en vie.
 - Tag : Inverter
 - Model : Solar_Inverter
 - DefFile : WPM00C715_SunSpec_inverter_SMA_Solar_Inverter_9301_ModbusTCP.csv. Le nom du fichier de définitions qui décrit les différentes variables configurées pour cet équipement détecté via SunSpec

En éditant le fichier sous Excel, on obtient l'affichage suivant avec l'utilisation du format CSV :

index	interface	name	addresses	acqPeriod	timeout	serial number	param	category	model	defFile
IO		io		36000 s				Webdyn SunPM	ioSunPM	WPM00C715_IO.csv

0	SERIAL 1	Serial1_ 52224	0	600 s	0 ms	2000388 220	1	Inverter	WR21TL 09	WPM00C715 _SMA_Inverte r_SMA_WR21 TL09.csv
1	192.93. 121.23: 502	Ethernet _192.93. 121.23_ 502_126	126	600 s	5000 ms		1	Inverter	Solar_In verter	WPM00C715 _SunSpec_In verter_SMA_S olar_Inverter_ 9301_Modbu sTCP.csv



En cas de modifications du fichier avec un tableur type « Excel », il se peut que le format soit modifié et que les séparateurs « ; » soient remplacés par le caractère « ; », le rendant inutilisable par le concentrateur. Veillez à toujours bien préciser le format du séparateur lors d'une sauvegarde.

3.1.2.1.4 Fichier « <UID>_scl.ini »

Le fichier « <UID>_scl.ini » contient la liste des scripts configurés dans le concentrateur.

Si la configuration de base est faite avec le serveur web embarqué, alors ce fichier est automatiquement créé à la première connexion du concentrateur.

Lors de la connexion au serveur distant, si le fichier est détecté, il est téléchargé et la configuration est immédiatement appliquée, quelle que soit la configuration locale.

Le fichier comporte trois lignes par script configuré. Chaque ligne contient le numéro du script.

Le format est le suivant :

Variable	Définition	Valeur par défaut
SCRIPT_File[n]	Nom du scénario	Nom du fichier script avec l'extension
SCRIPT_Enable[n]	Activation du script	0
SCRIPT_Args[n]	Paramètre du script	

Où « n » est remplacé par le numéro d'index du script. Ce numéro commençant à 0.

Ainsi, avec la configuration de scripts suivante :

Name	Description	Version	License	Status	
ActivePowerRegulation-V1_03	Active power regulation	1.03	Missing/Invalid	Disabled	<input type="checkbox"/> ⋮
AfficheurSiebert_V3_00	SCRIPT AFFICHEUR	3.0	Not required	Disabled	<input type="checkbox"/> ⋮
GenSet-V1_04	Generator	1.04	Missing/Invalid	Disabled	<input type="checkbox"/> ⋮
RD244-V2_24	Grid control power Spain	2.24	Missing/Invalid	Disabled	<input type="checkbox"/> ⋮
RelayControl_V1_01	Relay Control	1.1	Not required	Enabled	<input checked="" type="checkbox"/> ⋮

[Add script/licence file](#)

Le fichier de configuration contiendra les informations suivantes :

```
SCRIPT_Args[0]={\"solarRatedPowerKW\":\"110\",\"gridRegulationType\":\"consumption\",\"gridRegulationTargetKW\":\"50\",\"gridEffectiveRegulationPe
rcent\":\"20\",\"regulationSpeedS\":5,\"phaseControl\":\"sum\",\"errorAction\":\"none\"}
SCRIPT_Enable[0]=0
SCRIPT_File[0]=ActivePowerRegulation-V1_03.luaw
SCRIPT_Args[1]=
SCRIPT_Enable[1]=0
SCRIPT_File[1]=AfficheurSiebert_V3_00.lua
SCRIPT_Args[2]=
SCRIPT_Enable[2]=0
SCRIPT_File[2]=ControlPower.lua
SCRIPT_Args[3]={\"solarRatedPowerKW\":\"230\",\"maxSolarPowerPercent\":\"80\",\"startTempoS\":\"2\",\"regulationSpeedS\":\"5\",\"dgSafetyKW\":\"30\",\"gr
idTargetKW\":\"60\",\"gridSafetyKW\":\"20\",\"errorAction\":\"stop\",\"dg\":{\"dgEnabled\":true,\"dgRatedPowerkW\":\"30\",\"dgTargetPercent\":\"100\"},
{\"dgRatedPowerkW\":\"30\",\"dgTargetPercent\":\"100\"},{\"dgRatedPowerkW\":\"30\",\"dgTargetPercent\":\"100\"}}
SCRIPT_Enable[3]=0
SCRIPT_File[3]=GenSet-V1_04.luaw
SCRIPT_Args[4]=
SCRIPT_Enable[4]=0
SCRIPT_File[4]=RD244-V2_24.luaw
SCRIPT_Args[5]=\"\"
SCRIPT_Enable[5]=1
SCRIPT_File[5]=RelayControl_V1_01.lua
```

Le numéro d'index est calculé automatiquement par le concentrateur en commençant par 0. En cas de modification manuelle de ce fichier, il faut veiller à ce qu'il n'y ait pas de doublon de numéro d'index, sans quoi la configuration sera refusée.

3.1.2.1.5 Fichier « <UID>_licence.ini »

Le fichier « <UID>_licence.ini » contient les licences des scripts Lua Webdyn « .luaw ». Le fichier de licence doit être placé dans le répertoire CONFIG du serveur distant.

Le fichier de licence permet d'obtenir des scripts spécifiques conçus par Webdyn. Veuillez dans ce cas, vous rapprocher du service commercial Webdyn qui saura vous conseiller et vous rediriger vers les interlocuteurs pertinents : contact@webdyn.com

Lors de la connexion au serveur distant, si le fichier est détecté, il est téléchargé et la licence est immédiatement appliquée. La WebdynSunPM ne déposera pas le fichier de licences si celui-ci est effacé.



Le fichier de licence est propre à une WebdynSunPM. Il n'est pas possible d'utiliser le même fichier sur plusieurs concentrateurs. Il est interdit de modifier le contenu du fichier de licences, sous peine de bloquer la gestion des licences du concentrateur.

3.1.2.2 Définition des équipements connectés

Le fichier de définition est uniformisé pour traiter les différents cas de figure d'équipements. Il gère donc les types suivants : IO, TIC, Modbus RTU, Modbus TCP, etc...

Il faut un fichier de définition par équipement configuré. Un même fichier de définition peut servir à définir plusieurs équipements.

Les fichiers de définition des équipements sont stockés dans le répertoire configuré du serveur. Par défaut, celui-ci est « /DEF ».

Pour que les fichiers de définition soient pris en compte, il faut qu'ils soient référencés dans le fichier « _daq.ini » décrit plus haut (*Voir le chapitre 3.1.2.1.3.5 : « Déclaration des équipements à superviser »*) dans le champ « DefFile ».

3.1.2.2.1 Nommage des fichiers de définition

Le nommage du fichier est libre et peut être modifié à convenance par le client, la passerelle utilisera le nom fourni dans le fichier daq.csv

Les fichiers générés automatiquement sont préfixés avec l'ID du concentrateur dont la valeur par défaut est composée du trigramme « WPM » suivi des 6 derniers digits de l'adresse MAC de l'équipement qui les a générés.

L'ID du concentrateur peut être modifié par le client, cependant si celui-ci est modifié après la génération d'un fichier cela n'entraîne pas la modification du nom du fichier ni sa déclaration dans le fichier daq.ini.

Le préfix est séparé du reste du nom par un « underscore ». Ceci a pour but d'éviter l'écrasement de fichiers précédemment existant au niveau du SI.

Les fichiers auront une extension « csv ». Si une autre extension (« .ini » par exemple) est donnée dans le fichier daq, elle sera acceptée.

Les fichiers générés automatiquement ou créés par le web local seront nommés de la manière suivante :

3.1.2.2.1.1 IO

Le nom des fichiers IO est constitué comme suit :

<UID>_IO.csv

3.1.2.2.1.2 Modbus

Il existe 2 types de fichiers Modbus :

- Les fichiers générés par l'installateur/intégrateur
- Les fichiers générés par l'auto-détection SunSpec

Dans le cas des fichiers générés par l'installateur/intégrateur, il n'y a pas de règle concernant les noms de fichiers. Le choix du nom est laissé libre. Il n'y a aucune contrainte.

Dans le cas des fichiers générés par détection SunSpec, le nom est constitué comme suit :

<UID>_<Manufacturer>_<Model>.csv

Avec :

- Manufacturer : nom du fabricant. La valeur est obtenue à partir du champ « Manufacturer » des tables SunSpec
- Model : nom du modèle. La valeur est obtenue à partir du champ « Model » des tables SunSpec.

3.1.2.2.1.3 Protocole propriétaire

Le nom des fichiers des protocoles propriétaire est détaillé dans la note d'application des protocoles propriétaires.

3.1.2.2.2 Contenu du fichier de définition

Le fichier est au format csv, il est constitué de lignes texte elles-mêmes constituées de champs séparés par des « ; ».

La première ligne du fichier contient les informations suivantes :

Protocole ; Catégorie ; Fabricant ; Modèle ; Code d'écriture forcé

Les champs sont configurés comme suit :

Champ	Description
Protocole	<p>Nom du protocole utilisé pour cet équipement. Les valeurs possibles sont :</p> <ul style="list-style-type: none"> • modbus : l'accès à l'équipement se fait par liaison série (Modbus RTU) ou TCP (Modbus TCP) <ul style="list-style-type: none"> ▪ modbusRTU : l'accès à l'équipement se fait par liaison série via Modbus RTU (Rétrocompatibilité à partir de V5.1.0) ▪ modbusTCP : l'accès à l'équipement se fait par liaison TCP (Rétrocompatibilité à partir de V5.1.0) • io : l'équipement est de type IO • tic : l'équipement est de type TIC
Catégorie	Catégorie d'équipement. Ce nom apparaîtra en clair sur le site web local.

Fabricant	Nom du fabricant. Ce nom apparaîtra en clair sur le site web local.
Modèle	Nom du modèle de l'équipement. Ce nom apparaîtra en clair sur le site web local.
Code d'écriture forcé	Indique si le code fonction Modbus utilisé pour l'écriture doit être forcé à 0x10. Les valeurs possibles sont : <ul style="list-style-type: none"> 0 (valeur par défaut) : l'écriture d'un registre simple se fait avec le code fonction 0x06 tandis que l'écriture de plusieurs registres se fait avec le code fonction 0x10. C'est le comportement classique pour un équipement Modbus. 1 : l'écriture se fait uniquement avec le code fonction 0x10, même dans le cas d'un registre simple. Ce comportement est nécessaire pour certains équipements. Par exemple certains onduleurs de la marque GoodWe.

La Catégorie, le Fabricant et le Modèle permettent de retrouver, depuis les pages web, le fichier de définition à associer à l'équipement.

À la suite de cette première ligne, toutes les lignes suivantes contiendront la définition des différentes variables de l'équipement.

Chaque ligne décrit intégralement une variable.

Chaque ligne aura le format suivant :

```
Index ; Info1 ; Info2 ; Info3 ; Info4 ; Name ; Tag ; CoefA ; CoefB ; Unit ; Action
```

La signification des champs est la suivante :

Champ	Description
Index	Contient l'identifiant unique de la variable dans le fichier. Le choix est libre pour le client à condition qu'il conserve son unicité. Ce champ permet l'identification des variables dans le fichier de données, dans les logs ou dans les fichiers de commande.
Info1	Ce champ contient des informations spécifiques au protocole mis en œuvre sur l'équipement. Se référer à la documentation spécifique au protocole plus bas.
Info2	Ce champ contient des informations spécifiques au protocole mis en œuvre sur l'équipement. Se référer à la documentation spécifique au protocole plus bas.
Info3	Format de la variable. Les formats autorisés sont les suivants : <ul style="list-style-type: none"> U8 : entier non signé sur 8 bits (1 octet)

- U16 : entier non signé sur 16 bits (2 octets, ou 1 registre)
- U32 : entier non signé sur 32 bits (4 octets, ou 2 registres)
- U64 : entier non signé sur 64 bits (8 octets, ou 4 registres)
- I8 : entier signé sur 8 bits (1 octet)
- I16 : entier signé sur 16 bits (2 octets, ou 1 registre)
- I32 : entier signé sur 32 bits (4 octets, ou 2 registres)
- I64 : entier signé sur 64 bits (8 octets, ou 4 registres)
- F32 : flottant sur 32 bits (4 octets, ou 2 registres)
- F64 : flottant sur 64 bits (8 octets, ou 4 registres)
- String : la variable est une chaîne de caractères. Il faut alors utiliser la notation « Adresse_Taille » pour le champ « Info2 »
- Bits : la variable est de type champ de bits. Il faut alors utiliser la notation « Adresse_1er bit_Nombre de bits » pour le champ « Info2 »
- IP : la variable est de type adresse IP V4 et est donc codée sur 4 octets (2 registres)
- IPV6 : la variable est de type adresse IP V6 et est donc codée sur 16 octets (8 registres)
- MAC : la variable est de type adresse MAC, au format « EUI48 ». Elle est donc codée sur 6 octets (3 registres)

RAW : la variable est une suite de registres modbus. Il faut alors utiliser la notation « Adresse_Taille » pour le champ « Info2 » Il est à noter qu'il est possible de modifier les types entiers en rajoutant un suffixe. Les modificateurs autorisés sont :

- _W : les mots sont échangés, c'est-à-dire que le contenu des registres de la variable est échangé par blocs de 2 octets
- _B : les octets sont échangés, c'est-à-dire que le contenu des registres de la variable est échangé au niveau des octets, un par un
- _WB : les mots ET les octets sont échangés. Les 2 modificateurs ci-dessus sont appliqués.

(Voir tableau ci-dessous)

Ainsi, par exemple, la notation « I32_W » indique qu'il s'agit d'une variable donc les octets 1 et 2 vont être échangés avec les octets 3 et 4.

De même, la notation « U16_B » indique que les octets 1 et 2 de la variable seront échangés. Cela correspond à une conversion « Little endian/Big endian »

Info4	Ce champ contient des informations spécifiques au protocole mis en œuvre sur l'équipement. Se référer à la documentation spécifique au protocole plus bas.
Name	Contient le nom de la variable en question, celui-ci peut être librement choisi à condition d'être unique.
Tag	Contient une identification permettant l'utilisation de la variable en question dans les scripts. (Calcul de cumul, envoi de commande à de multiples équipements, etc...). Ce nom doit donc être unique pour permettre une identification et une utilisation sans équivoque dans les scripts.

CoefA	<p>Contient le coefficient multiplicateur à appliquer à la variable en question afin qu'elle respecte l'unité décrite dans le champ « unit », Ce coefficient est un nombre à virgule flottante, le séparateur décimal est le « . »</p>
CoefB	<p>Contient l'offset à appliquer à la variable en question afin qu'elle respecte l'unité décrite dans le champ « unit ». Ce coefficient est un nombre à virgule flottante, le séparateur décimal est le « . ».</p> <p>Les coefficients A et B seront par défaut renseigné avec la valeur appropriée si elle est connue, sinon A vaut 1 et B vaut 0. Si les valeurs sont absentes, ces valeurs seront considérées comme valant 1 et 0.</p> <p>Ces coefficients sont informatifs à destination de l'utilisateur et ne sont pas appliqués sur les données transmises dans les fichiers de données. Cette opération est à la charge de l'exploitant qui, s'il souhaite convertir la donnée transmise brute, devra effectuer sur une donnée x l'opération « Ax+B » notamment afin d'obtenir une valeur dans l'unité précisée dans le champ « unit ».</p> <p>Ces coefficients sont appliqués sur les valeurs utilisées par les scripts et par le mécanisme de renvoi vers un afficheur afin d'obtenir une valeur dans l'unité précisée dans le champ « unit ».</p>
Unit	<p>Contient l'unité souhaitée. Tout comme pour les coefficients, ce champ est renseigné avec l'information appropriée si elle est connue, sinon le champ est vide. Ce champ est informatif à destination de l'utilisateur et c'est au client de s'assurer de sa correspondance avec les coefficients A et B renseignés.</p>
Action	<p>Contient le code décrivant le traitement à effectuer par le produit sur cette variable lors de la création des fichiers à destination du SI.</p> <p>Les actions possibles sont :</p> <ul style="list-style-type: none"> • 0 : variable désactivée. La variable n'apparaîtra pas dans les fichiers de données • 1 : la variable est de type paramètre. Elle n'apparaîtra donc pas dans les fichiers de données. • 2 : la variable est de type min/max/moy. Dans ce cas, dans les fichiers de données, 3 champs seront occupés par cette variable pour loguer les données de valeur minimum, valeur maximum et valeur moyenne pour cette donnée. • 4 : la variable est de type valeur instantanée. La donnée lue au moment de la collecte sera stockée dans le fichier de données, en n'utilisant qu'un seul champ • 6 : la variable est équivalente à une variable définie avec le code 4 en ce qui concerne l'acquisition. Mais la variable sera également ciblée par une collecte instantanée réalisée via la commande « getData ». • 7 : la variable est équivalente à une variable définie avec le code 2 en ce qui concerne l'acquisition. Mais la variable sera également ciblée par une collecte instantanée réalisée via la commande « getData ». • 8 : la variable est de type alarme. Lorsqu'un changement de valeur de cette variable est détecté, une alarme est déclenchée. La donnée lue au moment de la collecte sera stockée dans le fichier d'alarmes, en n'utilisant qu'un seul champ. Une connexion est provoquée immédiatement afin de transmettre ledit fichier.

- 9 : la variable est équivalente à une variable définie avec le code 8, il s'agit donc d'une alarme. Mais le fichier d'alarme contenant la nouvelle valeur ne sera déposé que lors de la prochaine connexion au serveur (programmée ou manuelle). Il n'y a pas de connexion automatique dans le cas de ce code action.

Les modificateurs « swap » permettent de s'adapter à tout type d'équipement qui peuvent gérer différemment l'organisation des données en mémoire afin de les rendre compatible avec le format des fichiers générés pour le serveur.

Liste des modificateurs autorisés en fonction du type de valeur :

Type de valeur	Type de modificateur « swap »	Conversion
<ul style="list-style-type: none"> • U8 • I8 • String • Bits • IP • IPV6 • MAC • RAW 	Pas de modificateur « swap »	
<ul style="list-style-type: none"> • U16 • I16 	_B	0xAABB→0xBBAA
<ul style="list-style-type: none"> • U32 • I32 • F32 	_B	0xAABBCCDD→0xBBAADDCC
<ul style="list-style-type: none"> • U32 • I32 • F32 	_W	0xAABBCCDD→0xCCDDAABB
<ul style="list-style-type: none"> • U32 • I32 • F32 	_WB	0xAABBCCDD→0xDDCCBBAA
<ul style="list-style-type: none"> • U64 • I64 • F64 	_B	0xAABBCCDDEEFF1122→0xBBAADDCCFFEE2211
<ul style="list-style-type: none"> • U64 • I64 	_W	0xAABBCCDDEEFF1122→0x1122EEFFCCDDAABB

- F64

- U64 _WB 0xAABBCCDDEEFF1122→0x2211FFEEDDCCBBAA
- I64
- F64

Les champs « Info1 », « Info2 », « Info3 » et « Info4 » sont spécifiques à chaque protocole et sont donc configurés comme suit :

3.1.2.2.2.1 IO

Champ	Description
Info1	Type d'entrée/sortie. Les valeurs autorisées sont : <ul style="list-style-type: none"> • 1 : entrée analogique (0-10V ou 4-20mA) • 2 : entrée numérique • 3 : sortie relais de commutation
Info2	Numéro d'entrée/sortie. Les valeurs autorisées sont : <ul style="list-style-type: none"> • 1 à 4 : si « Info1 » vaut 1 (entrée analogique) • 1 à 3 : si « Info1 » vaut 2 (entrée numérique) • 1 : si « Info1 » vaut 3 (sortie relais de commutation)
Info3	Précision sur le type d'entrée ou de sortie. <ul style="list-style-type: none"> • Si « Info1 » vaut 1 (entrée analogique), les valeurs autorisées sont : <ul style="list-style-type: none"> ▪ 1 : entrée analogique de type 4-20ma ▪ 2 : entrée analogique de type 0-10V • Si « Info1 » vaut 2 (entrée numérique), les valeurs autorisées sont : <ul style="list-style-type: none"> ▪ 1 : entrée TOR ▪ 2 : entrée impulsionnelle S0 • Si « Info1 » vaut 3 (type relais), ce champ n'est pas utilisé
Info4	Non utilisé

3.1.2.2.2.2 Modbus

Champ	Description
-------	-------------

Info1

Type de registre lu. De ce type découlent les codes fonction qui seront utilisés pour la lecture et l'écriture de la donnée.

Les valeurs autorisées sont :

- 1 : « **coil** ». Le code fonction de lecture Modbus sera **0x01**. Le code fonction écriture sera 0x05
- 2 : « **discrete inputs** ». Le code fonction de lecture Modbus sera **0x02**. Ce type s'adresse à la lecture d'entrées. Il n'y a donc pas d'écriture possible.
- 3 : « **holding register** ». Le code fonction de lecture Modbus sera **0x03**. Le code fonction d'écriture sera 0x10
- 4 : « **input** ». Le code fonction de lecture Modbus sera **0x04**. Ce type s'adressant à la lecture d'entrées, il n'y a pas de fonction d'écriture associée.

Info2

Adresse et taille du registre ou de l'entrée à lire. Les formes possibles sont les suivantes et dépendent du type de variable « Info3 » :

- **Adresse registre**. C'est le cas le plus courant. On retrouve donc ici l'adresse du registre dans sa forme classique. Exemple : « 40000 » provoque la lecture du registre à l'adresse 40000
- **Adresse registre et taille**. Ce format est utilisé pour préciser la taille des données à lire, exprimée en octets. Ce format permet, par exemple, de lire des chaînes de caractères.

Le format est le suivant : **Adresse registre_Taille**. Ainsi, par exemple, la valeur « 40000_10 » configure une variable dont les données se trouvent au registre 40000 avec une taille de 10 octets.

Si le type est « U8 » ou « I8 », l'information « Taille » correspond à l'offset à appliquer sur le registre pour obtenir l'information.

Ainsi, par exemple, pour un entier sur 8 bits (1 octet), la valeur « 40000_1 » implique qu'on veut lire le 2ème octet au registre Modbus 40000.

- **Adresse registre, 1er bit et nombre de bits**. Ce format est utilisé pour préciser le registre auquel démarre un champ de bits, ainsi que la taille de ce champ de bits. Il est à noter que si le nombre de bits vaut 1, il est inutile de préciser le nombre de bits. Le format est le suivant : **Adresse registre_1er bit_Nombre de bits**. Ainsi, par exemple, la valeur « 40005_4_8 » configure une variable dont les données se trouvent au registre 40005, au 4ème bit de celui-ci et qui s'étend sur 8 bits. De même, la valeur « 40008_1 » configure une variable dont les données se trouvent au registre 40008, au 1er bit de celui-ci et la valeur ne fait qu'un seul bit étant donné que le nombre de bits n'a pas été précisé.

Info3

Type de variable.

Les types autorisés sont les suivants :

- U8 : entier non signé sur 8 bits (1 octet)
- U16 : entier non signé sur 16 bits (2 octets, ou 1 registre)
- U32 : entier non signé sur 32 bits (4 octets, ou 2 registres)

- U64 : entier non signé sur 64 bits (8 octets, ou 4 registres)
- I8 : entier signé sur 8 bits (1 octet)
- I16 : entier signé sur 16 bits (2 octets, ou 1 registre)
- I32 : entier signé sur 32 bits (4 octets, ou 2 registres)
- I64 : entier signé sur 64 bits (8 octets, ou 4 registres)
- F32 : flottant sur 32 bits (4 octets, ou 2 registres)
- F64 : flottant sur 64 bits (8 octets, ou 4 registres)
- String : la variable est une chaîne de caractères. Il faut alors utiliser la notation « Adresse_Taille » pour le champ « Info2 »
- Bits : la variable est de type champ de bits. Il faut alors utiliser la notation « Adresse_1er bit_Nombre de bits » pour le champ « Info2 »
- IP : la variable est de type adresse IP V4 et est donc codée sur 4 octets (2 registres)
- IPV6 : la variable est de type adresse IP V6 et est donc codée sur 16 octets (8 registres)
- MAC : la variable est de type adresse MAC, au format « EUI48 ». Elle est donc codée sur 6 octets (3 registres)

RAW : la variable est une suite de registres modbus. Il faut alors utiliser la notation « Adresse_Taille » pour le champ « Info2 » Il est à noter qu'il est possible de modifier les types entiers en rajoutant un suffixe. Les modificateurs autorisés sont :

- _W : les mots sont échangés, c'est-à-dire que le contenu des registres de la variable sont échangés par blocs de 2 octets
- _B : les octets sont échangés, c'est-à-dire que le contenu des registres de la variable sont échangés au niveau des octets, un par un
- _WB : les mots ET les octets sont échangés. Les 2 modificateurs ci-dessus sont appliqués.

(Voir le tableau dans l'explication du contenu du fichier de définition ci-dessus)

Ainsi, par exemple, la notation « I32_W » indique qu'il s'agit d'une variable donc les octets 1 et 2 vont être échangés avec les octets 3 et 4.

De même, la notation « U16_B » indique que les octets 1 et 2 de la variable seront échangés. Cela correspond à une conversion « Little endian/Big Endian »

Info4

Scale Factor

Lorsque la variable a été générée automatiquement par détection SunSpec, ce champ contient le nom de la variable qui détermine son facteur d'échelle s'il y a lieu.

Lors du calcul de la valeur de la variable configurée, la variable lue verra la position de sa virgule décalée d'autant de chiffres que la valeur de son « scale factor ».

La formule est « var * 10^{sf} » avec « var » la valeur de la variable qu'on lit et « sf » la valeur de la variable indiquée par le « scale factor »

Prenons par exemple une variable « var1 » ayant pour scale factor la variable « sf_var1 ».

Si « var1 » vaut « 1234 » et « sf_var1 » vaut « 3 », la virgule de « var1 » sera décalée de 3 chiffres sur la droite pour obtenir « 1234000 ».

Si « var1 » vaut « 1234 » et « sf_var1 » vaut « -2 », la virgule de « var1 » sera décalée de 2 chiffres sur la gauche pour obtenir « 12,34 »



Trames Modbus : les requêtes Modbus sont regroupées lorsque cela est possible, c'est-à-dire que les variables contiguës sont traitées avec le minimum de requêtes en utilisant au maximum les ressources allouées. En revanche, lorsqu'il y a une zone mémoire libre entre 2 variables, le concentrateur va générer 2 trames et ne cherchera pas à regrouper les 2 variables en une seule requête.

3.1.2.2.3 Protocole propriétaire

Champ	Description
Info1	(voir annexe spécifique des protocoles propriétaires)
Info2	(voir annexe spécifique des protocoles propriétaires)
Info3	(voir annexe spécifique des protocoles propriétaires)
Info4	(voir annexe spécifique des protocoles propriétaires)

3.1.3 Mises à jour

Pour effectuer une mise à jour via le serveur il faut :

- Déposer le nouveau fichier sur le serveur dans le répertoire des Firmwares « BIN », comme suit :

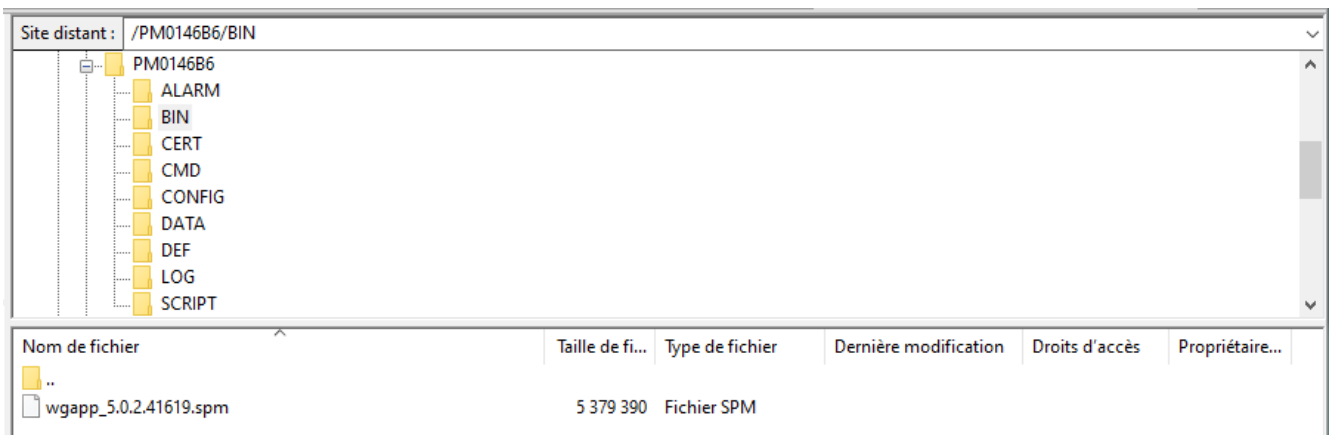

- Modifier le fichier « _config.ini » qui se trouve dans le répertoire de configuration « CONFIG » :
 - Mettre le nom du binaire dans le champ « BIN_FileName ».

- Mettre le checksum de validation du binaire qui vous a été fourni en même temps que le binaire dans le champ « BIN_Checksum ».

Dans l'exemple ci-dessous, les lignes modifiées seront donc :

```
BIN_Checksum=ec97aab9a0f112918ce24a494d2fe141  
BIN_FileName=wgapp_5.0.2.41619.spm
```

3.2 Interface web embarquée

Pour accéder à l'interface web embarquée du concentrateur, suivez les étapes suivantes :

- Lancez le navigateur web : l'interface web est compatible avec les dernières versions des navigateurs : Firefox, Chrome et Edge. Les versions plus anciennes peuvent fonctionner, mais ne sont plus supportées (par exemple IE 7).
- Saisissez l'adresse IP du concentrateur dans votre navigateur web (par défaut, l'adresse sécurisée est : <https://192.168.1.12> pour le LAN1 et <https://192.168.2.12> pour le LAN2) afin d'accéder à la page d'accueil de la WebdynSunPM. (Voir chapitre 2.4.5 : « Interface Ethernet »)

Paramètres	LAN1	LAN2
Adresse IP	192.168.1.12	192.168.2.12



Lors de la connexion au concentrateur via le protocole HTTPS, le navigateur peut afficher un avertissement de sécurité. Ce message apparaît parce que le concentrateur utilise un certificat auto-signé. Lors de la première connexion, il est nécessaire d'accéder aux options avancées du navigateur et de valider manuellement l'exception de sécurité afin d'autoriser l'accès à l'interface.



Le concentrateur reste accessible localement de façon non sécurisée aux adresses : <http://192.168.1.12> pour le LAN1 et <http://192.168.2.12> pour le LAN2 seulement si aucune passerelle (Gateway) a été configuré dans le paramétrage du LAN.

- A la première connexion, une fenêtre de configuration du mot de passe pour l'accès web et du mot de passe pour le chiffrement SMS s'affiche :

Initial Password Configuration
Please configure your session password to continue.

New Password
New Password

Very Weak

Confirm Password
Confirm Password

SMS Settings

New password SMS
New password SMS
If the field remains empty, then the default password of SMS messages will be applied

Configure Password

Name of datalogger: WPM0146B6	Firmware: 5.1.5.45062
Model: WebdynSunPM 4G	Serial number: 0146B6

- Saisissez le mot de passe d'accès souhaité en vous aidant de l'indicateur de force pour vérifier sa conformité aux exigences de sécurité. Indiquez ensuite un mot de passe SMS souhaité pour le chiffrement des échanges SMS avec le concentrateur.
- Une fenêtre d'identification s'affiche :

Username
Username

Password
Password

Log in

Name of datalogger: WPM0146B6	Firmware: 5.0.2.41619
Model: WebdynSunPM 4G	Serial number: 0146B6

Saisissez l'identifiant et votre mot de passe :

Identifiant
userhigh



Mot de passe :
Pour garantir la sécurité d'accès au concentrateur, il est fortement recommandé de modifier régulièrement les mots de passe. La modification des mots de passe se fait par l'interface web (voir chapitre 3.2.5.1.2 : « Mot de passe (Password) ») ou par fichier de configuration (voir chapitre 3.1.2.1.1 : « Fichier « <UID>_config.ini » »).

- La page d'accueil « Dashboard » s'affiche :

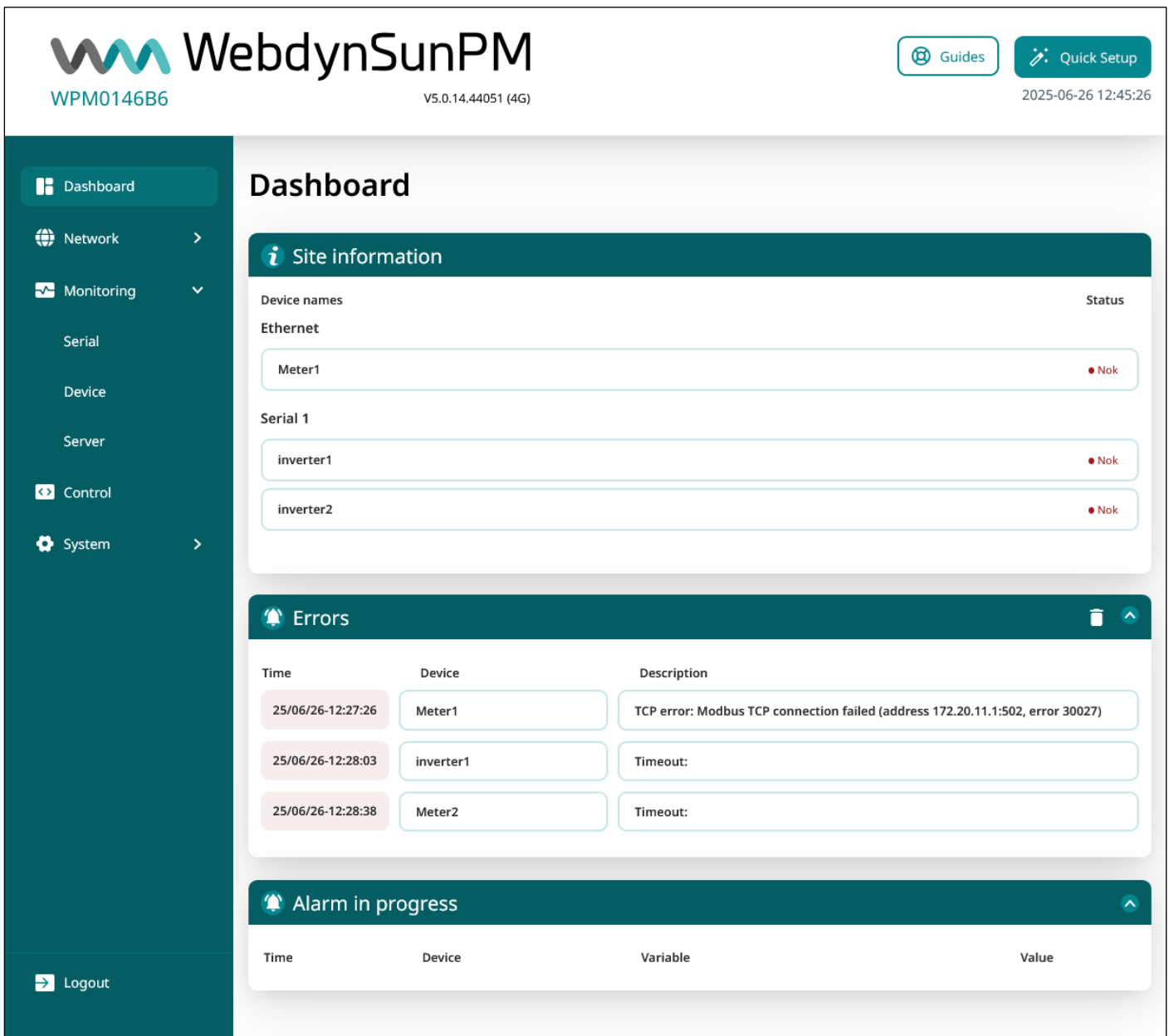

The screenshot shows the WebdynSunPM dashboard. At the top, the logo 'WebdynSunPM' is displayed with the ID 'WPM0146B6' and version 'V5.0.14.44051 (4G)'. There are buttons for 'Guides' and 'Quick Setup', and a timestamp '2025-06-26 12:45:26'. A left sidebar contains navigation options: Dashboard, Network, Monitoring, Serial, Device, Server, Control, and System. The main content area is titled 'Dashboard' and features three sections: 'Site information', 'Errors', and 'Alarm in progress'. The 'Site information' section lists device names and their status, showing 'Nok' for Meter1, inverter1, and inverter2. The 'Errors' section shows a table of recent errors.

Time	Device	Description
25/06/26-12:27:26	Meter1	TCP error: Modbus TCP connection failed (address 172.20.11.1:502, error 30027)
25/06/26-12:28:03	inverter1	Timeout:
25/06/26-12:28:38	Meter2	Timeout:

Time	Device	Variable	Value
------	--------	----------	-------

Le menu « Dashboard » permet d'obtenir les informations du site et du concentrateur ainsi que l'état général des équipements, les alarmes en cours et les erreurs de communication.

En haut de l'écran se trouvent les informations essentielles du site.

Le panneau d'identifiant contient la liste des équipements configurés avec leurs statuts.

Les statuts possibles pour un équipement sont :

Statut	Description
Ok	L'équipement a été trouvé et la configuration actuelle est fonctionnelle. (Au moins une requête de l'équipement a bien répondu, les autres requêtes peuvent être sans réponse)
Nok	L'équipement n'a pas été trouvé ou la configuration actuelle est non fonctionnelle. (Au moins une requête de l'équipement est en erreur et peu importe l'état des autres requêtes).
Unknown	Statut inconnu de l'équipement.

Un clic sur un équipement permet d'accéder directement à sa page de paramétrage.

Le panneau « Errors » permet d'afficher la liste des erreurs détectées sur les différents équipements configurés. Un clic sur l'icône de corbeille du panneau permet de réinitialiser la liste des erreurs détectées. Dans ce cas, toutes les nouvelles erreurs seront affichées.

Plus bas, le panneau « Alarms in progress » contient les alarmes en cours.

Dans le bandeau de l'interface web sont présents 2 boutons qui sont :

- « Guides » : permettant d'obtenir de l'aide sur l'installation et le fonctionnement du concentrateur.
- « Quick Setup » : permettant de déclencher une aide d'installation rapide du concentrateur.

3.2.1 Installation rapide (Quick Setup)

Afin de faciliter le paramétrage de la WebdynSunPM, le concentrateur intègre une fonctionnalité pour configurer les différentes interfaces réseaux ainsi que le paramétrage des d'équipements avec une fonction de découverte automatique de l'équipement mais également le choix d'activer des services intégrés dans le concentrateur. Le « Quick Setup » simplifie la configuration du concentrateur en procédant à un guidage de l'installateur par des étapes simples.

Le « Quick Setup » se compose de 6 étapes qui sont :

1. « Network » : Permet de configurer l'interface Ethernet et Modem,
2. « Server » : Permet de configurer la connexion aux serveurs distants,
3. « Serial » : Permet de configurer les ports séries présents sur le concentrateur,
4. « Detect or add device » : Permet de rajouter ou de détecter les équipements raccordés au concentrateur,
5. « Control » : Permet d'activer les services présents sur le concentrateur,
6. « Change password » : Permet de modifier le mot de passe de l'interface web.

Pour passer à l'étape suivante, il faut appuyer en page de chaque page sur le bouton « Next ». Lors de la dernière étape, vous obtiendrez un message disant que vous avez terminé la configuration rapide « Quick Setup » avec un bouton pour vous rediriger vers la page principale « Dashboard » du concentrateur.

The screenshot displays the WebdynSunPM web interface. At the top left, the logo and name 'WebdynSunPM' are shown, along with the device ID 'WPM0146B6' and version 'V5.0.14.44051 (4G)'. On the top right, there are buttons for 'Guides' and 'Quick Setup', and a timestamp '2025-06-27 07:45:48'. A dark teal sidebar on the left contains navigation options: 'Dashboard', 'Network', 'Monitoring', 'Control', 'System', and 'Logout'. The main content area features a progress bar with steps: 'Network', 'Server', 'Serial', 'Detect or add device', 'Control', and 'Change password'. The 'Network' step is currently active. In the center, a green checkmark icon is displayed above the text 'Congratulation ! Quick Setup successfully completed.' Below this, a smaller line of text states: 'All settings can be viewed and adapted later from the general configuration menu.' A 'Go to dashboard' button is positioned at the bottom of the message.

3.2.1.1 « Network »

La page « Local network » permet de configurer les 2 interfaces Ethernet (LAN1 et LAN2) disponibles sur le concentrateur. Ces interfaces Ethernet permettent au concentrateur d'appartenir à 2 réseaux Ethernet différents. (Voir chapitre 3.2.2.1 : « Ethernet (Local) »)

The screenshot shows the WebdynSunPM web interface. At the top left, the logo 'WebdynSunPM' is displayed with the device ID 'WPM0146B6' and version 'V5.0.14.44051 (4G)'. At the top right, there are buttons for 'Guides' and 'Quick Setup', and a timestamp '2025-06-27 07:41:22'. A navigation bar at the top contains tabs: 'Network' (selected), 'Server', 'Serial', 'Detect or add device', 'Control', and 'Change password'. On the left, a dark teal sidebar menu includes 'Dashboard', 'Network', 'Monitoring', 'Control', 'System', and 'Logout'. The main content area is titled 'Local network' and shows a list of LAN interfaces: 'Lan 1' (highlighted) and 'Lan 2'. A configuration modal for 'Lan 1' is open, displaying the following fields:

- IP:** 192.168.1.12
- Netmask:** 255.255.255.0
- Gateway:** 192.168.1.1
- DNS1:** 8.8.8.8
- DNS2:** DNS2

At the bottom of the modal are 'Cancel' and 'Save' buttons. Below the modal, a 'Next' button is visible.

La page « Mobile network » permet de configurer le modem et d'obtenir les informations sur les réseaux. (voir chapitre 3.2.2.2 : « Modem (Mobile) ») Pour utiliser le modem, il faut d'abord procéder à l'insertion de la carte SIM dans le produit (voir chapitre 2.4.2.2 : « Carte SIM »).



Guides Quick Setup

WPM0146B6
V5.0.14.44051 (4G)
2025-06-27 07:52:15

- Dashboard
- Network >
- Monitoring >
- Control
- System >

Network
Server
Serial
Detect or add device
Control
Change password

Mobile network

PIN code configuration

PIN code

PIN code status

Cancel Save

Modem configuration

APN

Authentication type

APN login

APN password

DNS

SMS server

Cancel Save

Modem information

Model

Firmware version

IMEI number

MSISDN number

Network type

RSSI

Carrier name

dBm

IP address

CSQ

Current DNS

Current SMS server

Scan

Back Next

Logout

3.2.1.2 « Server »

La page « Server setup » permet de configurer les 2 serveurs disponibles sur le concentrateur et de planifier des horaires de synchronisation. Cette synchronisation peut également se faire localement sur une carte SD. (Voir chapitre 3.2.3.3 : « Serveur (Server) »)

- Dashboard
- Network >
- Monitoring >
- Control
- System >

Network Server Serial Detect or add device Control Change password

Server setup

Server 1
Server 2

Server 1

Interface: Ethernet Type: FTP

Credentials

Address: ftp.webdyn.com

Port: 21

Login: Webdyn

Password: password

Directories

Configuration directory: /PM0146B6/CONFIG

Alarm directory: /PM0146B6/ALARM

Log directory: /PM0146B6/LOG

Binary directory: /PM0146B6/BIN

Certification directory: /PM0146B6/CERT

Data directory: /PM0146B6/DATA

Command directory: /PM0146B6/CMD

Definition directory: /PM0146B6/DEF

Script directory: /PM0146B6/SCRIPT

Additional settings

- 2 steps for put file disabled
- Enable data file header option
- European data format
- Synchronise certificates
- Enable advanced data option
- Dump gateway logs
- Enable web services

Web services URL: Web services URL

Connect Cancel Save

Logs (server 1)

There are no logs yet

Schedule (server 1)

Mode	Start time	End time	Interval (min)	
Everyday	09:00	18:00	15	Edit

Add

Back Next

Logout

3.2.1.3 « Serial »

La page « Serial ports » permet de configurer les 3 ports série RS485/422 qui possèdent chacun un paramétrage et une sortie qui leur est propre. (voir chapitre 3.2.3.1 : « Liaison série (Serial) »)

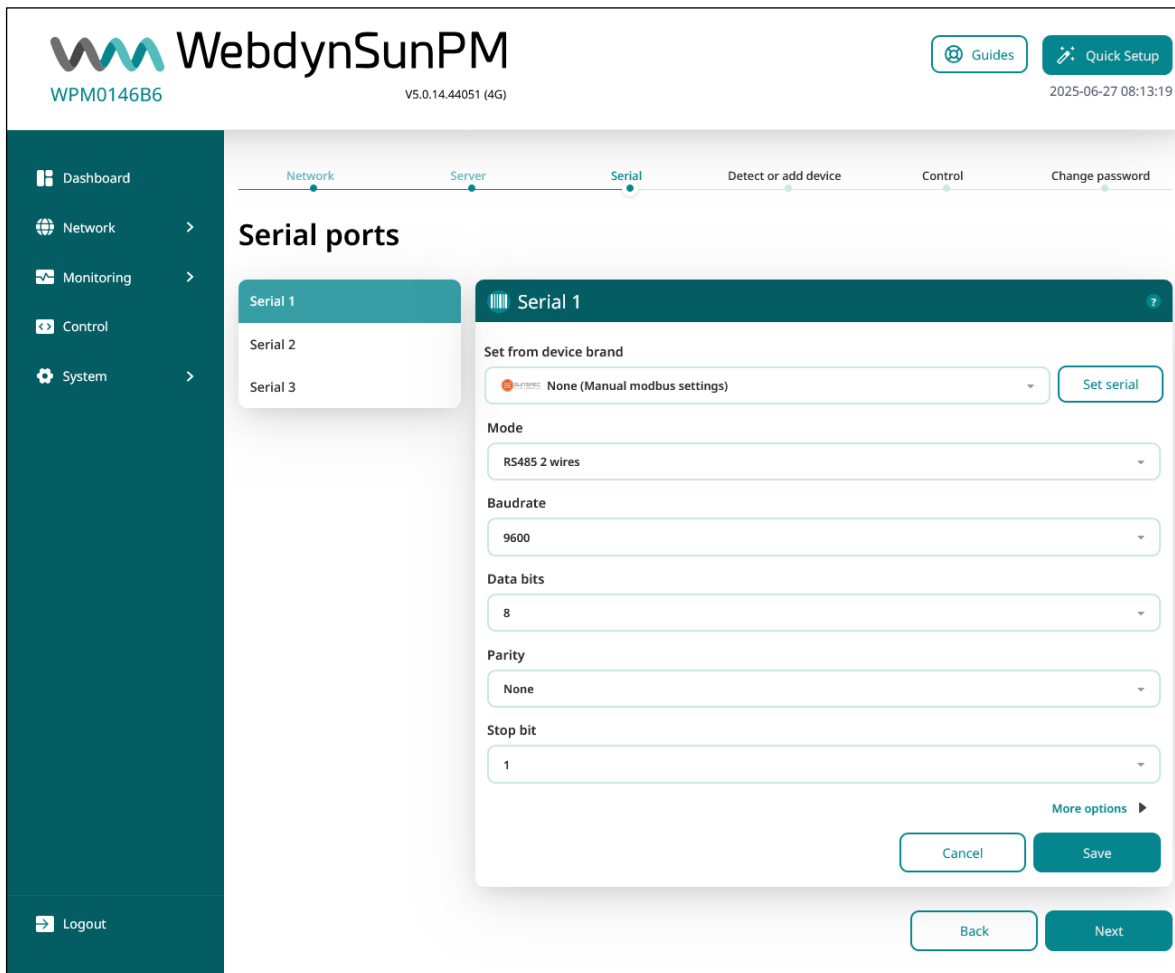

3.2.1.4 « Detect or add device »

La page « Device » permet de configurer les équipements manuels ou par une détection de celui-ci. (Voir chapitre 3.2.3.2 : « Equipements (Device) »)

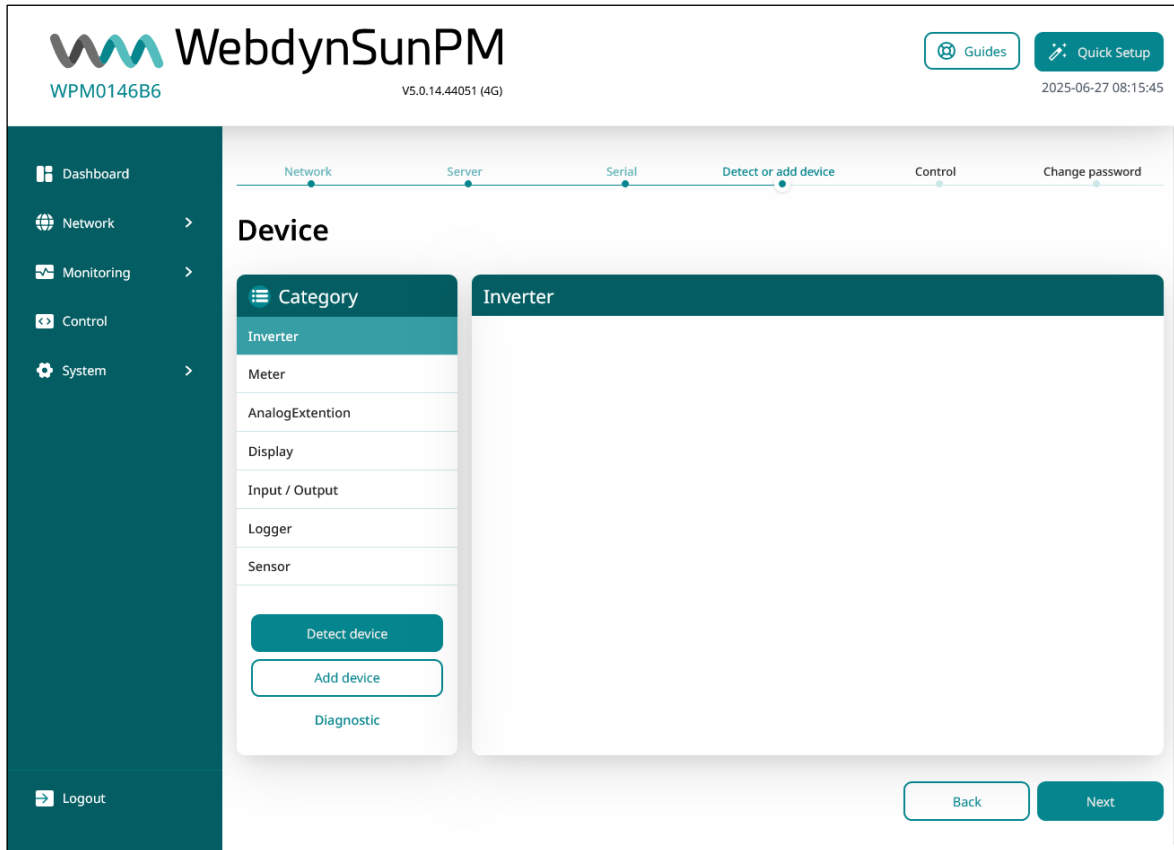

3.2.1.5 « Control »

La page « Control » permet de gérer des services (scripts). (Voir chapitre 3.2.4 : « Contrôle (Control) »)

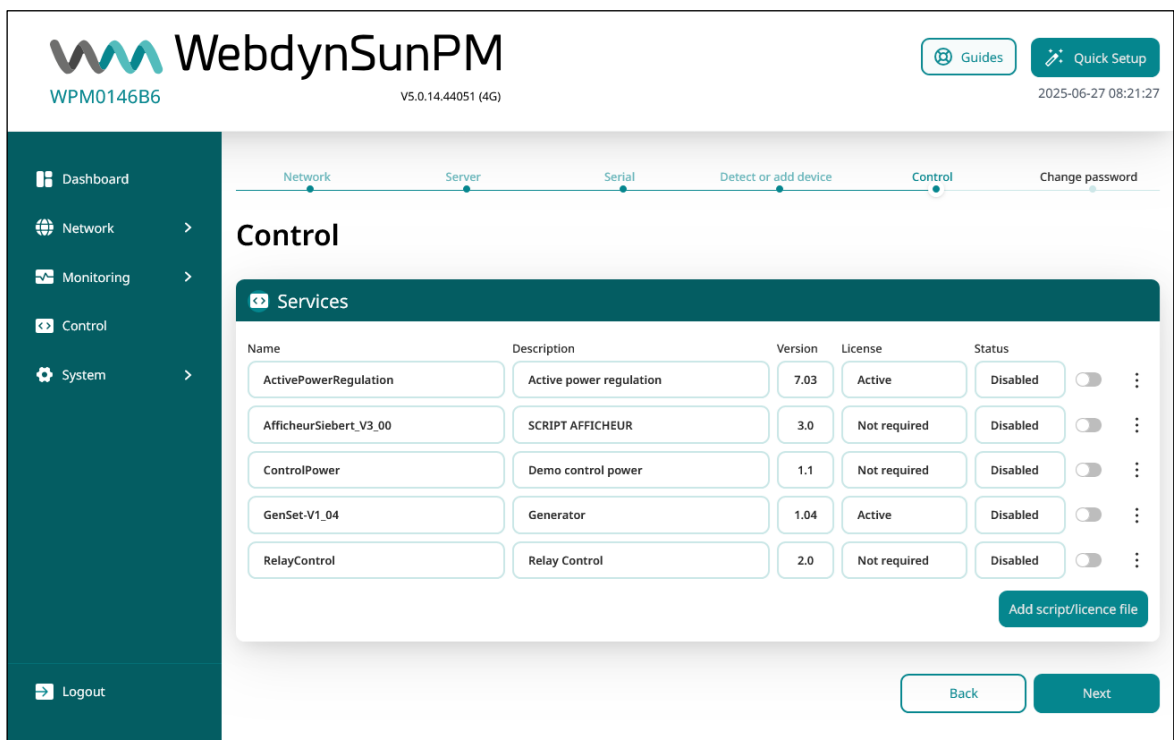

3.2.1.6 « Change Password »

La page « Password » permet de modifier le mot de passe qui autorise l'accès à l'interface web du concentrateur. (voir chapitre 3.2.5.1.2 : « Mot de passe (Password) »)

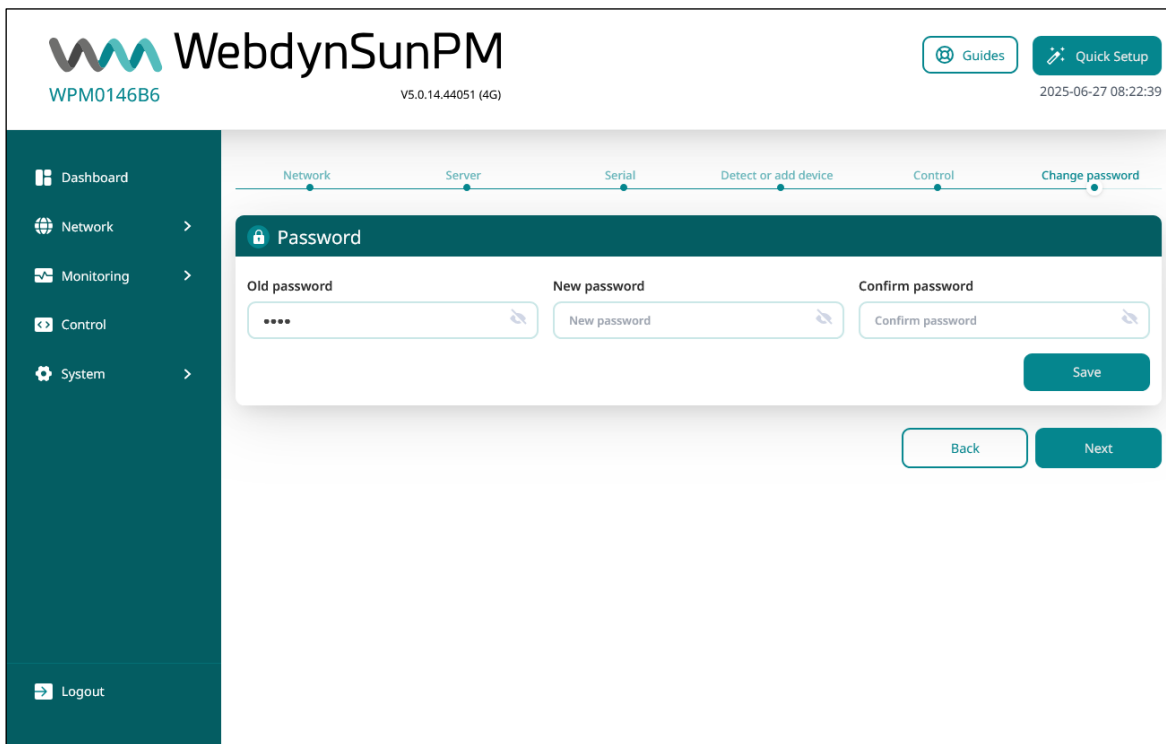

3.2.2 Réseau (Network)

L'ensemble des paramètres réseau du concentrateur sont réunis dans le menu « Network ». Les paramètres réseau sont découpés en deux sous-parties dans le menu.

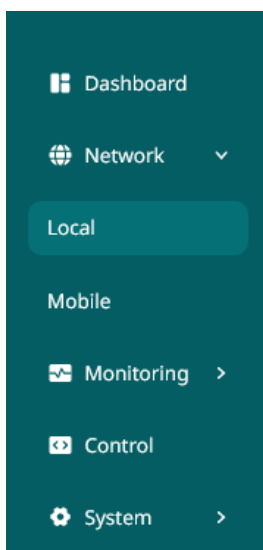

3.2.2.1 Ethernet (Local)

Le sous-menu « Local » permet de configurer les 2 interfaces Ethernet (LAN1 et LAN2) disponibles sur le concentrateur. Ces interfaces Ethernet permettent au concentrateur d'appartenir à 2 réseaux Ethernet différents. (voir chapitre 2.4.5 : « Interface Ethernet »)

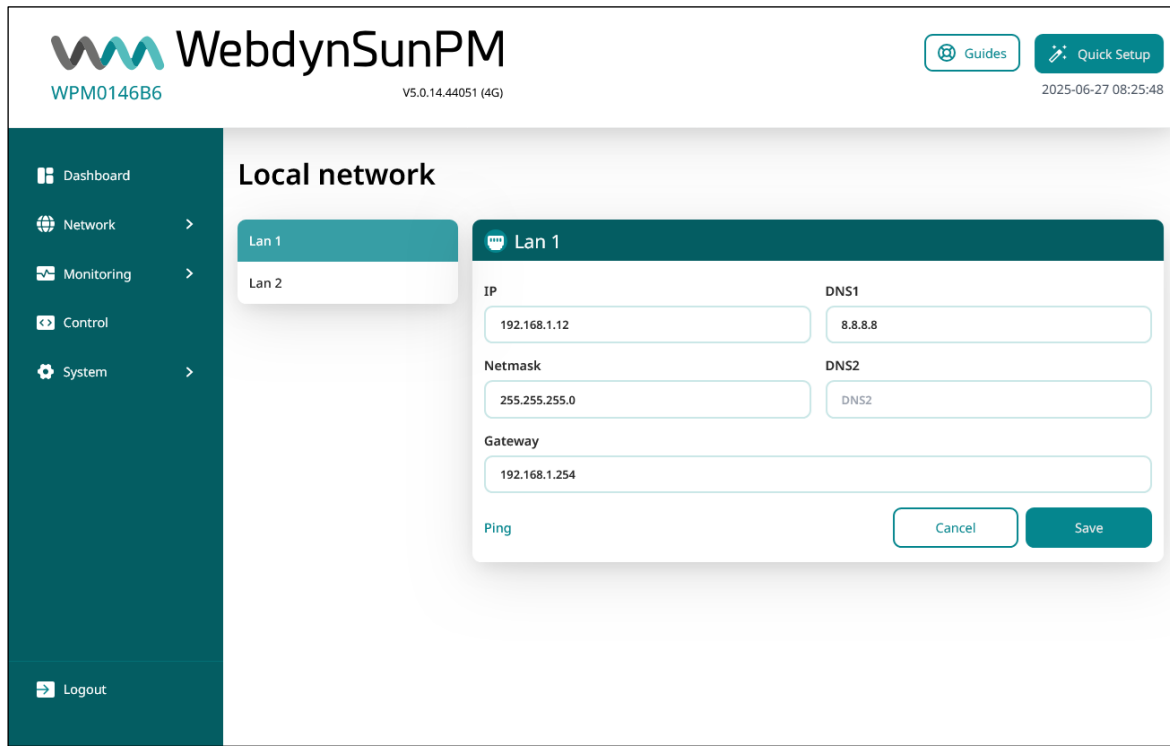

Pour pouvoir effectuer un test de ping sur l'adresse IP de la passerelle, celui-ci doit être renseigné et la configuration doit être appliquée avant de cliquer sur le bouton « Ping ».

Les paramètres des 2 interfaces Ethernet sont :

Interface Web	Paramètre dans le fichier de configuration <UID>_daq.csv	Description
IP	ip	Adresse IP à laquelle le concentrateur est accessible via le réseau Ethernet.
Netmask	mask	Masque de sous-réseau de votre réseau Ethernet. Ce masque limite le réseau Ethernet à des adresses IP définies, et sépare les plages réseau les unes des autres.
Gateway	gateway	Adresse de la passerelle de votre réseau Ethernet. L'adresse de la passerelle est

l'adresse IP de l'appareil qui établit la connexion à Internet. En général, l'adresse entrée ici est celle de votre routeur ADSL/fibre.

DNS 1

dns1

Serveur DNS 1. Le serveur DNS (Domain Name System) traduit les adresses Internet explicites (par ex. www.webdyn.com) en adresses IP correspondantes. Entrez ici les adresses des serveurs DNS que vous avez reçus de votre fournisseur d'accès à l'Internet (FAI). Vous pouvez également entrer l'adresse IP de votre routeur. Vous pouvez également utiliser le DNS google : « 8.8.8.8 »

DNS 2

dns2

Serveur DNS 2. Au cas où le serveur DNS1 est en échec.



Si votre réseau local est géré par un administrateur réseau, contactez-le avant d'intégrer la passerelle WebdynSunPM dans votre réseau.

3.2.2.2 Modem (Mobile)

La sous-partie « Mobile » permet de configurer le modem et d'obtenir les informations sur les réseaux. Pour utiliser le modem, il faut d'abord procéder à l'insertion de la carte SIM dans le produit (voir chapitre 2.4.2.2 : « Carte SIM »).

Les paramètres du modem sont :

Interface Web	Paramètre dans le fichier de configuration <UID>_daq.csv	Description
PIN code	pin	Code PIN de la carte SIM à renseigner si la carte SIM possède un code

APN	apn	Nom de l'APN de votre opérateur mobile (obligatoire pour une connexion IP)
Authentication type	authentication	Type d'authentification auprès de l'opérateur (facultatif selon l'opérateur) : <ul style="list-style-type: none"> • None : aucune authentification. • PAP : authentification de type PAP. Il faut renseigner l'identifiant et le mot de passe ci-dessous. • CHAP : authentification de type CHAP. Il faut renseigner l'identifiant et le mot de passe ci-dessous. • Both : authentification de type CHAP ou PAP. Il faut renseigner l'identifiant et le mot de passe ci-dessous.
APN login	login	Nom d'utilisateur de votre opérateur mobile (facultatif selon l'opérateur)
APN password	password	Mot de passe de votre opérateur mobile (facultatif selon l'opérateur)
SMS server	server	Centre de messagerie SMS. Le centre de messagerie SMS permet la gestion des SMS du concentrateur. Entrez ici le numéro de téléphone du centre de messagerie SMS que vous voulez utiliser à la place de votre fournisseur d'accès mobile. Exemple le : « +33989004000 »
DNS	dns	Serveur DNS. Le serveur DNS (Domain Name System) traduit les adresses Internet explicites (par ex. www.webdyn.com) en

adresses IP correspondantes.
Entrez ici l'adresse du serveur DNS que vous voulez utiliser à la place de votre fournisseur d'accès mobile. Vous pouvez par exemple utiliser le DNS google : « 8.8.8.8 »



Pour connaître les informations à saisir pour la configuration du modem, veuillez vous rapprocher de votre fournisseur de cartes SIM.



Quand un APN est correctement renseigné, la connexion IP au réseau mobile est permanente.

Le « PIN code status » indique les informations sur le code SIM qui peuvent être :

PIN code status	Description
PIN code OK	Le modem peut accéder à la carte SIM. Soit le code PIN de la carte SIM est correct ou soit la carte SIM n'a pas de code PIN.
PIN code Required	La carte SIM attend un code. Il faut renseigner son code dans le champ « PIN code »
Unknown	Erreurs diverses du modem.
PUK code required	La carte SIM est bloquée, car il y a eu trop d'échecs avec un code erroné.
SIM card not inserted	Il n'y a pas de carte SIM insérée dans le concentrateur.



Si la carte SIM a un code PIN activé et que le code PIN renseigné dans le concentrateur est erroné, la carte SIM peut se bloquer. Vous pouvez la débloquer en utilisant un téléphone portable avec le code PUK fourni par votre opérateur.

Les informations du modem affichées sont :

The screenshot shows a 'Modem information' interface with the following fields and values:

Field	Value
Model	EG915U
Firmware version	EG915UEUABR03A01M08_01.209.01.209
IMEI number	866344051872948
MSISDN number	901405101882638
Network type	4G
RSSI	Excellent
Carrier name	F-Bouygues Telecom
dBm	-55
IP address	IP address
CSQ	29
Current DNS	Current DNS
Current SMS server	+882285000016868

A 'Scan' button is located at the bottom right of the interface.

Ces informations correspondent :

Modem information	Description
Model	Modèle du modem intégré dans le concentrateur
Firmware version	Version du logiciel du modèle intégré dans le concentrateur
IMEI number	Numéro unique d'identification internationale du modem intégré dans le concentrateur
MSISDN number	Numéro MSISDN de la carte SIM insérée, permettant d'identifier de manière unique un abonnement sur un réseau mobile. (numéro de téléphone de l'abonné)
Network Type	Le type de réseau sur lequel le modem est connecté (2G/3G/4G).
RSSI	Indication du niveau de puissance en réception du modem en nombre de barres
Carrier name	Le nom de l'opérateur auquel le modem est actuellement connecté.

dBm	Niveau du signal interprété en dBm compris entre -113 dBm et -51 dBm retourné par le modem
IP Address	Adresse IP attribuée automatiquement par l'opérateur mobile
CSQ	Niveau du signal de réception compris entre 0 et 31 retourné par le modem
Current DNS	Adresse DNS utilisé actuellement par la connexion modem.
Current SMS server	Centre de messagerie SMS utilisé actuellement.

3.2.3 Monitoring

L'ensemble du monitoring du concentrateur est réuni dans le menu « Monitoring ». Les paramètres sont découpés en trois sous-parties dans le menu.

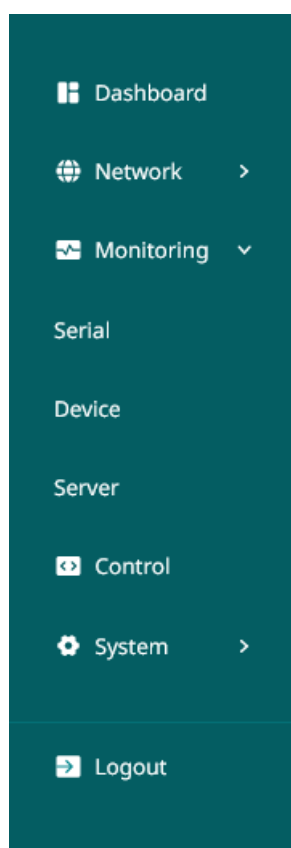

3.2.3.1 Liaison série (Serial)

La partie « serial » permet de configurer les 3 ports série RS485/422 qui possèdent chacun un paramétrage et une sortie qui leur est propre. (voir chapitre 2.4.6 : « Interface Série RS485/RS422 »)

Les paramètres possibles pour chaque port série sont :

Interface Web	Paramètre dans le fichier de configuration <uid>_daq.csv	Description
Set from device brand	protocol	Type de protocole associé à l'interface série : <ul style="list-style-type: none"> • None (Manual modbus settings) : port série configuré en modbus RTU • Marque d'onduleur <ul style="list-style-type: none"> ○ ABB ○ Cefem ○ CyberPower ○ DELTA ○ Fronius

- Goodwe
- Growatt
- Huawei
- Ingeteam
- KACO
- Kaco Modbus
- Kostal
- SAJ
- SMANET
- SolarEdge
- SOLARMAX
- Solis
- Sungrow

(voir annexe spécifique des protocoles propriétaires).

Mode	wires	Mode de l'interface série : <ul style="list-style-type: none"> ● RS485 2 wires : liaison série en Half-Duplex (2 fils) en RS485 ● RS485 4 wires : liaison série en Full-Duplex (4 fils) en RS485 ou RS422
Baudrate	baudrate	Vitesse de la liaison série en baud : <ul style="list-style-type: none"> ● 1200 ● 2400 ● 4800 ● 9600 ● 19200 ● 38400 ● 57600 ● 115200 ● 230400 ● 460800
Data bits	data_bits	Nombre de bits de données : <ul style="list-style-type: none"> ● 7 ● 8
Parity	parity	Parité de la liaison série : <ul style="list-style-type: none"> ● None : pas de parité ● Odd : parité impaire ● Even : parité paire

Stop bits	stop_bits	<p>Nombre de bits de stop :</p> <ul style="list-style-type: none"> • 1 • 2
Inter frame (ms)	interframe	<p>Temps d'attente entre 2 trames échangées sur le port série. Ce temps d'attente est exprimé en ms.</p> <p><i>Voir chapitre 3.1.2.1.3.3 : « Configuration des ports série »</i></p>
Forwarded TCP port	forwarded_port	<p>Port modbus transféré.</p> <p>Si ce champ est renseigné, le concentrateur ouvre un port modbusTCP sur le numéro de port saisi.</p> <p>Lorsqu'un équipement modbusTCP se connecte à ce port, toutes les requêtes envoyées sont transférées directement sur le bus modbusRTU et la réponse est remontée à l'équipement connecté via ce port modbusTCP.</p> <p>Cette option permet de créer un tunnel de communication entre un équipement modbusTCP et le réseau modbusRTU local.</p> <p>Les requêtes sont intercalées entre les requêtes internes de surveillance du concentrateur.</p>

Le bouton « Set serial » permet de renseigner automatiquement les paramètres par défaut d'un fabricant d'équipement. Dans ce cas, les paramètres sont préremplis avec les paramètres par défaut de la marque d'onduleur sélectionnée.

Si les paramètres par défaut des onduleurs n'ont pas été modifiés, il est alors possible de valider la configuration du port série. Dans le cas contraire, il convient d'adapter ses paramètres en fonction de ceux qui ont été réglés dans l'onduleur.

3.2.3.2 Equipements (Device)

Les équipements peuvent être rajoutés et configurés de plusieurs manières :

- En éditant ou important des fichiers existants dans le concentrateur, comme décrit dans le chapitre 3.1.2.1.3 : « Fichier « <UID>_daq.csv » »
- En effectuant une détection automatique des équipements à partir de l'interface web ou d'une commande SMS
- En éditant manuellement la configuration par le biais de l'interface web

Dans cette section seront détaillées les configurations d'équipements par l'interface web et dont l'accès se fait par la partie « Device ».

The screenshot displays the 'Device' management interface. On the left, a sidebar menu includes 'Dashboard', 'Network', 'Monitoring', 'Control', 'System', and 'Logout'. The main area is titled 'Device' and contains a 'Category' list with options: 'Inverter', 'Meter', 'AnalogExtention', 'Display', 'Input / Output', 'Logger', and 'Sensor'. Below this list are three buttons: 'Detect device', 'Add device', and 'Diagnostic'. The 'Inverter' category is selected, leading to a sub-section titled 'Inverter' which features a search input field containing 'Huawei' and a dropdown arrow.

Les équipements sont rangés par défaut dans 3 catégories qui sont :

- **Inverter** : Comprend l'ensemble des onduleurs gérés par le concentrateur.
- **Meter** : Comprend les équipements de type compteur d'énergie ou autres.
- **Input/Output** : Comprend les équipements qui sont connectés aux entrées et les sorties du concentrateur.

Il est possible de créer de nouvelle catégorie à partir du fichier de définition d'un équipement. (Voir chapitre 3.1.2.2 : « Définition des équipements connectés »)



Pour ajouter un équipement, il faut dans un premier temps veiller à mettre à jour la librairie de fichiers de définition sur le concentrateur (Voir chapitre 3.2.5.2.3 : « Mise à jour de la librairie (Update library) ») ou ajouter manuellement le fichier de définition de l'équipement (Voir chapitre 3.2.5.3.1 : « Import »).

3.2.3.2.1 Détection automatique d'onduleurs

Le concentrateur est capable de détecter automatiquement un certain nombre d'onduleurs répondant à des normes précises. Ces onduleurs sont les suivants :

- *Onduleurs Modbus pris en charge :*
 - ABB
 - Cefem
 - CyberPower
 - Fronius
 - Goodwe
 - Growatt
 - Huawei
 - Ingeteam
 - Kaco
 - Kostal
 - SAJ
 - SMA
 - SolarEdge
 - Solis
 - Sungrow
- *SunSpec :* Les onduleurs Modbus intégrant des tables répondant aux spécifications de la norme SunSpec (<http://www.sunspec.org/>), peuvent être détectés et configurés automatiquement en utilisant la liaison Ethernet (Modbus TCP) ou série (Modbus RTU).
- *Protocole propriétaire :* (voir note d'application spécifique des protocoles propriétaires)

3.2.3.2.1.1 Détection d'un onduleur pris en charge ou compatible Sunspec



Pour que la détection SunSpec fonctionne, la librairie de fichiers de définition doit impérativement être présente sur le concentrateur. (Voir chapitre 3.2.5.2.3 : « Mise à jour de la librairie (Update library) »)

La détection automatique d'un onduleur dont la marque est prise en charge nécessite les étapes suivantes :

- Brancher l'onduleur sur le concentrateur sur une des liaisons série ou sur le réseau Ethernet
- Vérifier la configuration des équipements :
 - Pour une liaison série : vérifier que la configuration est bien la même sur le concentrateur et sur l'équipement.
 - Pour une liaison Ethernet : vérifier que la configuration réseau est compatible entre les deux équipements.

- Aller sur la page « Device » et cliquer sur le bouton « Detect device » :

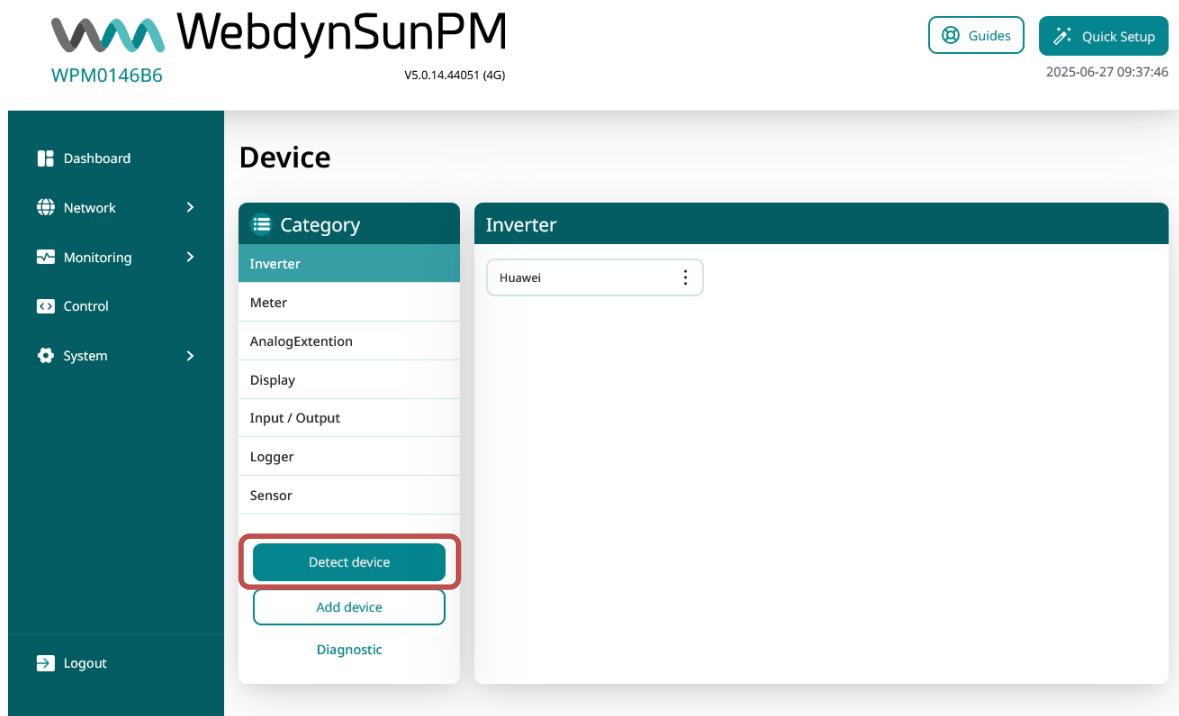

- La page de détection s'affiche alors :

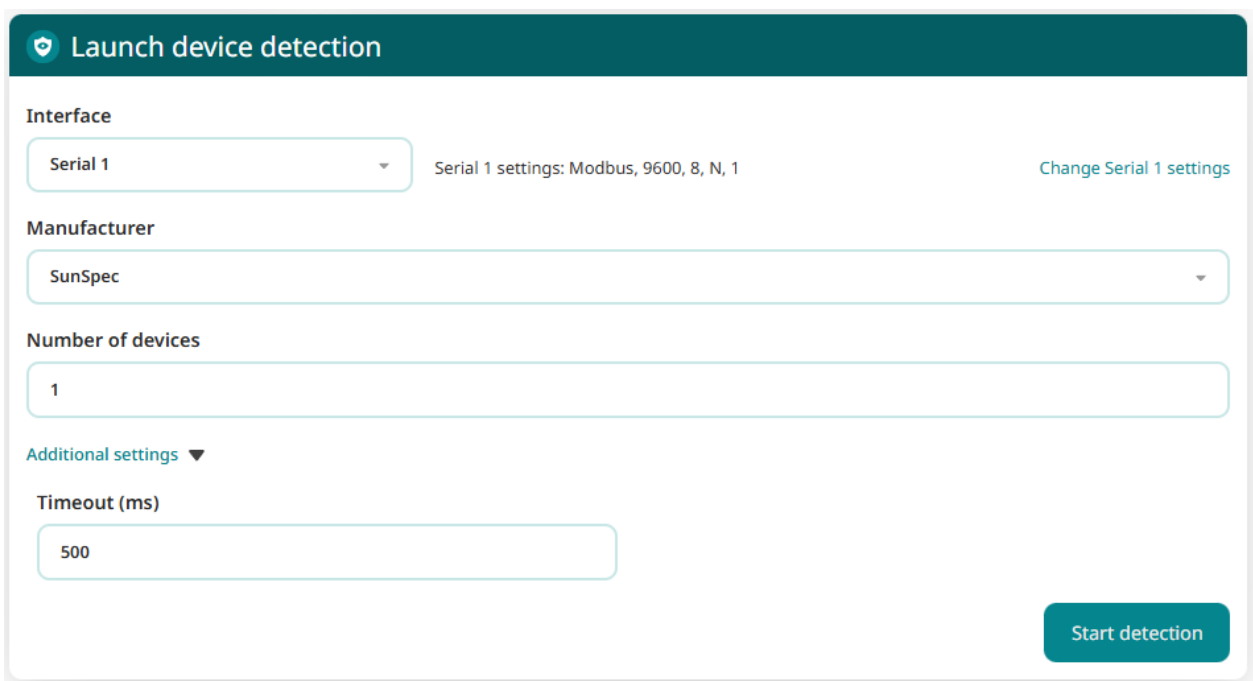

- Choisir l'interface sur laquelle on souhaite faire la détection

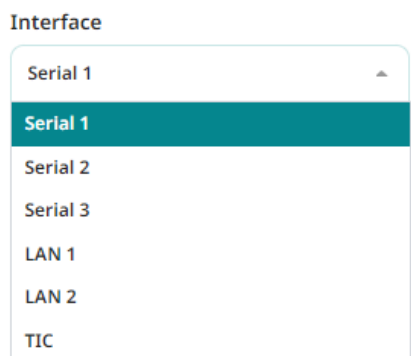

Les interfaces sont de type « Série » « LAN » ou « TIC » (accessoire USB)

Pour chaque type d'interface, les paramètres sont affichés ainsi qu'un lien vers la page WEB permettant de les changer.

Serial :

Interface
Serial 1 Serial 1 settings: Modbus, 9600, 8, N, 1 [Change Serial 1 settings](#)

LAN :

Interface
LAN 2 IP: 192.168.2.12, mask: 255.255.255.0 [Change LAN 2 settings](#)

En fonction de l'interface et du protocole configuré, une liste de fabricant d'équipement est proposée.

Par exemple :

Manufacturer
SunSpec
SunSpec
Number of devices

Les onduleurs peuvent être détectés soit par marque (qu'ils soient SunSpec ou non) soit par le protocole SunSpec.

Lorsque la marque de l'onduleur est prise en compte, il est conseillé d'utiliser la détection par marque, ainsi tous les onduleurs de cette marque pourront être détectés, qu'ils soient Sunspec ou non.

- Dans le champ « Number of devices », saisir le nombre d'équipements à détecter. La valeur par défaut est « 1 ».



Il est possible de modifier le temps d'attend (en ms) du concentrateur afin d'attendre une réponse envoyée tardivement par un équipement grâce au paramètres « Timeout ». Toutefois, il est conseillé de ne pas mettre une valeur trop importante qui pourrait ralentir la détection automatique de façon considérable.

- Cliquer ensuite sur le bouton « Start detection » pour lancer la détection. Une fenêtre de progression s'affiche alors :

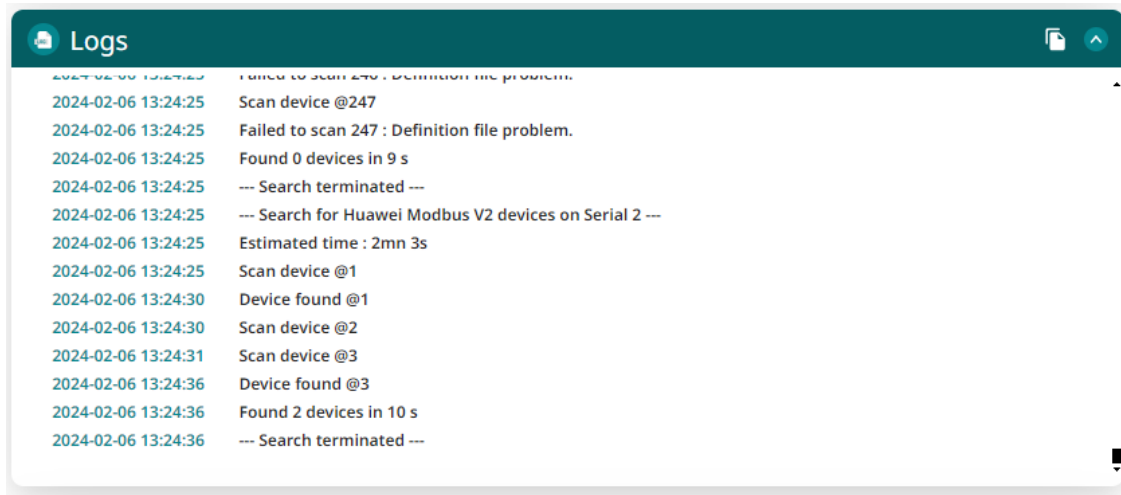

La fenêtre de progression indique dans les premières lignes la date et heure du début de la détection ainsi qu'une durée estimée pour la détection.

Les messages affichés permettent de suivre la progression. L'exemple donné ci-dessus concerne la détection SunSpec.

Détection SUNSPEC :

Au fur et à mesure de la détection, la progression s'affichera dans la page web. :

- « NON SUNSPEC device found » signifie qu'un équipement modbus mais non SunSpec a été détecté à l'adresse modbus précisée :

```
2023-02-03 9:56:10:NON SUNSPEC device found at @1 192.93.121.23:502
```

Signifie qu'un équipement modbus ne répondant pas aux spécifications SunSpec a été trouvé à l'adresse IP « 192.93.121.23 » avec l'adresse modbus 1.

- « SunSpec device found » signifie qu'un équipement modbus répondant aux spécifications SunSpec a été détecté à l'adresse modbus précisée :

```
2023-02-03 09:56:21:SunSpec device found at @126 192.93.121.23:502
```

Signifie qu'un équipement conforme aux spécifications SunSpec a été détecté à l'adresse IP « 192.93.121.23 », avec l'adresse modbus « 126 ».

- « Found table » signifie qu'une table SunSpec a été détectée sur l'équipement. La ligne d'information indique ensuite l'identifiant de la table, sa taille revendiquée par l'équipement, ainsi que des informations techniques sur l'équipement et le numéro de registre modbus de départ de la table :

```
2023-02-03 09:56:21:Found table 1:66 at 40004@126 192.93.121.23:502
```

Signifie que la table d'identifiant « 1 » et de taille « 66 » registres a été détectée sur l'équipement modbus TCP à l'adresse IP « 192.93.121.23 », au registre « 40004 » et adresse modbus « 126 »

- « End of SunSpec detection » signifie que la détection SunSpec est terminée. La ligne indique le nombre d'équipements détectés :

2023-02-03 09:56:53:End of SunSpec detection on ethernet1. 1 devices found.

La détection SunSpec s'est terminée avec succès sur l'interface Ethernet. 1 équipement a donc été détecté.

Détection par marque :

```
-- Search for Huawei Modbus devices on ethernet --  
Estimated time : 2mn 3s  
Device found @1 172.20.12.49:502s  
Found 1 devices in 2 s  
-- Search terminated --
```

- Au cours de la détection, il est toujours possible d'interrompre à tout moment en cliquant sur le bouton « Abort detection ». Mais ceci est déconseillé, car certains équipements peuvent être perturbés si la détection est arrêtée au milieu d'une découverte :

Abort detection

À la fin de la détection, la dernière page de la détection permet de visualiser tous les équipements qui ont été détectés et, éventuellement, de les ajouter à la configuration.

Manufacturer	Model	Serial number	Slave address	Definition file	<input checked="" type="checkbox"/>
Huawei	17	2235895	1	Webdyn HUAW...	<input checked="" type="checkbox"/>
Huawei	17	2239547	3	Webdyn HUAW...	<input checked="" type="checkbox"/>

Add

Cet écran affiche donc tous les équipements détectés, ainsi qu'un certain nombre d'informations lues dans les tables d'équipements SunSpec (modèle, numéro de série, adresse, fabricant) ainsi que le nom du fichier de définition qui lui est associé.

On retrouve également une case à cocher tout à droite qui permet de choisir les équipements à rajouter dans la configuration. Il est à noter que si l'équipement détecté fait déjà partie de la configuration, la case est décochée par défaut. Sinon la case est cochée pour un rajout automatique.

Une fois les équipements sélectionnés, un clic sur le bouton « Accept » importe la nouvelle configuration dans le concentrateur et l'appareil apparaît dans les équipements configurés.

Lorsque la détection est effectuée par marque, le fichier de définition généré est conforme aux variables décrites dans les documentations techniques fournies par les fabricants d'onduleurs.

Lorsque la détection est SUNSPEC, il s'agit alors d'un fichier dynamiquement généré en fonction des tables décrites par le consortium SUNSPEC implémentées par le fabricant d'onduleurs.

Les variables de ce nouvel équipement seront générées en fonction des tables SunSpec détectées. Ainsi, pour chaque table SunSpec détectée, les variables suivantes seront créées :

- `<idTable>_tableId` : cette variable va contenir l'identifiant de la table en numérique, sous forme d'entier sur 16 bits
- `<idTable>_tableSize` : cette variable contient la taille de la table en nombre de registres, sous forme d'entier sur 16 bits
- `<idTable>_<variableName>` : pour chaque variable de la table déclarée dans les normes SunSpec, une variable correspondante sera associée à l'équipement. Le nom de la variable sera composé de l'identifiant de table, suivi du nom de la variable
- `<idTable>_<repeatBlock>_<variableName>` : dans le cas de variables qui proviennent d'un bloc qui se répète, les variables sont créées en utilisant l'identifiant de table, le numéro de la répétition, ainsi que le nom de la variable, de façon à ce que le nom généré soit unique.

Les variables générées sont, par défaut, de type « Paramètre » et auront donc le code « Action » **1**, à l'exception des variables des tables **101, 102, 103, 111, 112, 113, 123, 160** et **401** qui seront créées avec le type « Immédiat », c'est-à-dire le code **4**.

Il est à noter également que les variables suivantes auront un tag automatiquement appliqué :

- `WMaxLimPct` de la table 123 reçoit le tag « **cmdPwrPercent** »
- `WMaxLimPct_RmpTms` de la table 123 reçoit le tag « **WMaxLimPct_RmpTms** »
- `WMaxLimPct_Ena` de la table 123 reçoit le tag « **WMaxLimPct_Ena** »
- `VarPct_Mod` de la table 123 reçoit le tag « **VARPct_Mod** »

Il est à noter que si l'équipement existait déjà dans la configuration et que l'utilisateur force une nouvelle importation, l'équipement précédent n'est pas écrasé. Un nouvel équipement est créé en plus de l'équipement préexistant dans le cas où le nom est différent.

Si l'utilisateur ne rajoute pas d'équipement, cette liste est effacée lors d'une nouvelle détection ou d'un changement de page Web.

3.2.3.2.1.2 Détection d'un équipement Protocole propriétaire

(voir note d'application spécifique du protocole propriétaire)



Pour ajouter un équipement, il faut dans un premier temps veiller à mettre à jour la librairie de fichiers de définition sur le concentrateur (Voir chapitre 3.2.5.2.3 : « Mise à jour de la librairie (Update library) ») ou ajouter manuellement le fichier de définition de l'équipement (Voir chapitre 3.2.5.3.1 : « Import »).

3.2.3.2.2 Gestion manuelle des équipements

Il est possible de gérer les équipements manuellement sur l'interface web.

Toute la gestion se fait via le menu « Monitoring » puis le sous-menu « Device » décrit plus haut (voir chapitre 3.2.3.2 : « Equipements (Device) »).

3.2.3.2.1 Ajouter un équipement

Pour rajouter un équipement, sélectionner tout d'abord la catégorie que vous souhaitez puis cliquer sur le bouton « Add device » :

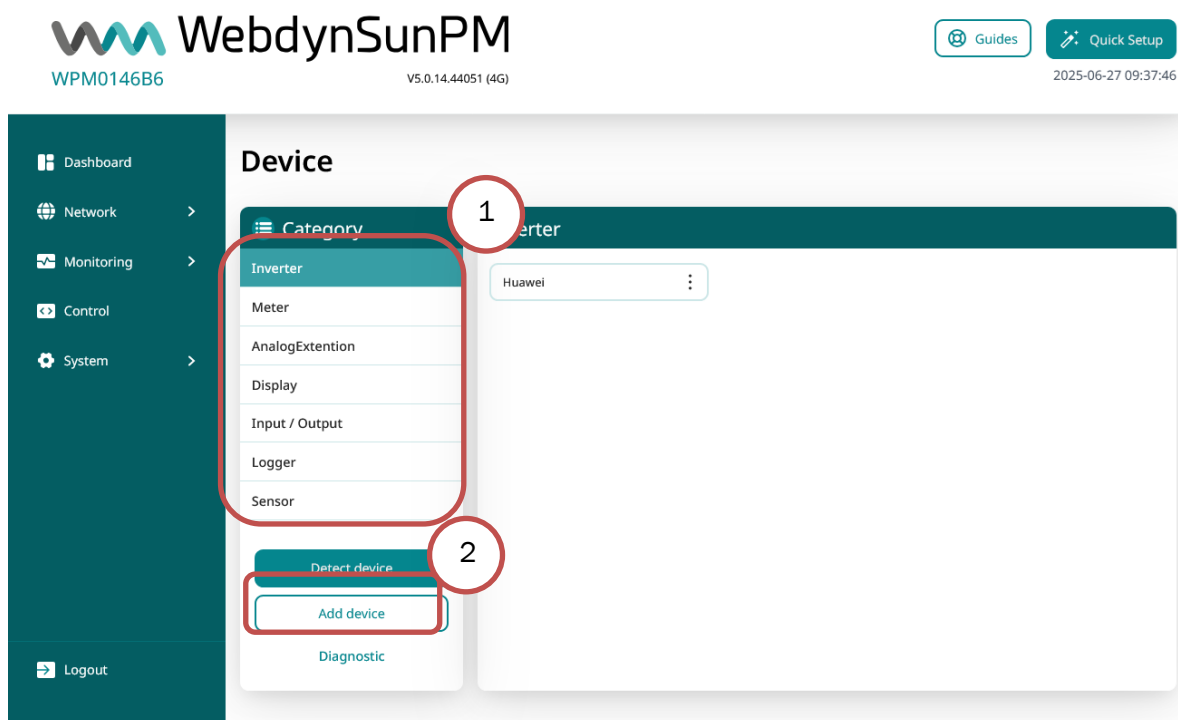

La page suivante apparaît alors :

Device Parameter

Name <input type="text" value="Name"/>	Tag <input type="text" value="Tag"/>
Category <input type="text" value="Inverter"/>	Interface <input type="text" value="Serial 1"/>
Slave address <input type="text" value="Slave address"/>	
Acquisition period (s) <input type="text" value="600"/>	Timeout (ms) <input type="text" value="1000"/>

Device definition file

Manufacturer <input type="text" value="Select Manufacturer"/>	Definition file <input type="text" value="Select definition file"/>	<input type="button" value="Test"/>
Or		
Manufacturer <input type="text" value="Manufacturer"/>	Model <input type="text" value="Model"/>	<input type="button" value="Detect SunSpec"/>

Definition file

Dans ce formulaire, il faut :

- Renseigner un nom à l'équipement dans le champ « *Name* ». Cette valeur sera utilisée dans les pages web et sur les serveurs MQTT. Le nom doit être unique.
- Renseigner un tag à l'équipement dans le champ « *Tag* » (optionnel). Cette valeur sera utilisée visible sur les pages web et permettra de les utiliser dans les scripts Lua.
- Renseigner l'adresse esclave de l'équipement dans le champ « *Slave address* ».
- Si nécessaire, adaptez la période d'acquisition de l'équipement dans le champ « *Acquisition period* ». La période d'acquisition est la période d'enregistrement des données dans le fichier (la collecte des équipements est en continu). Il est exprimé en secondes.



Lorsque la période d'acquisition (« *Acquisition period* ») est définie à 0, l'équipement est uniquement interrogé et aucun fichier de données n'est généré.

- Si nécessaire, adaptez le délai de non-réponse de l'équipement dans le champ « *Timeout (msec.)* ». Si l'équipement ne répond pas dans ce délai, le concentrateur estime que la requête a échoué. Ce délai est exprimé en ms.
- Choisir l'interface où est connecté l'équipement :
 - **Ethernet** : si l'équipement est connecté sur le réseau Ethernet. Par exemple, pour un équipement qui fait du « modbus TCP »
 - **Serial1, Serial2** ou **Serial3** : si l'équipement est connecté que un des ports série de la WebdynSunPM. Par exemple pour un équipement qui fait « modbus RTU ».

Les paramètres suivants sont différents en fonction de l'interface sélectionnée.

Ethernet :

Device Parameter

Name <input type="text" value="Name"/>	Tag <input type="text" value="Tag"/>
Category <input type="text" value="Inverter"/>	Interface <input type="text" value="Ethernet"/>
Slave address <input type="text" value="Slave address"/>	
IP address <input type="text" value="IP address"/>	Port <input type="text" value="Port"/>
Acquisition period (s) <input type="text" value="600"/>	Timeout (ms) <input type="text" value="1000"/>

Device definition file

Manufacturer <input type="text" value="Select Manufacturer"/>	Definition file <input type="text" value="Select definition file"/>	<input type="button" value="Test"/>
Or		
Manufacturer <input type="text" value="Manufacturer"/>	Model <input type="text" value="Model"/>	<input type="button" value="Detect SunSpec"/>

Definition file

Pour un équipement de type Ethernet, les champs suivants sont également apparus :

- « *IP address* » : saisir l'adresse IP de l'équipement sur le réseau.

- « Port » : saisir le numéro de port pour accéder à l'équipement. Généralement, le port : 502

Sélectionner le fichier de l'équipement à rajouter. Pour cela, vous avez 2 possibilités qui sont :

- À partir d'une liste « *Manufacturer* » : liste de tous les fichiers de définitions disponibles sur le concentrateur pour le fabricant sélectionné. Le bouton « test » permet de vérifier la communication avec l'équipement choisi.
- À partir d'une détection automatique Sunspec : L'appui sur le bouton « *Detect SunSpec* » permet de rechercher l'équipement Sunspec. Le nouveau fichier de définition sera disponible dans la liste des fichiers de définitions du concentrateur.

Pour finaliser l'ajout de l'équipement Ethernet au concentrateur, il suffit de cliquer sur le bouton « Add ».

Serial1, Serial2 ou Serial3 :

Device Parameter

Name	Tag	
<input type="text" value="Name"/>	<input type="text" value="Tag"/>	
Category	Interface	
<input type="text" value="Inverter"/>	<input type="text" value="Serial 1"/>	
Slave address		
<input type="text" value="Slave address"/>		
Acquisition period (s)	Timeout (ms)	
<input type="text" value="600"/>	<input type="text" value="1000"/>	
Device definition file		
Manufacturer	Definition file	
<input type="text" value="Select Manufacturer"/>	<input type="text" value="Select definition file"/>	<input type="button" value="Test"/>
Or		
Manufacturer	Model	
<input type="text" value="Manufacturer"/>	<input type="text" value="Model"/>	<input type="button" value="Detect SunSpec"/>
Definition file		
<input type="text" value="Definition file"/>		
<input type="button" value="Add"/>		

Sélectionner le fichier de l'équipement à rajouter. Pour cela, vous avez 2 possibilités qui sont :

- À partir d'une liste « *Manufacturer* » : liste de tous les fichiers de définitions disponibles sur le concentrateur pour le fabricant sélectionné. Le bouton « test » permet de vérifier la communication avec l'équipement choisi.
- À partir d'une détection automatique Sunspec : L'appui sur le bouton « *Detect SunSpec* » permet de rechercher l'équipement Sunspec. Le nouveau fichier de définition sera disponible dans la liste des fichiers de définitions du concentrateur.

Pour finaliser l'ajout de l'équipement Ethernet au concentrateur, il suffit de cliquer sur le bouton « *Add* ».



Pour ajouter un équipement, il faut dans un premier temps veiller à mettre à jour la librairie de fichiers de définition sur le concentrateur (*Voir chapitre 3.2.5.2.3 : « Mise à jour de la librairie (Update library) »*) ou ajouter manuellement le fichier de définition de l'équipement (*Voir chapitre 3.2.5.3.1 : « Import »*).

3.2.3.2.2 Supprimer un équipement

Pour supprimer un équipement, sélectionner tout d'abord la catégorie de l'équipement afin de faire apparaître l'équipement à supprimer :

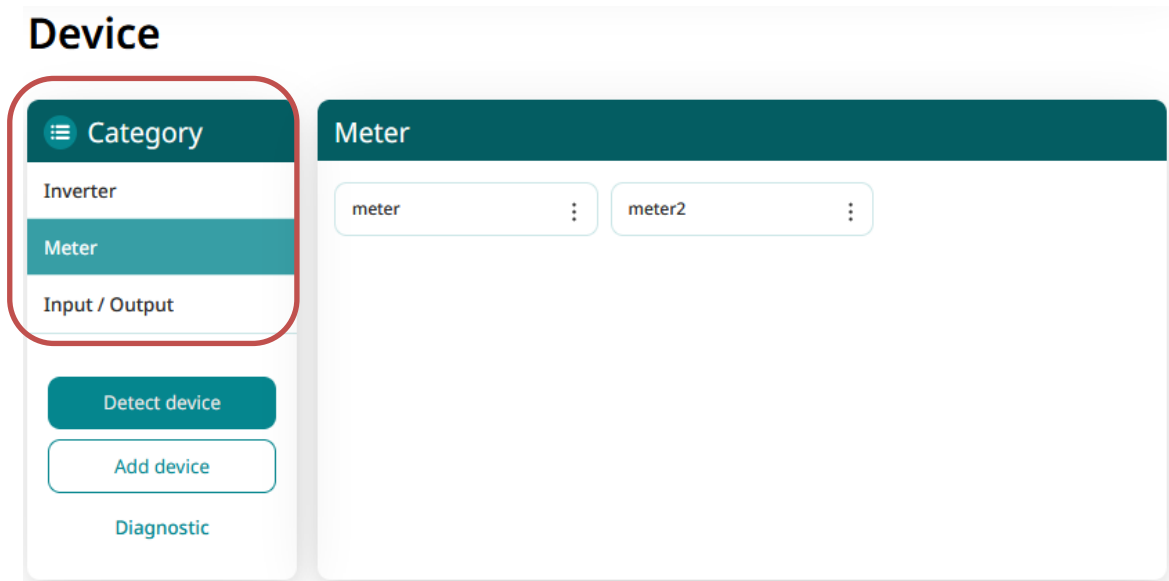

Vous avez 2 possibilités pour la suppression.

Suppression à partir du sous-menu de l'équipement :

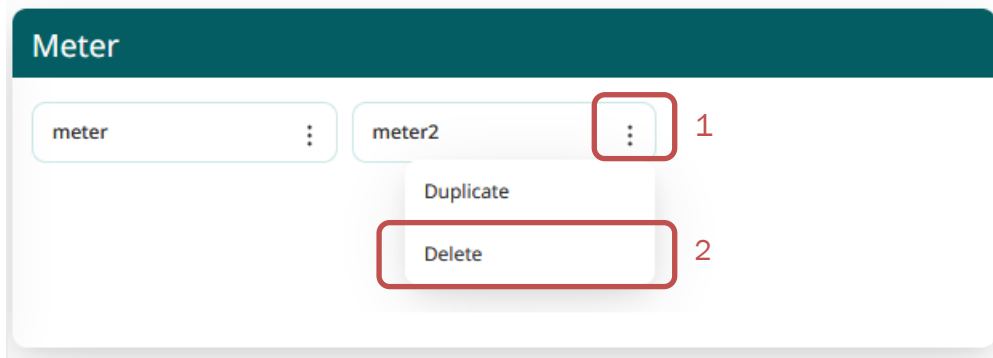

Cliquer sur l'icône sous-menu de l'équipement à supprimer puis sélectionner « *Delete* ».

Une boîte de dialogue apparaît alors pour demander confirmation de la suppression.

Après confirmation, l'équipement est supprimé du concentrateur.

La modification sera répercutée sur les fichiers de configuration à la prochaine connexion au serveur.

Suppression à partir des paramètres de l'équipement :

Cliquer sur l'équipement à supprimer.

Device

The screenshot displays the 'Device' management interface. On the left, a sidebar shows the 'Category' menu with options for 'Inverter', 'Meter', and 'Input / Output'. Below the menu are buttons for 'Detect device', 'Add device', and 'Diagnostic'. The main area is titled 'Meter' and shows a list of devices. The device 'meter2' is selected and highlighted with a red box labeled '1'. Below this, the 'Device Parameter' form is visible, containing fields for Name (Meter2), Tag (Tag), Category (Meter), Interface (Serial 1), Slave address (2), Acquisition period (s) (600), Timeout (ms) (1000), and Definition file (WPM0146B6_ABB_M2M_Meter.csv). At the bottom right of the form, there are icons for 'Add', 'Delete' (trash can), and 'Edit'. The 'Delete' icon is highlighted with a red box labeled '2'.

Cliquer ensuite sur l'icône de la corbeille sous la description de l'équipement :

Une boîte de dialogue apparaît alors pour demander confirmation de la suppression.

Après confirmation, l'équipement est supprimé du concentrateur.

La modification sera répercutée sur les fichiers de configuration à la prochaine connexion au serveur.



L'équipement WebdynSunPM qui regroupe l'ensemble des entrées/sorties de la WebdynSunPM ne peut pas être supprimé.

3.2.3.2.2.3 Éditer un équipement

Pour éditer un équipement, sélectionner tout d'abord la catégorie de l'équipement afin de faire apparaître l'équipement à éditer :

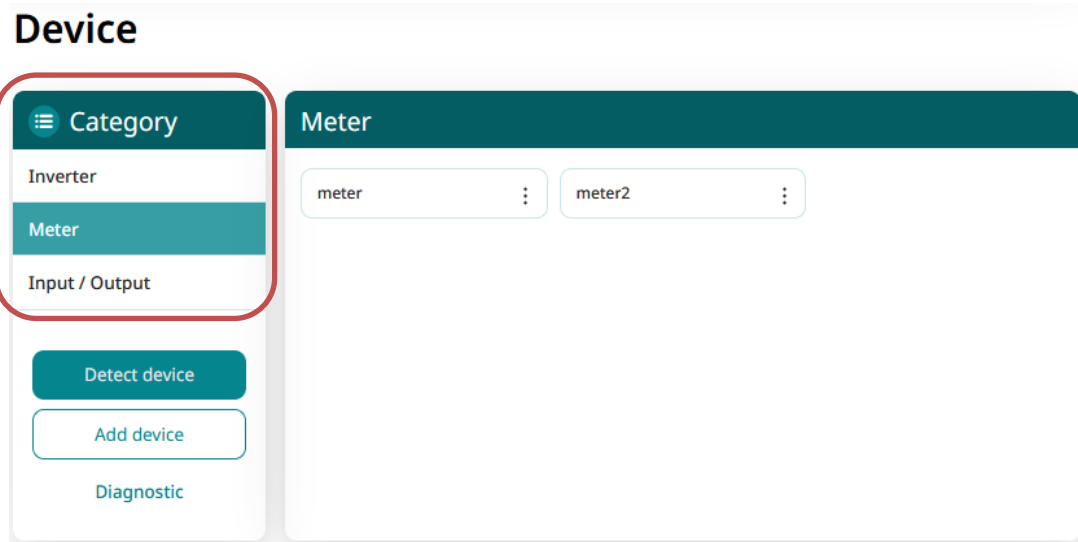

Cliquer sur l'équipement à éditer.

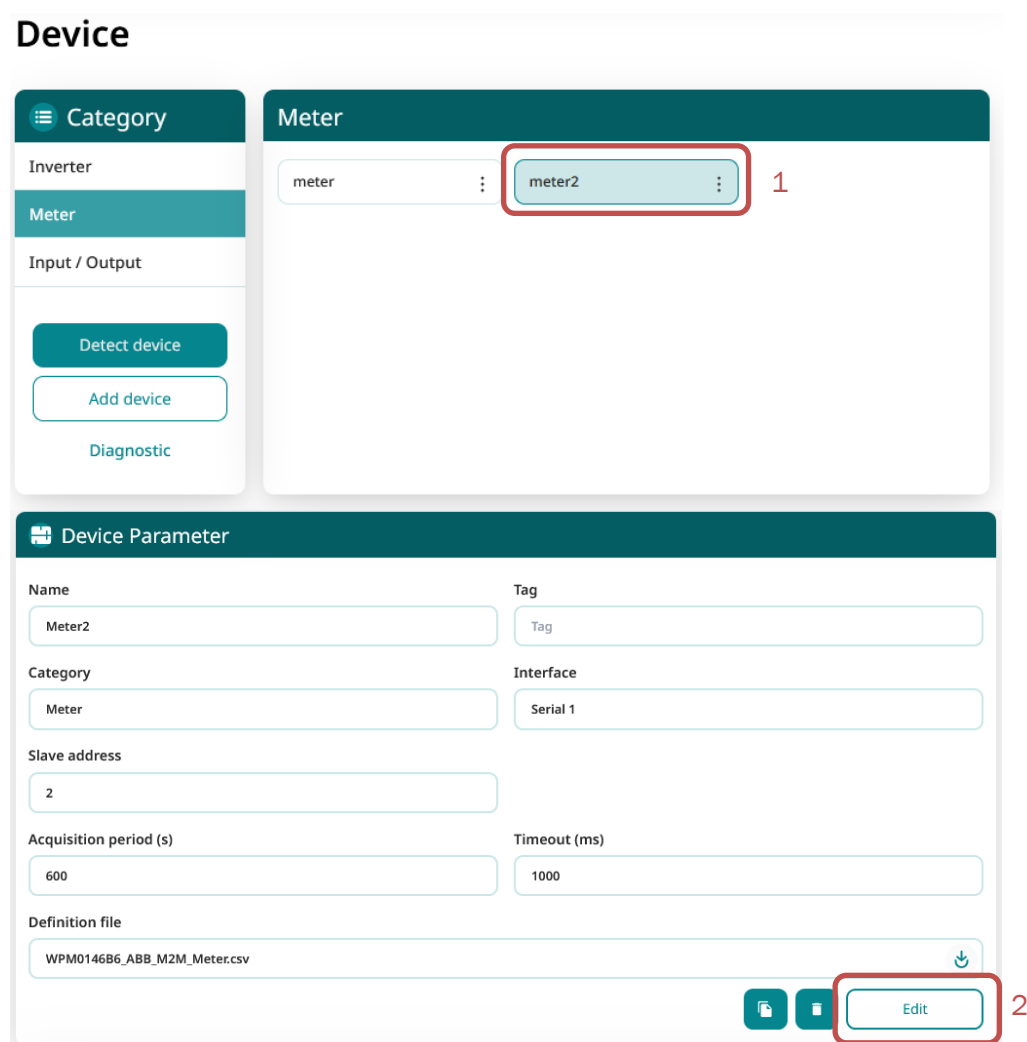

Dès l'appui sur le bouton « Edit » des paramètres de l'équipement, la page de l'équipement change. La barre de boutons de gestion de l'équipement passe en mode édition :

Device Parameter

Name <input type="text" value="Meter2"/>	Tag <input type="text" value="Tag"/>
Category <input type="text" value="Meter"/>	Interface <input type="text" value="Serial 1"/>
Slave address <input type="text" value="2"/>	
Acquisition period (s) <input type="text" value="600"/>	Timeout (ms) <input type="text" value="1000"/>

Device definition file

Manufacturer <input type="text" value="Select Manufacturer"/>	Definition file <input type="text" value="Select definition file"/>	<input type="button" value="Test"/>
Or		
Manufacturer <input type="text" value="ABB"/>	Model <input type="text" value="M2M_Meter"/>	<input type="button" value="Detect SunSpec"/>

Definition file

Il devient alors possible de modifier les différents champs de l'équipement, et donc de modifier le nom, le tag, l'interface, la périodicité d'acquisition, le timeout, de changer de fichier de définition, ainsi que les paramètres spécifiques au protocole : adresse IP et numéro de port pour un équipement IP, adresse d'esclave pour un équipement Modbus, la période d'acquisition, etc.

Un appui sur le bouton « Save » permet de valider la nouvelle saisie. Un appui sur le bouton « Cancel » ignore toutes les modifications qui ont été faites dans le formulaire de saisie.

3.2.3.2.2.4 Éditer les entrées/sorties de la WebdynSunPM

Pour éditer les entrées/sorties de la WebdynSunPM, sélectionner tout d'abord la catégorie « Input/Output » afin de faire apparaître l'équipement WebdynSunPM à éditer :

Device

The screenshot displays a web interface for device management. On the left, a sidebar titled 'Category' lists various device types: Inverter, Meter, AnalogExtention, DCMonitor, Display, **Input / Output** (highlighted with a red box), Logger, and Sensor. Below the list are three buttons: 'Detect device' (solid teal), 'Add device' (outlined teal), and 'Diagnostic' (text only). The main content area, titled 'Input / Output', shows a single device entry: 'WebdynSunPM' in a rounded rectangular box.

Cliquer sur l'équipement WebdynSunPM à éditer.

Device

Category

- Inverter
- Meter
- AnalogExtention
- DCMonitor
- Display
- Input / Output**
- Logger
- Sensor

Detect device

Add device

Diagnostic

Input / Output

WebdynSunPM 1

Device Parameter

Name: WebdynSunPM Tag: Tag

Category: Io

Acquisition period (s): 600

Edit 2

Dès l'appui sur le bouton « *Edit* » des paramètres de l'équipement, la page de l'équipement change. La barre de boutons de gestion de l'équipement passe en mode édition :

Device Parameter

Name	WebdynSunPM	Tag	Tag
Category	Io		
Acquisition period (s)	600		

Il devient alors possible de modifier les différents champs de l'équipement, comme la catégorie et la périodicité d'acquisition.

Un appui sur le bouton « Save » permet de valider la nouvelle saisie. Un appui sur le bouton « Cancel » ignore toutes les modifications qui ont été faites dans le formulaire de saisie.



Le nom et le tag de l'équipement des entrées/sortie ne sont pas modifiables car ils sont utilisés par des scripts Lua.

Les entrées/sorties sont paramétrables et sont regroupées en 3 parties qui sont :

- **Digit Input** : pour les entrées numériques
- **Analog Input** : pour les entrées analogiques
- **Output** : pour le relais.

Digital Input
⬆

Index	Mode	Name	Tag	Action
1	Dry loop	digital1		None
2	Dry loop	digital2		None
3	Dry loop	digital3		None

Edit

Analog Input
⬆

Index	Mode	Name	Tag	Scale	Offset	Unit	Action
1	Analog 4-20mA	analog1		1	0		None
2	Analog 4-20mA	analog2		1	0		None
3	Analog 4-20mA	analog3		1	0		None
4	Analog 4-20mA	analog4		1	0		None

Edit

Output
⬆

Index	Mode	Name	Tag	Action
1	Dry output	output		None

Edit

Entrées numériques (Digital Input) :

Le concentrateur possède 3 entrées digitales.

Dès l'appui sur le bouton « *Edit* » des paramètres, la page des entrées numériques « Digital Input » change. La barre de boutons de gestion de l'équipement passe en mode édition :

Index	Mode	Name	Tag	Action
1	Dry loop	digital1	Tag	None
2	Dry loop	digital2	Tag	None
3	Dry loop	digital3	Tag	None

Il devient alors possible de modifier les différents champs des entrées numériques, comme le mode, le nom, le tag et l'action.

Un appui sur le bouton « Save » permet de valider la nouvelle saisie. Un appui sur le bouton « Cancel » ignore toutes les modifications qui ont été faites dans le formulaire de saisie.

Entrées analogiques (Analog Input) :

Le concentrateur possède 4 entrées analogiques.

Dès l'appui sur le bouton « Edit » des paramètres, la page des entrées analogiques « Analog Input » change. La barre de boutons de gestion de l'équipement passe en mode édition :

Index	Mode	Name	Tag	Scale	Offset	Unit	Action
1	Analog 4-20mA	analog1		1	0		None
2	Analog 4-20mA	analog2		1	0		None
3	Analog 4-20mA	analog3		1	0		None
4	Analog 4-20mA	analog4		1	0		None

Il devient alors possible de modifier les différents champs des entrées analogiques, comme le mode, le nom, le tag, l'échelle, l'offset, l'unité et l'action.

Un appui sur le bouton « Save » permet de valider la nouvelle saisie. Un appui sur le bouton « Cancel » ignore toutes les modifications qui ont été faites dans le formulaire de saisie.

Sortie relais (Output) :

Le concentrateur possède 1 sortie relais.

Dès l'appui sur le bouton « *Edit* » des paramètres, la page de la sortie relais « Output » change. La barre de boutons de gestion de l'équipement passe en mode édition :

Index	Mode	Name	Tag	Action
1	Dry output	output	Tag	None

Cancel Save

Il devient alors possible de modifier les différents champs de la sortie relais, comme le nom, le tag et l'action.

Un appui sur le bouton « Save » permet de valider la nouvelle saisie. Un appui sur le bouton « Cancel » ignore toutes les modifications qui ont été faites dans le formulaire de saisie.

3.2.3.2.5 Dupliquer un équipement

Pour dupliquer un équipement, sélectionner tout d'abord la catégorie de l'équipement afin de faire apparaître l'équipement à dupliquer :

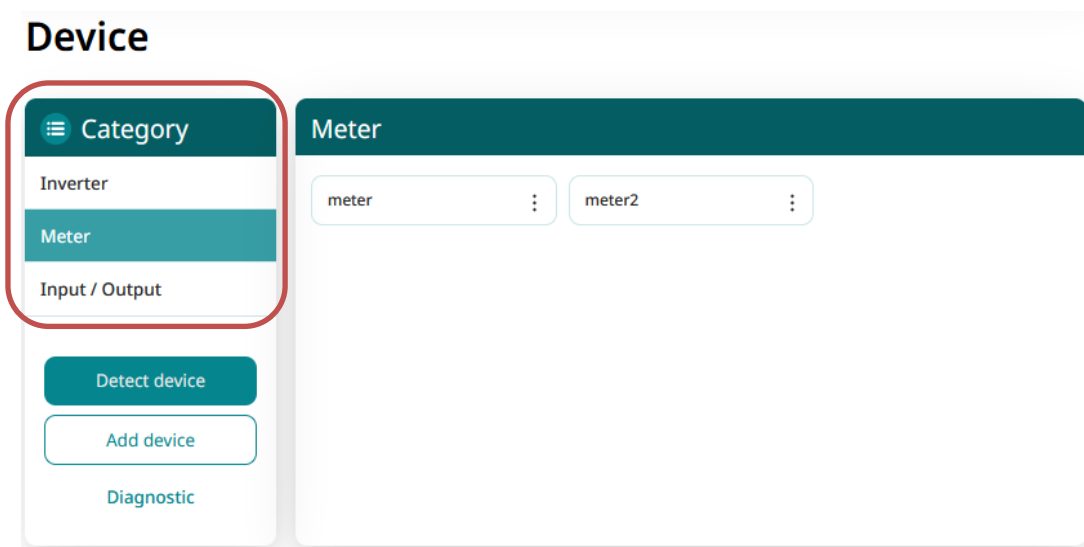

Vous avez 2 possibilités pour dupliquer l'équipement.

Dupliquer à partir du sous-menu de l'équipement :

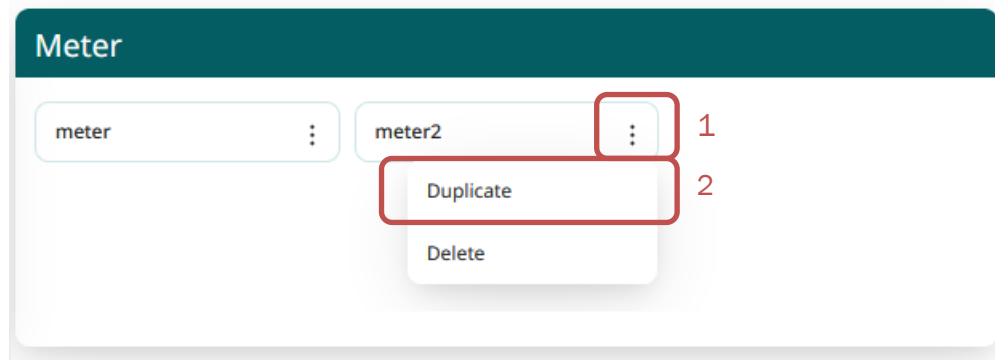

Cliquer sur l'icône sous-menu de l'équipement à dupliquer puis sélectionner « *Duplicate* ».

À l'appui sur le bouton, l'équipement est dupliqué. Le nouvel équipement porte le même nom que l'équipement original avec en plus « (copy) ».

Le nouvel équipement utilise le même fichier de définition que l'équipement d'origine. Il est ensuite possible de renommer, changer le fichier de définition en éditant l'équipement (*voir chapitre 3.2.3.2.2.3 : « Éditer un équipement »*).

Dupliquer à partir des paramètres de l'équipement :

Cliquer sur l'équipement à dupliquer.

Device

The screenshot displays the 'Device' management interface. On the left, a sidebar lists categories: 'Inverter', 'Meter', and 'Input / Output'. The 'Meter' category is selected. Below the sidebar are buttons for 'Detect device', 'Add device', and 'Diagnostic'. The main area shows a list of devices under the 'Meter' category. The device 'meter2' is highlighted with a red box and a red '1' next to it. Below this, the 'Device Parameter' form is shown for 'Meter2'. The form includes fields for Name, Tag, Category, Interface, Slave address, Acquisition period (s), Timeout (ms), and Definition file. At the bottom right of the form, there are three icons: a duplicate icon (circled in red with a '2'), a delete icon, and an 'Edit' button.

Cliquer ensuite sur l'icône de duplication sous la description de l'équipement et l'équipement sera dupliqué. Le nouvel équipement porte le même nom que l'équipement original avec en plus « (copy) ».

Le nouvel équipement utilise le même fichier de définition que l'équipement d'origine. Il est ensuite possible de renommer, changer le fichier de définition en éditant l'équipement (*voir chapitre 3.2.3.2.2.3 : « Éditer un équipement »*).



L'équipement WebdynSunPM qui regroupe l'ensemble des entrées/sorties de la WebdynSunPM ne peut pas être dupliqué.

3.2.3.2.2.6 Données (Data)

Sous les paramètres de chaque équipement, la partie « Data » permet de voir l'ensemble des variables et paramètres relevés par le concentrateur. Pour chaque donnée est présent : le nom, la valeur, le tag et la dernière fois que la valeur a été relevée. Cette partie comprend deux boutons l'un pour rafraîchir les données et l'autre un filtre pour faciliter la recherche de donnée.

Name	Value	Tag	Last read
Alarm-State	0.00		never
Fac	0.00 Hz	GridFrequency	never
Global-State	0.00		never
Iac	0.00 A		never
Idc1	0.00 A		never
Idc2	0.00 A		never
Inverter-State	0.00		never
MPPT1-State	0.00		never
MPPT2-State	0.00		never

Il est possible de rechercher une donnée par son nom et/ou son tag en cliquant sur l'icône Filtre. L'appui à nouveau sur l'icône Filtre permet de désactiver le filtrage.

The image shows a filter interface with two input fields: "Filter by name" and "Filter by tag". The interface includes a refresh icon, a filter icon, and two buttons: "Variables" and "All Values".

Il est aussi possible de filtrer les données avec le bouton de droite « Variables » ou « All Values ».

- Quand « Variables » est sélectionné alors on affiche uniquement les variables, c'est-à-dire les données définies en paramètre (« Parameter ») ou désactivées (« None ») ne sont pas affichées.
- Quand « All Values » est sélectionné alors on affiche toutes les données, c'est-à-dire toutes les variables, tous les paramètres (« Parameter ») et même les données désactivées (« None ») sont affichés.

3.2.3.2.3 Outils de diagnostics des équipements

Des outils de diagnostics sont mis à disposition pour analyser les trames envoyées aux équipements ainsi que les trames reçues. Ces outils permettent de comprendre ce qui se passe en cas de problèmes de configuration.

3.2.3.2.3.1 Activation des logs de communication

Device

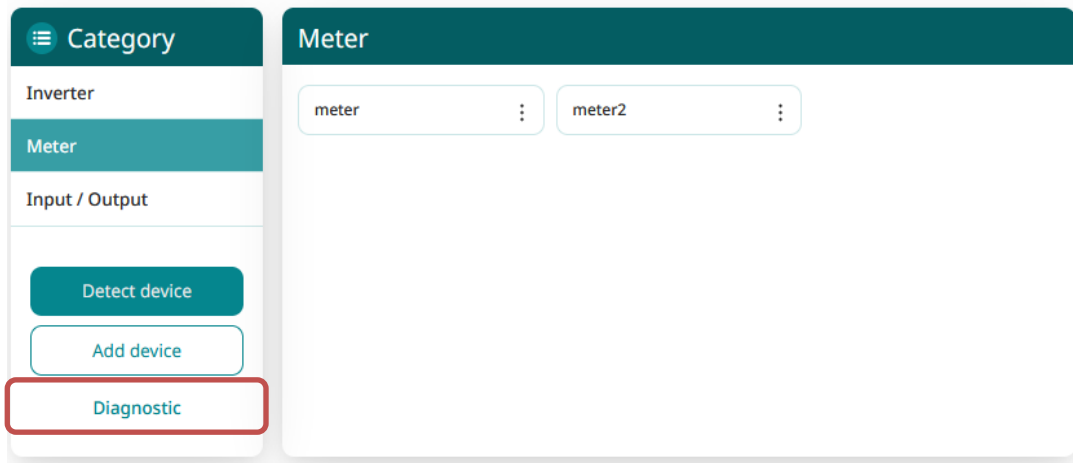

L'accès aux pages des outils de diagnostics des communications des équipements se fait en cliquant sur le bouton « *Diagnostic* » dans la page des équipements.

La page suivante apparaît alors :

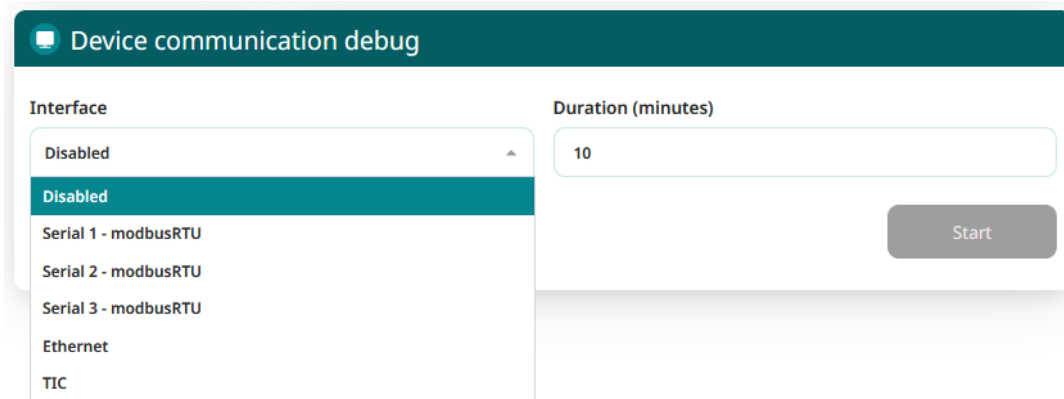

Le premier paramètre est dédié aux logs des communications avec les équipements, par les ports série, l'Ethernet ou le TIC.

Lorsque les traces de communication sont sélectionnées pour une interface donnée, toutes les communications sur cette interface seront journalisées et envoyées sur le serveur sous forme de log horodaté à la milliseconde près.

Étant donnée la quantité d'informations transmises et reçues, ces logs ne sont activés que pour une période définie, à configurer dans le champ « Duration ». Cette période est exprimée en minutes.

Une fois le délai expiré, l'activation du log rebascule sur « Disabled » automatiquement.

3.2.3.2.3.2 Exploitation des logs

Lorsque des logs de communication sont disponibles sur le concentrateur, ils seront déposés lors de la prochaine connexion au serveur, dans le répertoire configuré pour les logs.

Logs des interfaces série et Ethernet :

Le nom des fichiers de journalisation des communications avec les équipements est construit selon le même principe que les autres fichiers de logs de la passerelle, à savoir : « uid »_« interface »_« date ».log.gz.

L'interface correspond à celle qui a été choisie pour les logs, à savoir :

- *Serial1*
- *Serial2*
- *Serial3*
- *Ethernet*

Les logs contiennent les informations suivantes :

```
datetime_1;data
datetime_2;data
...
datetime_Y;data
```

« datetime » est au format *DD/MM/YYYY hh:mm:ss.mmm*, avec DD le jour dans le mois, MM le numéro du mois, YYYY l'année, hh l'heure de la communication, mm la minute, ss les secondes, et mmm les millisecondes.

Le champ « data » contient les données transmises ainsi que le sens. Pour les communications sortantes, le sens est « => ». Pour les communications entrantes, le sens est « <= ».

Si l'interface de communication est de type « serial », les données en hexadécimal sont ensuite fournies.

Si l'interface de communication est de type « ethernet », l'adresse IP de l'équipement à surveiller est loguée, puis les données sont fournies au format hexadécimal, comme pour le protocole série.

Il est à noter que dans le cas de modbus, la trame modbus TCP complète est fournie si la liaison est de type Ethernet. Sinon c'est la trame modbus RTU.

Dans le cas d'erreurs modbus, la trame peut être préfixée des messages suivants :

- « **** CRC **** » : une erreur CRC a été détectée sur la trame entrante. La trame est donc invalide. C'est une erreur de communication matérielle. Trop d'erreurs de CRC sont signe d'un problème dans l'installation. La trame est ignorée.
- « **** BAD SLAVE **** » : Un esclave ayant un numéro incorrect a répondu à la requête. Ceci peut provenir d'une erreur de configuration d'un équipement qui peut perturber le bon fonctionnement de l'installation. La trame est ignorée.
- « **** EXCEPTION **** » : L'esclave a répondu une exception à la requête. Ceci signifie que la requête qui a été envoyée est incorrecte pour l'équipement en question.
- « **** INVALID ID **** » : Un esclave a répondu à une requête ModbusTCP avec un identifiant incorrect. La trame a été ignorée.
- « **** INVALID FCT **** » : La réponse contient un code fonction incorrect. La trame est ignorée.

Logs des entrées/sorties :

Le nom des fichiers de journalisation des entrées/sorties est construit selon le même principe que les autres fichiers de logs de la passerelle, à savoir : « uid »_IO_« date ».log.gz.

Les logs contiennent les informations suivantes :

```
datetime_1;data
datetime_2;data
...
datetime_Y;data
```

« datetime » est au format *DD/MM/YYYY hh:mm:ss.mmm*, avec DD le jour dans le mois, MM le numéro du mois, YYYY l'année, hh l'heure de la communication, mm la minute, ss les secondes, et mmm les millisecondes.

Le champ « data » contient les données des entrées sorties.

En premier lieu apparaît le type d'information :

- « In » : indique que c'est une entrée
- « Out » : indique que c'est une sortie

Puis, le nom de l'entrée/sortie impactée, tel que défini dans la configuration

Puis, le nouvel état de l'entrée/sortie :

- 0 : l'entrée/sortie est fermée
- 1 : l'entrée/sortie est ouverte
- Toute autre valeur contient la valeur d'une entrée analogique

3.2.3.3 Serveur (Server)

La partie « server » permet de configurer les 2 serveurs disponibles sur le concentrateur et de planifier des horaires de synchronisation. Cette synchronisation peut également se faire localement sur une carte SD.

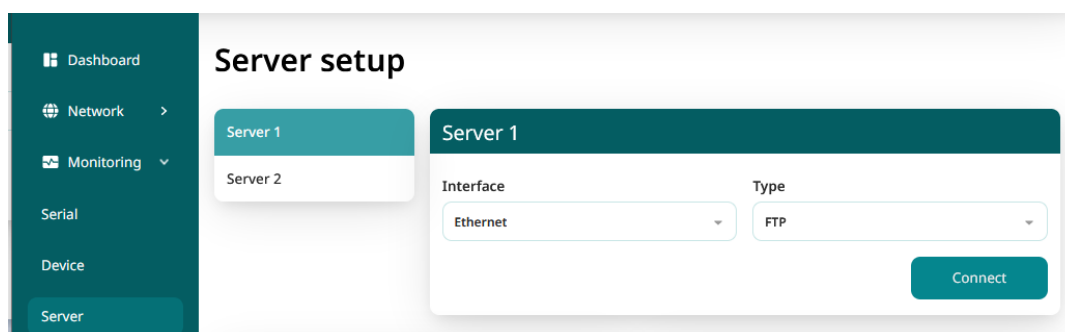

Le concentrateur supporte 7 types de serveurs différents qui sont :

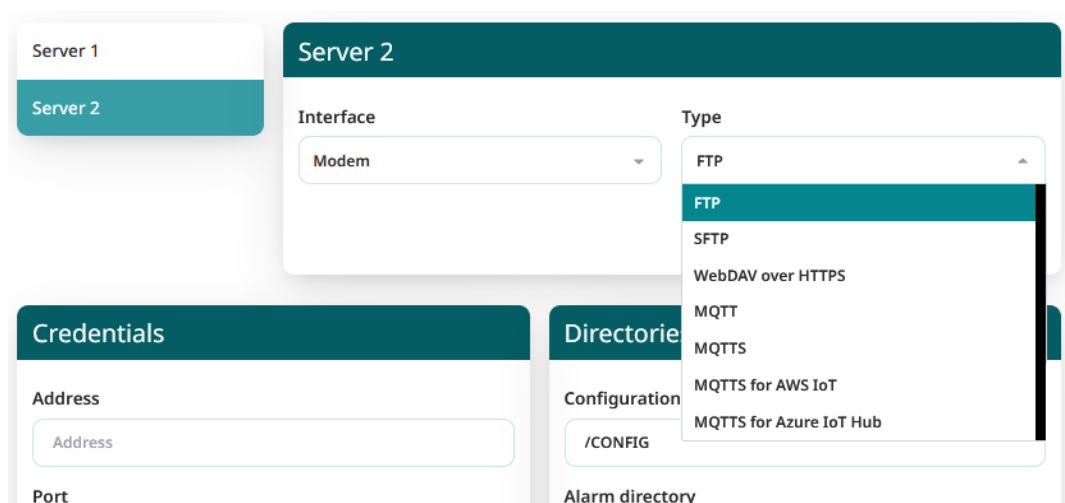

Le concentrateur peut également stocker les données localement sur une carte SD. Pour cela il faut sélectionner l'interface « SD card » :

Server setup

Server 1
Server 2

Server 1

Interface: Ethernet
Type: FTP

Credentials: SD card

Le choix du type de serveur ou de l'interface SD Card modifie les paramètres à renseigner. Les paramètres des serveurs restent identiques.



Le serveur 2 n'est utilisé que pour sauvegarder les configurations. Seul le serveur 1 gère la synchronisation des fichiers de configuration. Le MQTT/MQTTS/MQTTS AWS IOT/MQTTS Azure IoT Hub est uniquement disponible sur le serveur 2 (backup).

Pour vérifier que la configuration du serveur est correcte, il est conseillé de cliquer sur le bouton « *Connect* ». Une fenêtre avec le journal de connexion s'affiche, permettant de voir l'ensemble des fichiers échangés entre le concentrateur et le serveur distant. La dernière ligne permet de savoir rapidement si la connexion s'est bien passée ou si un échec a eu lieu.

L'arrêt de la connexion en cours par l'appui sur le bouton « *Cancel connect* » n'est pas immédiat. En effet, si une action est en cours, elle devra d'abord se terminer. Une action correspond à chaque ligne décrite dans le journal de connexion.

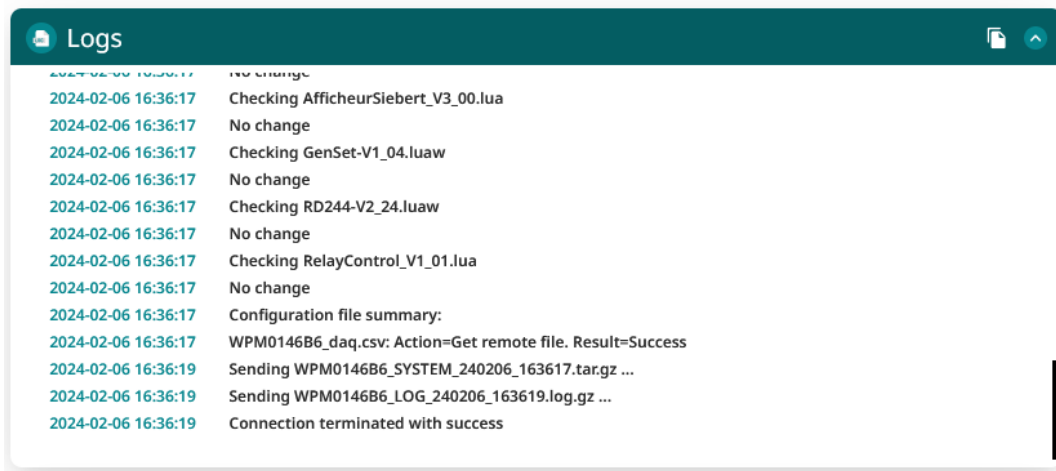

En cas d'erreur, vérifier l'ensemble des paramètres du serveur.



Veillez vous rapprocher de l'administrateur du serveur auquel vous voulez vous connecter afin d'obtenir les paramètres à renseigner sur le concentrateur et si besoin les certificats et la clé pour le chiffage et l'authentification.

3.2.3.3.1 Carte SD (SD Card)

Lorsque l'interface « SD card » est sélectionnée, l'affichage fait disparaître les champs inutiles et un cadre apparaît avec les informations actuelles concernant la carte SD :

The screenshot displays the 'Server setup' configuration page. On the left, a sidebar shows 'Server 1' selected. The main area is titled 'Server 1' and has an 'Interface' dropdown menu set to 'SD card'. Below this are two main panels: 'SD card status' and 'Directories'. The 'SD card status' panel shows: Status: Ok, Free space: 331481088, SD card size: 332398592, Free space %: 99. Below these is a refresh button. The 'Directories' panel lists various directories with their paths: Configuration directory (/PM0146B6/CONFIG), Alarm directory (/PM0146B6/ALARM), Log directory (/PM0146B6/LOG), Binary directory (/PM0146B6/BIN), Certification directory (/PM0146B6/CERT), Data directory (/PM0146B6/DATA), Command directory (/PM0146B6/CMD), Definition directory (/PM0146B6/DEF), and Script directory (/PM0146B6/SCRIPT). At the bottom, there are 'Connect', 'Cancel', and 'Save' buttons.

Field	Value
Status	Ok
Free space	331481088
SD card size	332398592
Free space %	99

Directory	Path
Configuration directory	/PM0146B6/CONFIG
Alarm directory	/PM0146B6/ALARM
Log directory	/PM0146B6/LOG
Binary directory	/PM0146B6/BIN
Certification directory	/PM0146B6/CERT
Data directory	/PM0146B6/DATA
Command directory	/PM0146B6/CMD
Definition directory	/PM0146B6/DEF
Script directory	/PM0146B6/SCRIPT

Les paramètres sur le serveur 1 sont :

Interface Web	Paramètre dans le fichier de configuration <uid>_config.ini	Description
Interface	SERVER_Interface	Choix de l'interface réseau à utiliser par le serveur : <ul style="list-style-type: none"> • sdcard



La carte SD est exclusivement réservée à l'usage du serveur 1.

Si les répertoires n'existent pas sur la carte SD, ils seront créés automatique par le concentrateur.

Le cadre d'informations sur la carte SD contient les informations suivantes :

- **Status:** Statut de la carte SD, les états possibles sont :
 - *Unknown* : l'état n'est pas connu car aucun accès à celle-ci n'a été fait jusqu'à présent
 - *Ok* : la dernière tentative d'écriture sur la carte SD s'est bien déroulée
 - *Failed to mount SD Card* : la carte SD n'a pas été détecté. Vérifier que la carte est correctement insérée et qu'elle est bien formatée (FAT32 ou exFAT)
 - *SD Card read error* : la carte SD a été détectée mais il y a eu des erreurs de lecture des informations qu'elle contient. Vérifier que la carte est correctement formatée (FAT32 ou exFAT)
- **Free space** : taille mémoire disponible sur la carte SD (en octet)
- **SD card size** : capacité de la carte SD (en octet)
- **Free space (%)** : pourcentage d'occupation de la carte SD. Permet de surveiller facilement et rapidement le remplissage de la carte SD.

À chaque connexion, le concentrateur va déposer les données et récupérer les informations de la carte SD. L'encart « SD card status » permet de suivre l'occupation de l'espace par les informations stockées sur la carte :

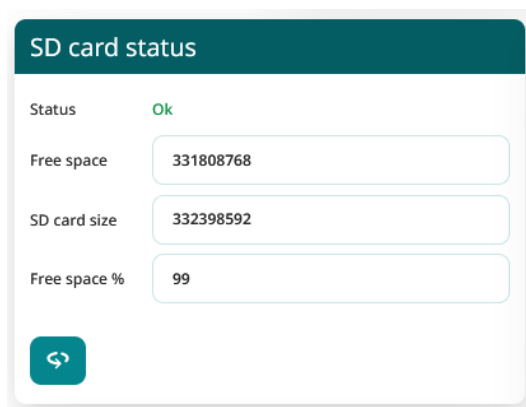

Il est bien sûr possible de forcer un dépôt sur la carte SD en cliquant sur le bouton « Connect » présent sur la page.



Il est possible de charger une configuration nouvelle au concentrateur en déposant les fichiers de configuration directement sur la carte SD avant de l'insérer dans le concentrateur.

3.2.3.3.2 FTP/SFTP

Les serveurs FTP (non sécurisé) et SFTP ont les mêmes paramètres.

Server setup

Server 1

Server 2

Server 1

Interface: Ethernet

Type: SFTP

Credentials

Address: sftp.webdyn.com

Port: 22

Login: webdyn

Password:

Directories

Configuration directory: /PM0146B6/CONFIG

Alarm directory: /PM0146B6/ALARM

Log directory: /PM0146B6/LOG

Binary directory: /PM0146B6/BIN

Certification directory: /PM0146B6/CERT

Data directory: /PM0146B6/DATA

Command directory: /PM0146B6/CMD

Definition directory: /PM0146B6/DEF

Script directory: /PM0146B6/SCRIPT

Additional settings

- 2 steps for put file disabled
- Enable data file header option
- European data format
- Synchronise certificates
- Enable advanced data option
- Dump gateway logs
- Enable web services

Web services URL: Web services URL

Connect

Cancel

Save

Les paramètres sur les 2 serveurs sont :

Server 1 ou Server 2 :

Interface Web	Paramètre dans le fichier de configuration <uid>_config.ini	Description
---------------	---	-------------

Interface	SERVER_Interface SERVER2_Interface	Choix de l'interface réseau à utiliser par le serveur : <ul style="list-style-type: none"> • Ethernet (voir chapitre 3.2.2.1 : « Ethernet (Local) ») • Modem (voir le chapitre 3.2.2.2 : « Modem (Mobile) »)
Type	SERVER_Type SERVER2_Type	Choix du protocole du serveur : <ul style="list-style-type: none"> • FTP : serveur FTP (non sécurisé) • SFTP : serveur SFTP

Credentials :

Interface Web	Paramètre dans le fichier de configuration <uid>_config.ini	Description
Address	SERVER_Address SERVER2_Address	Adresse IP ou nom du serveur
Port	FTP_Port FTP2_Port	Port du serveur FTP/SFTP
Login	FTP_Login FTP2_Login	Nom d'utilisateur utilisé par le concentrateur pour la connexion au serveur FTP/SFTP distant
Password	FTP_Password FTP2_Password	Mot de passe utilisé par le concentrateur pour la connexion au serveur FTP/SFTP distant

Directories :

Interface Web	Paramètre dans le fichier de configuration <uid>_config.ini	Description
Configuration directory	FTP_DirConfig FTP2_DirConfig	Répertoire des fichiers de configuration sur le serveur FTP/SFTP

Alarm directory	FTP_DirAlarm FTP2_DirAlarm	Répertoire des fichiers d'alarmes sur le serveur FTP/SFTP
Log directory	FTP_DirLog FTP2_DirLog	Répertoire des fichiers de logs sur le serveur FTP/SFTP
Binary directory	FTP_DirBin FTP2_DirBin	Répertoire des fichiers de mise à jour sur le serveur FTP/SFTP
Certificate directory	FTP_DirCert FTP2_DirCert	Répertoire des fichiers certificats sur le serveur FTP/SFTP
Data directory	FTP_DirData FTP2_DirData	Répertoire des fichiers de données sur le serveur FTP/SFTP
Command directory	FTP_DirCmd FTP2_DirCmd	Répertoire des fichiers de commande sur le serveur FTP/SFTP
Definition directory	FTP_DirDef FTP2_DirDef	Répertoire des fichiers de définitions sur le serveur FTP/SFTP
Script directory	FTP_DirScript FTP2_DirScript	Répertoire des fichiers scripts sur le serveur FTP/SFTP

Additional settings :

Interface Web	Paramètre dans le fichier de configuration <uid>_config.ini	Description
2 steps for put file disabled	FTP_TwoStepsSendingDisabled FTP2_TwoStepsSendingDisabled	<p>Choix du transfert des fichiers en 2 étapes en passant par un fichier temporaire tant que le fichier n'est pas complet sur le serveur distant :</p> <ul style="list-style-type: none"> • Coché : désactivé • Décoché : activé

Enable data file header option	FTP_HeaderOption FTP2_HeaderOption	<p>Choix des en-têtes optionnels dans les fichiers de données déposés sur le serveur FTP/SFTP :</p> <ul style="list-style-type: none"> • Coché : Avec les en-têtes optionnels • Décoché : Sans les en-têtes optionnels
European date format	FTP_EuroDateFormat FTP2_EuroDateFormat	<p>Choix du type d'horodatage des données déposé sur le serveur FTP/SFTP :</p> <ul style="list-style-type: none"> • Coché: Format européen (JJ/MM/AA-HH:MM:SS) • Décoché: Format ISO (AA/MM/JJ-HH:MM:SS)
Synchronise certificates	FTP_SynchroniseCertificates FTP2_SynchroniseCertificates	<p>Choix de synchronisation des certificats :</p> <ul style="list-style-type: none"> • Coché : Active la synchronisation des certificats • Décoché : Aucune synchronisation des certificats
Enable advanced data option	FTP_EnableAdvancedData FTP2_EnableAdvancedData	<p>Ajout du nombre de lectures complètes sur cette période d'acquisition dans les fichiers de données déposés sur le serveur FTP/SFTP :</p> <ul style="list-style-type: none"> • Coché : Ajout du nombre de lectures complètes • Décoché : Pas d'ajout du nombre de lectures complètes
Dump gateway logs	FTP_UploadLog FTP2_UploadLog	<p>Choix du dépôt des fichiers des logs systèmes sur le serveur FTP/SFTP :</p> <ul style="list-style-type: none"> • Coché : Dépôt des fichiers logs systèmes sur une planification. • Décoché : Aucun dépôt de fichiers de logs système sur une planification. <p>Les logs système sont systématiquement déposés sur une action manuelle.</p>
Enable Web Services	FTP_WebServicesEnable FTP2_WebServicesEnable	<p>Activation des services web associés aux actions FTP :</p> <ul style="list-style-type: none"> • Coché : les services web sont activés • Décoché : les services web ne sont pas activés

Web Services URL

FTP_WebServicesUrl

FTP2_WebServicesUrl

URL à appeler lorsque des actions FTP ont été effectuées et que les services web sont activés.



L'arborescence des répertoires sur le serveur FTP/SFTP distant est à créer avant toute connexion. (voir chapitre 4.1 : « Le serveur FTP/SFTP/WebDAV »)

3.2.3.3.3 WebDAV over HTTPS

Le serveur WebDAV over HTTPS est un serveur sécurisé avec une identification avec un identifiant et un mot de passe.

Server setup

Server 1

Server 2

Server 1

Interface: Ethernet

Type: WebDAV over HTTPS

Credentials

Address: webdav.webdyn.com

Port: 443

Login: webdyn

Password: password

Directories

Configuration directory: /PM0146B6/CONFIG

Alarm directory: /PM0146B6/ALARM

Log directory: /PM0146B6/LOG

Binary directory: /PM0146B6/BIN

Certification directory: /PM0146B6/CERT

Data directory: /PM0146B6/DATA

Command directory: /PM0146B6/CMD

Definition directory: /PM0146B6/DEF

Script directory: /PM0146B6/SCRIPT

Additional settings

- Enable data file header option
- European data format
- Synchronise certificates
- Enable advanced data option
- Dump gateway logs
- Enable web services

Web services URL: Web services URL

Connect Cancel Save

Les paramètres sur les 2 serveurs sont :

Server 1 ou Server 2 :

Interface Web	Paramètre dans le fichier de configuration <uid>_config.ini	Description
---------------	---	-------------

Interface	SERVER_Interface SERVER2_Interface	Choix de l'interface réseau à utiliser par le serveur : <ul style="list-style-type: none"> • Ethernet (voir chapitre 3.2.2.1 : « Ethernet (Local) ») • Modem (voir le chapitre 3.2.2.2 : « Modem (Mobile) »)
Type	SERVER_Type SERVER2_Type	Choix du protocole du serveur : <ul style="list-style-type: none"> • WebDAV over HTTPS

Credentials :

Interface Web	Paramètre dans le fichier de configuration <uid>_config.ini	Description
Address	SERVER_Address SERVER2_Address	Adresse IP ou nom du serveur
Port	HTTP_Port HTTP2_Port	Port du serveur WebDAV
Login	HTTP_Login HTTP2_Login	Nom d'utilisateur utilisé par le concentrateur pour la connexion au serveur WebDAV distant
Password	HTTP_Password HTTP2_Password	Mot de passe utilisé par le concentrateur pour la connexion au serveur WebDAV distant

Directories :

Interface Web	Paramètre dans le fichier de configuration <uid>_config.ini	Description
Configuration directory	HTTP_DirConfig HTTP2_DirConfig	Répertoire des fichiers de configuration sur le serveur WebDAV

Alarm directory	HTTP_DirAlarm HTTP2_DirAlarm	Répertoire des fichiers d'alarmes sur le serveur WebDAV
Log directory	HTTP_DirLog HTTP2_DirLog	Répertoire des fichiers de logs sur le serveur WebDAV
Binary directory	HTTP_DirBin HTTP2_DirBin	Répertoire des fichiers de mise à jour sur le serveur WebDAV
Certificate directory	HTTP_DirCert HTTP2_DirCert	Répertoire des fichiers certificats sur le serveur WebDAV
Data directory	HTTP_DirData HTTP2_DirData	Répertoire des fichiers de données sur le serveur WebDAV
Command directory	HTTP_DirCmd HTTP2_DirCmd	Répertoire des fichiers de commande sur le serveur WebDAV
Definition directory	HTTP_DirDef HTTP2_DirDef	Répertoire des fichiers de définitions sur le serveur WebDAV
Script directory	HTTP_DirScript HTTP2_DirScript	Répertoire des fichiers script sur le serveur WebDAV

Additional settings :

Interface Web	Paramètre dans le fichier de configuration <uid>_config.ini	Description
2 steps for put file disabled	HTTP_TwoStepsSendingDisabled HTTP2_TwoStepsSendingDisabled	<p>Choix du transfert des fichiers en 2 étapes en passant par un fichier temporaire tant que le fichier n'est pas complet sur le serveur distant :</p> <ul style="list-style-type: none"> • Coché : désactivé • Décoché : activé

Enable data file header option	HTTP_HeaderOption HTTP2_HeaderOption	<p>Choix des en-têtes optionnels dans les fichiers de données déposés sur le serveur WebDAV :</p> <ul style="list-style-type: none"> • Coché : Avec les en-têtes optionnels • Décoché : Sans les en-têtes optionnels
European date format	HTTP_EuroDateFormat HTTP2_EuroDateFormat	<p>Choix du type d'horodatage des données déposé sur le serveur WebDAV :</p> <ul style="list-style-type: none"> • Coché: Format européen (JJ/MM/AA-HH:MM:SS) • Décoché: Format ISO (AA/MM/JJ-HH:MM:SS)
Synchronise certificates	HTTP_SynchroniseCertificates HTTP2_SynchroniseCertificates	<p>Choix de synchronisation des certificats :</p> <ul style="list-style-type: none"> • Coché : Active la synchronisation des certificats • Décoché : Aucune synchronisation des certificats
Enable advanced data option	HTTP_EnableAdvancedData HTTP2_EnableAdvancedData	<p>Ajout du nombre de lectures complètes sur cette période d'acquisition dans les fichiers de données déposés sur le serveur WebDAV :</p> <ul style="list-style-type: none"> • Coché : Ajout du nombre de lectures complètes • Décoché : Pas d'ajout du nombre de lectures complètes
Dump gateway logs	HTTP_UploadLog HTTP2_UploadLog	<p>Choix du dépôt des fichiers des logs systèmes sur le serveur WebDAV :</p> <ul style="list-style-type: none"> • Coché : Dépôt des fichiers logs systèmes sur une planification. • Décoché : Aucun dépôt de fichiers de logs système sur une planification. <p>Les logs système sont systématiquement déposés sur une action manuelle.</p>
Enable Web Services	HTTP_WebServicesEnable HTTP2_WebServicesEnable	<p>Activation des services web associés aux actions WebDAV :</p> <ul style="list-style-type: none"> • Coché : les services web sont activés

- **Décoché** : les services web ne sont pas activés

Web Services URL	HTTP_WebServicesUrl HTTP 2_WebServicesUrl	URL à appeler lorsque des actions WebDAV ont été effectuées et que les services web sont activés.
------------------	--	---



L'arborescence des répertoires sur le serveur distant WebDAV-HTTPS est à créer avant toute connexion. (voir chapitre 4.1 ; « Le serveur FTP/SFTP/WebDAV »)

3.2.3.3.4 MQTT

Le serveur MQTT est un serveur non sécurisé avec une identification avec un identifiant et un mot de passe.

Server setup

Server 1

Server 2

Server 2

Interface: Modem | Type: MQTT

Credentials

Address: mqtt.webdyn.com

Port: 1883

Login: webdyn

Password: password

Timeout (s): 30

MQTT Settings

Client ID: webdynid

Keepalive (s): 10

Data topic: data

Data QoS: 1

Command topic: cmd

Result topic: result

Alarm subfolder: alarm

Enable advanced data option

Connect | Cancel | Save

Les paramètres du serveur 2 sont :

Server 2 :

Interface Web	Paramètre dans le fichier de configuration <uid>_config.ini	Description
Interface	SERVER2_Interface	Choix de l'interface réseau à utiliser par le serveur : <ul style="list-style-type: none">• Ethernet (voir chapitre 3.2.2.1 : « Ethernet (Local) »)

- **Modem** (voir le chapitre 3.2.2.2 : « Modem (Mobile) »)

Type	SERVER2_Type	Choix du protocole du serveur : <ul style="list-style-type: none"> • MQTT : serveur MQTT
------	--------------	--

Credentials :

Interface Web	Paramètre dans le fichier de configuration <uid>_config.ini	Description
Address	SERVER2_Address	Adresse IP ou nom du serveur
Port	MQTT2_Port	Port du serveur MQTT (par défaut 1883)
Login	MQTT2_Login	Nom d'utilisateur utilisé par le concentrateur pour la connexion au serveur MQTT
Password	MQTT2_Password	Mot de passe utilisé par le concentrateur pour la connexion au serveur MQTT
Timeout (s)	MQTT2_Timeout	Délai d'attente maximum en seconde de la réponse du serveur MQTT. Si le serveur n'a pas répondu pendant le temps imparti, l'envoi est arrêté et ressauté lors de la prochaine planification. Fonctionnel uniquement en QoS 1 ou QoS 2.

MQTT Settings :

Interface Web	Paramètre dans le fichier de configuration <uid>_config.ini	Description
Client ID	MQTT2_ClientId	Identifiant personnalisable de l'équipement sur le serveur MQTT. Ce paramètre est à récupérer sur votre serveur MQTT.

Keepalive (s)	MQTT2_KeepAlive	<p>Si aucun échange effectué avec le serveur MQTT pendant le temps défini en seconde, le concentrateur envoie un ping au serveur MQTT afin de vérifier la connexion à celui-ci.</p> <p>Si la valeur est à «0», le KeepAlive est désactivé.</p> <p>Si le concentrateur est en mode de connexion permanente avec le serveur MQTT et qu'une déconnexion est détectée après un KeepAlive, le concentrateur se reconnectera automatiquement au serveur MQTT.</p>
Data topic	MQTT2_Topic	Nom du topic pour les données déposées par le concentrateur.
Data qos	MQTT2_QoS	<p>Numéro du service garanti pour l'envoi des messages (Quality Of Service).</p> <p>Les valeurs possibles sont :</p> <ul style="list-style-type: none"> • 0 : Le message ne sera envoyé qu'une fois, c'est-à-dire avec aucune garantie de réception. • 1 : Le message sera envoyé au moins une fois, c'est-à-dire que le concentrateur transmettra plusieurs fois s'il le faut jusqu'à ce que le broker lui confirme qu'il a été transmis. • 2 : Le message sera obligatoirement sauvegardé par le concentrateur et le transmettra toujours tant que le broker ne confirme pas son envoi. (évite duplication des messages)
Command topic	MQTT2_ControlTopic	<p>Nom du topic pour les commandes à récupérer par le concentrateur.</p> <p>Le paramètre MQTT2_ResultTopic doit être renseigné pour l'utilisation des commandes.</p> <p>Si un nom de topic est renseigné, le concentrateur reste en mode de connexion permanente avec le serveur MQTT.</p>

Result topic	MQTT2_ResultTopic	<p>Nom du topic pour les résultats des commandes passées au concentrateur.</p> <p>Le paramètre MQTT2_ControlTopic doit être renseigné pour l'utilisation des commandes.</p> <p>Si un nom de topic est renseigné, le concentrateur reste en mode de connexion permanente avec le serveur MQTT.</p>
Alarm topic	MQTT2_AlarmTopic	<p>Nom du topic alarme que l'on souhaite publier. Si le champ est vide, aucune alarme ne sera publiée vers le broker.</p> <p>Si un nom de topic est renseigné, le concentrateur reste en mode de connexion permanente avec le serveur MQTT.</p>
Enable advanced data option	MQTT2_EnableAdvancedData	<p>Publication du nombre de lectures complètes sur cette période d'acquisition dans le topic de données.</p> <p>Les valeurs possibles sont :</p> <ul style="list-style-type: none"> • 0 : Désactivé • 1 : Activé



Le MQTT est uniquement disponible sur le serveur 2 (backup).
Si le topic commande est renseigné alors la connexion au serveur MQTT sera permanente afin de pouvoir recevoir les commandes envoyées.

3.2.3.3.5 MQTTS

Le serveur MQTTS est un serveur sécurisé avec une identification avec un identifiant et un mot de passe. Il est nécessaire d'importer des certificats et une clé privée afin de sécuriser la connexion entre le concentrateur et le serveur MQTTS.

Server setup

Server 1

Server 2

Server 2

Interface: Modem Type: MQTTS

Credentials

Address: mqtt.webdyn.com

Port: 8883

Login: webdyn

Password: password

Timeout (s): 30

TLS Version: TLS v1.2

Insecure

MQTT Settings

Client ID: webdynid

Keepalive (s): 10

Data topic: data

Data QoS: 1

Command topic: cmd

Result topic: result

Alarm subfolder: alarm

Enable advanced data option

Certificates

SunPM private key: PM_private.key Delete

CA certificate: PM_ca.pem Delete

SunPM certificate: PM_cert.pem Delete

Connect Cancel Save

Les paramètres du serveur 2 sont :

Server 2 :

Interface Web	Paramètre dans le fichier de configuration <uid>_config.ini	Description
Interface	SERVER2_Interface	Choix de l'interface réseau à utiliser par le serveur : <ul style="list-style-type: none"> • Ethernet (voir chapitre 3.2.2.1 : « Ethernet (Local) ») • Modem (voir le chapitre 3.2.2.2 : « Modem (Mobile) »)
Type	SERVER2_Type	Choix du protocole du serveur : <ul style="list-style-type: none"> • MQTTS : serveur MQTT sécurisé

Credentials :

Interface Web	Paramètre dans le fichier de configuration <uid>_config.ini	Description
Address	SERVER2_Address	Adresse IP ou nom du serveur
Port	MQTT2_Port	Port du serveur MQTTS (par défaut 8883)
Login	MQTT2_Login	Nom d'utilisateur utilisé par le concentrateur pour la connexion au serveur MQTTS
Password	MQTT2_Password	Mot de passe utilisé par le concentrateur pour la connexion au serveur MQTTS
Timeout (s)	MQTT2_Timeout	Délai d'attente maximum en seconde de la réponse du serveur MQTTS. Si le serveur n'a pas répondu pendant le temps imparti, l'envoi est arrêté et ressuyé lors de la prochaine planification. Fonctionnel uniquement en QoS 1 ou QoS 2.
TLS version	MQTT2_TlsVersion	Version TLS pris en charge par le serveur MQTTS. Les valeurs possibles sont :

- TLS v1.1
- TLS v1.2

Insecure

MQTT2_Insecure

Désactiver de la vérification du nom d'hôte spécifié dans les certificats.

Les valeurs possibles sont :

- **Décoché** : Vérification activée
- **Coché** : Vérification désactivée.

MQTT Settings :

Interface Web	Paramètre dans le fichier de configuration <uid>_config.ini	Description
Client ID	MQTT2_ClientId	<p>Identifiant personnalisable de l'équipement sur le serveur MQTTS.</p> <p>Ce paramètre est à récupérer sur votre serveur MQTTS.</p>
Keepalive (s)	MQTT2_KeepAlive	<p>Si aucun échange effectué avec le serveur MQTTS pendant le temps défini en seconde, le concentrateur envoie un ping au serveur MQTTS afin de vérifier la connexion à celui-ci.</p> <p>Si la valeur est à «0», le KeepAlive est désactivé.</p> <p>Si le concentrateur est en mode de connexion permanente avec le serveur MQTTS et qu'une déconnexion est détectée après un KeepAlive, le concentrateur se reconnectera automatiquement au serveur MQTTS.</p>
Data topic	MQTT2_Topic	Nom du topic pour les données déposées par le concentrateur.
Data qos	MQTT2_QoS	<p>Numéro du service garanti pour l'envoi des messages (Quality Of Service).</p> <p>Les valeurs possibles sont :</p>

- **0** : Le message ne sera envoyé qu'une fois, c'est-à-dire avec aucune garantie de réception.
- **1** : Le message sera envoyé au moins une fois, c'est-à-dire que le concentrateur transmettra plusieurs fois s'il le faut jusqu'à ce que le broker lui confirme qu'il a été transmis.
- **2** : Le message sera obligatoirement sauvegardé par le concentrateur et le transmettra toujours tant que le broker ne confirme pas son envoi. (évite duplication des messages)

Command topic MQTT2_ControlTopic

Nom du topic pour les commandes à récupérer par le concentrateur.

Le paramètre MQTT2_ResultTopic doit être renseigné pour l'utilisation des commandes.

Si un nom de topic est renseigné, le concentrateur reste en mode de connexion permanente avec le serveur MQTTS.

Result topic MQTT2_ResultTopic

Nom du topic pour les résultats des commandes passées au concentrateur.

Le paramètre MQTT2_ControlTopic doit être renseigné pour l'utilisation des commandes.

Si un nom de topic est renseigné, le concentrateur reste en mode de connexion permanente avec le serveur MQTTS.

Alarm topic MQTT2_AlarmTopic

Nom du topic alarme que l'on souhaite publier. Si le champ est vide, aucune alarme ne sera publiée vers le broker.

Si un nom de topic est renseigné, le concentrateur reste en mode de connexion permanente avec le serveur MQTTS.

Enable advanced data option MQTT2_EnableAdvancedData

Publication du nombre de lectures complètes sur cette période d'acquisition dans le topic de données.

Les valeurs possibles sont :

- **0** : Désactivé

- 1 : Activé

Certificats :

Interface Web	Paramètre dans le fichier de configuration <uid>_config.ini	Description
SunPM Private Key	MQTT2_KeyFile	Nom du fichier comprenant la clé privée spécifique au concentrateur utilisé pour la connexion. Le fichier est à récupérer sur votre serveur MQTTS et doit être importé sur le concentrateur par FTP ou par l'interface web.
CA certificate	MQTT2_CaCertFile	Nom du certificat qui permet d'authentifier le serveur MQTTS renseigné. Le certificat est à récupérer sur votre serveur MQTTS et doit être importé sur le concentrateur par FTP ou par l'interface web.
SunPM certificate	MQTT2_CertFile	Nom du certificat spécifique au concentrateur utilisé pour la connexion. Le certificat est à récupérer sur votre serveur MQTTS et doit être importé sur le concentrateur par FTP ou par l'interface web.



Le MQTTS est uniquement disponible sur le serveur 2 (backup).
Si le topic commande est renseigné alors la connexion au serveur MQTT sera permanente afin de pouvoir recevoir les commandes envoyées.

3.2.3.3.6 MQTTS AWS IoT

Le serveur MQTTS AWS IoT est un serveur sécurisé d'Amazon avec une identification par certificat. Il est nécessaire d'importer des certificats et une clé privée dans le concentrateur.

Server setup

Server 1

Server 2

Server 2

Interface: Modem | Type: MQTTS for AWS IoT

Credentials

Address: webdyn.iot.amazonaws.com

Port: 8883

Timeout (s): 30

MQTT Settings

Client ID: webdynid

Keepalive (s): 10

Data topic: data

Data QoS: 1

Command topic: cmd

Result topic: result

Alarm subfolder: alarm

Enable advanced data option

Certificates

SunPM private key: PM_private.key | Delete

Amazon CA certificate: aws_rootca1.pem | Delete

SunPM certificate: PM_cert.pem | Delete

Connect | Cancel | Save

Les paramètres du serveur 2 sont :

Server 2 :

Interface Web	Paramètre dans le fichier de configuration <uid>_config.ini	Description
---------------	---	-------------

Interface	SERVER2_Interface	Choix de l'interface réseau à utiliser par le serveur : <ul style="list-style-type: none"> • Ethernet (voir chapitre 3.2.2.1 : « Ethernet (Local) ») • Modem (voir le chapitre 3.2.2.2 : « Modem (Mobile) »)
Type	SERVER2_Type	Choix du protocole du serveur : <ul style="list-style-type: none"> • MQTTS for AWS IoT : serveur MQTTS sur « AWS IoT »

Credentials :

Interface Web	Paramètre dans le fichier de configuration <uid>_config.ini	Description
Address	SERVER2_Address	Adresse IP ou nom du serveur
Port	MQTT2_Port	Port du serveur MQTTS (par défaut 8883)
Timeout (s)	MQTT2_Timeout	Délai d'attente maximum en seconde de la réponse du serveur MQTTS. Si le serveur n'a pas répondu pendant le temps imparti, l'envoi est arrêté et ressuyé lors de la prochaine planification. Fonctionnel uniquement en QoS 1 ou QoS 2.

MQTT Settings :

Interface Web	Paramètre dans le fichier de configuration <uid>_config.ini	Description
Client ID	MQTT2_ClientId	Identifiant personnalisable de l'équipement sur le serveur MQTTS. Ce paramètre est à récupérer sur votre serveur MQTTS.
Keepalive (s)	MQTT2_KeepAlive	Si aucun échange effectué avec le serveur MQTTS pendant le temps défini en seconde,

le concentrateur envoie un ping au serveur MQTTS afin de vérifier la connexion à celui-ci.

Si la valeur est à «0», le KeepAlive est désactivé.

Si le concentrateur est en mode de connexion permanente avec le serveur MQTTS et qu'une déconnexion est détectée après un KeepAlive, le concentrateur se reconnectera automatiquement au serveur MQTTS.

Data topic	MQTT2_Topic	Nom du topic pour les données déposées par le concentrateur.
------------	-------------	--

Data qos	MQTT2_QoS	Numéro du service garanti pour l'envoi des messages (Quality Of Service).
----------	-----------	---

Les valeurs possibles sont :

- **0** : Le message ne sera envoyé qu'une fois, c'est-à-dire avec aucune garantie de réception.
- **1** : Le message sera envoyé au moins une fois, c'est-à-dire que le concentrateur transmettra plusieurs fois s'il le faut jusqu'à ce que le broker lui confirme qu'il a été transmis.
- **2** : Non géré par le serveur MQTTS AWS IoT

Command topic	MQTT2_ControlTopic	Nom du topic pour les commandes à récupérer par le concentrateur.
---------------	--------------------	---

Le paramètre MQTT2_ResultTopic doit être renseigné pour l'utilisation des commandes.

Si un nom de topic est renseigné, le concentrateur reste en mode de connexion permanente avec le serveur MQTTS.

Result topic	MQTT2_ResultTopic	Nom du topic pour les résultats des commandes passées au concentrateur.
--------------	-------------------	---

Le paramètre MQTT2_ControlTopic doit être renseigné pour l'utilisation des commandes.

		Si un nom de topic est renseigné, le concentrateur reste en mode de connexion permanente avec le serveur MQTTS.
Alarm topic	MQTT2_AlarmTopic	<p>Nom du topic alarme que l'on souhaite publier. Si le champ est vide, aucune alarme ne sera publiée vers le broker.</p> <p>Si un nom de topic est renseigné, le concentrateur reste en mode de connexion permanente avec le serveur MQTTS.</p>
Enable advanced data option	MQTT2_EnableAdvancedData	<p>Publication du nombre de lectures complètes sur cette période d'acquisition dans le topic de données.</p> <p>Les valeurs possibles sont :</p> <ul style="list-style-type: none"> • 0 : Désactivé • 1 : Activé

Certificates :

Interface Web	Paramètre dans le fichier de configuration <uid>_config.ini	Description
SunPM Private Key	MQTT2_KeyFile	Nom du fichier comprenant la clé privée spécifique au concentrateur utilisé pour la connexion. Le fichier est à récupérer sur votre serveur MQTTS et doit être importé sur le concentrateur par FTP ou par l'interface web.
Amazon root CA certificate	MQTT2_CaCertFile	Nom du certificat qui permet d'authentifier le serveur MQTTS renseigné. Le certificat est à récupérer sur votre serveur MQTTS et doit être importé sur le concentrateur par FTP ou par l'interface web.
SunPM certificate	MQTT2_CertFile	Nom du certificat spécifique au concentrateur utilisé pour la connexion. Le certificat est à récupérer sur votre serveur MQTTS et doit être importé sur le concentrateur par FTP ou par l'interface web.



Le MQTTS AWS IoT est uniquement disponible sur le serveur 2 (backup).
Si le topic commande est renseigné alors la connexion au serveur MQTT sera permanente afin de pouvoir recevoir les commandes envoyées.

3.2.3.3.7 MQTTS Azure IoT Hub

Le serveur MQTTS Azure IoT Hub est un serveur sécurisé de Microsoft avec une identification par certificat. Il est nécessaire d'importer un certificat et une clé privée dans le concentrateur.

Server setup

Server 1

Server 2

Server 2

Interface: Modem | Type: MQTTS for Azure IoT Hub

Credentials

Address: webdyn.azure-device.net

Port: 8883

Timeout (s): 30

MQTT Settings

Cloud iotHub: Webdyn

Cloud device: PM

Keepalive (s): 10

Data QoS: 1

Enable advanced data option

Enable invoke method

Publish alarms

Certificates

SunPM private key: PM_private.key | Delete

Azure root CA certificate: DigiCertGlobalRootCA.crt | Delete

SunPM certificate: PM_cert.pem | Delete

Connect | Cancel | Save

Les paramètres du serveur 2 sont :

Server 2 :

Interface Web	Paramètre dans le fichier de configuration <uid>_config.ini	Description
Interface	SERVER2_Interface	Choix de l'interface réseau à utiliser par le serveur : <ul style="list-style-type: none">• Ethernet (voir chapitre 3.2.2.1 : « Ethernet (Local) »)• Modem (voir le chapitre 3.2.2.2 : « Modem (Mobile) »)
Type	SERVER2_Type	Choix du protocole du serveur : <ul style="list-style-type: none">• MQTTS for Azure IoT Hub : serveur MQTTS sur « Azure IoT Hub »

Credentials :

Interface Web	Paramètre dans le fichier de configuration <uid>_config.ini	Description
Address	SERVER2_Address	Adresse IP ou nom du serveur
Port	MQTT2_Port	Port du serveur MQTTS (par défaut 8883)
Timeout (s)	MQTT2_Timeout	Délai d'attente maximum en seconde de la réponse du serveur MQTTS. Si le serveur n'a pas répondu pendant le temps imparti, l'envoi est arrêté et ressuyé lors de la prochaine planification. Fonctionnel uniquement en QoS 1 ou QoS 2.

MQTT Settings :

Interface Web	Paramètre dans le fichier de configuration <uid>_config.ini	Description
---------------	---	-------------

Cloud IoT Hub	MQTT2_CloudProjectId	<p>Identifiant unique personnalisable du projet défini sur le serveur MQTT.</p> <p>Ce paramètre est à récupérer sur votre serveur MQTT et correspond à « lot Hub » sur Azure IoT Hub.</p>
Cloud device	MQTT2_CloudDevice	<p>Identifiant unique personnalisable de l'équipement dans un registre défini sur le serveur MQTT.</p> <p>Ce paramètre est à récupérer sur votre serveur MQTT et correspond à « device_id » sur Azure IoT Hub.</p>
Keepalive (s)	MQTT2_KeepAlive	<p>Si aucun échange effectué avec le serveur MQTT pendant le temps défini en seconde, le concentrateur envoie un ping au serveur MQTT afin de vérifier la connexion à celui-ci.</p> <p>Si la valeur est à «0», le KeepAlive est désactivé.</p> <p>Si le concentrateur est en mode de connexion permanente avec le serveur MQTT et qu'une déconnexion est détectée après un KeepAlive, le concentrateur se reconnectera automatiquement au serveur MQTT.</p>
Data qos	MQTT2_QoS	<p>Numéro du service garanti pour l'envoi des messages (Quality Of Service).</p> <p>Les valeurs possibles sont :</p> <ul style="list-style-type: none"> • 0 : Le message ne sera envoyé qu'une fois, c'est-à-dire avec aucune garantie de réception. • 1 : Le message sera envoyé au moins une fois, c'est-à-dire que le concentrateur transmettra plusieurs fois s'il le faut jusqu'à ce que le broker lui confirme qu'il a été transmis. • 2 : Non géré par le serveur MQTTS Azure IoT Hub
Enable advanced data option	MQTT2_EnableAdvancedData	<p>Publication du nombre de lectures complètes sur cette période d'acquisition dans le topic de données.</p>

Les valeurs possibles sont :

- **0** : Désactivé
- **1** : Activé

Enable invoke method

MQTT2_EnableInvokeMethod

Activer l'appel des méthodes. Permet d'utiliser les topics dédiés.

Les valeurs possibles sont :

- **Décoché** : Désactive l'appel des méthodes
- **Coché** : Activé de l'appel des méthodes. Le concentrateur reste en mode de connexion permanente avec le serveur MQTTS.

Publish alarms

MQTT2_EnableAlarmPost

Activer la publication des alarmes sur le topic dédié.

Les valeurs possibles sont :

- **Décoché** : Désactive la publication des alarmes
- **Coché** : Active la publication des alarmes. Le concentrateur reste en mode de connexion permanente avec le serveur MQTTS.

Certificates :

Interface Web	Paramètre dans le fichier de configuration <uid>_config.ini	Description
SunPM private key	MQTT2_KeyFile	Nom du fichier comprenant la clé privée spécifique ou clé partagée au concentrateur utilisé pour la connexion. Le fichier est à récupérer sur votre serveur MQTTS et doit être importé sur le concentrateur par FTP ou par l'interface web.
Azure root CA certificate	MQTT2_CaCertFile	Nom du certificat qui permet d'authentifier le serveur MQTTS renseigné. Le certificat est à récupérer sur votre serveur MQTTS et doit

être importé sur le concentrateur par FTP ou par l'interface web.

SunPM certificate

MQTT2_CertFile

Nom du certificat spécifique au concentrateur utilisé pour la connexion. Le certificat est à récupérer sur votre serveur MQTTS et doit être importé sur le concentrateur par FTP ou par l'interface web.



Le MQTTS Azure IoT Hub est uniquement disponible sur le serveur 2 (backup). Si le topic commande est renseigné alors la connexion au serveur MQTT sera permanente afin de pouvoir recevoir les commandes envoyées.

3.2.3.3.8 Schedule

Sur chaque serveur, il est possible de configurer un ensemble de planification horaire « Schedule » de connexion.

Mode	Start time	End time	Interval (min)	
Everyday ▾	00:00	00:00	1440	Edit

Add

Les paramètres des « Schedule » sont :

Schedule	Description
Mode	<p>Choix du type de planification :</p> <ul style="list-style-type: none">• Everyday : la planification sera exécutée tous les jours• Monday : la planification se fera tous les lundis• Tuesday : la planification se fera tous les mardis• Wednesday : la planification se fera tous les mercredis• Thursday : la planification se fera tous les jeudis• Friday : la planification se fera tous les vendredis• Saturday : la planification se fera tous les samedis• Sunday : la planification se fera tous les dimanches• First day of each month : la planification se fera tous les 1er du mois• 15th of each month : la planification se fera tous les 15 du mois• Last day of each month : la planification se fera le dernier jour de chaque mois.

Start time	Heure de démarrage de la planification (schedule) en : « HH:MM ».
End Time	Heure de fin de la planification (schedule) en : « HH:MM ». Le « End Time » n'apparaît pas dans le fichier « <UID>_var.ini », mais permet de calculer de manière automatique la variable « Count » présente uniquement dans le fichier « <UID>_var.ini »
Interval(min)	Fréquence de répétition de la planification (schedule) en minutes. Cas particulier si la valeur « 0 » est renseignée, alors elle sera automatiquement modifiée en « 1 ».



La planification se fait uniquement sur une journée.
Si la valeur du « End Time » est « 00:00 », alors la fin de la planification ira jusqu'à minuit.



La valeur « End Time » s'ajuste automatique après validation de la planification (schedule) en fonction du nombre d'intervalle possible, celle-ci indiquera l'heure de la dernière occurrence de la journée.

Chaque jour, la première occurrence est donnée par l'heure renseignée dans le champ « Start time ». Le nombre d'événements sur la journée est donné par la variable « Count » et l'intervalle entre chaque événement par le champ « Interval ». Le champ « End time » indique l'heure de la dernière occurrence de la journée. (Voir chapitre 3.1.2.1.2 : « Fichier « <UID>_var.ini » »)

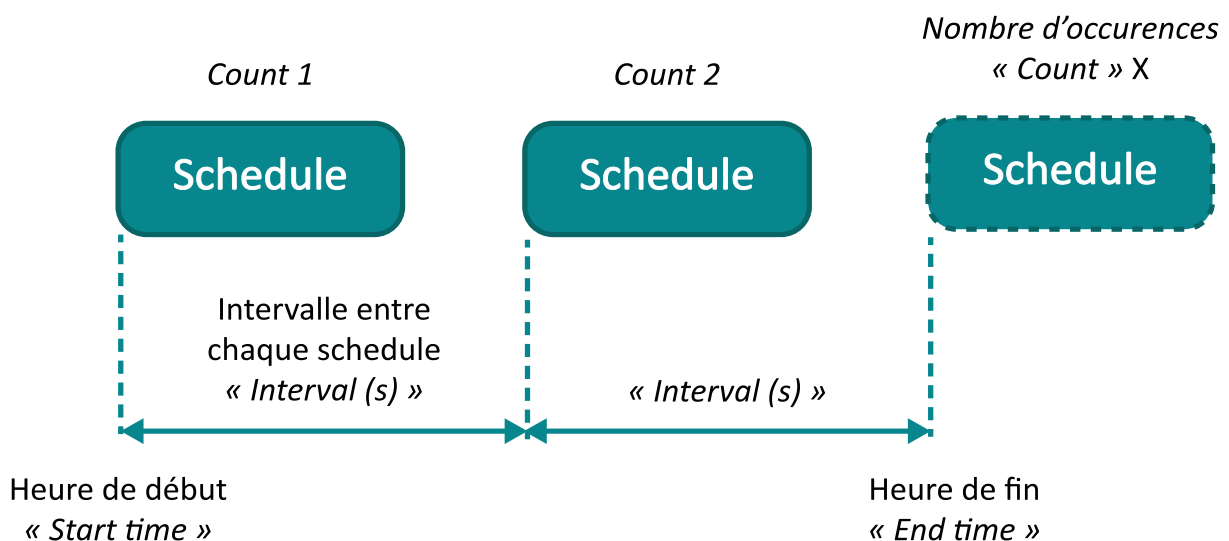

Le bouton « Add » permet de rajouter une nouvelle planification (schedule).

□

Il est toujours possible de modifier une planification (schedule) en cours, pour cela il suffit de cliquer sur le bouton « Edit » afin d'afficher l'édition de la planification (schedule).

Exemple 1 :

Pour un dépôt de période des fichiers toutes les heures, il faudra configurer la planification de cette façon :

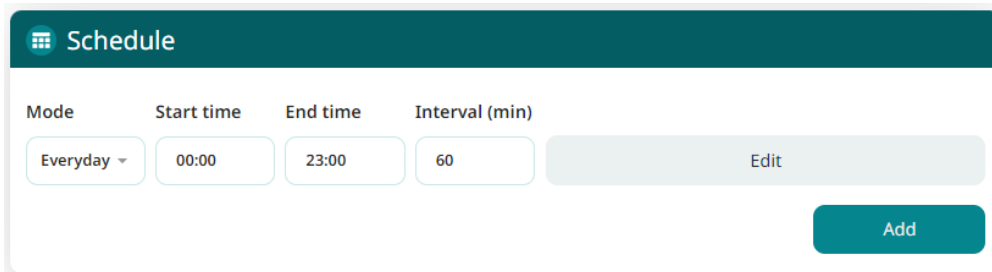

The screenshot shows a 'Schedule' configuration form with the following fields and values:

Mode	Start time	End time	Interval (min)	
Everyday ▾	00:00	23:00	60	Edit

An 'Add' button is located at the bottom right of the form.

Exemple 2 :

Pour un dépôt de période des fichiers tous les dimanches à midi, il faudra configurer la planification de cette façon :

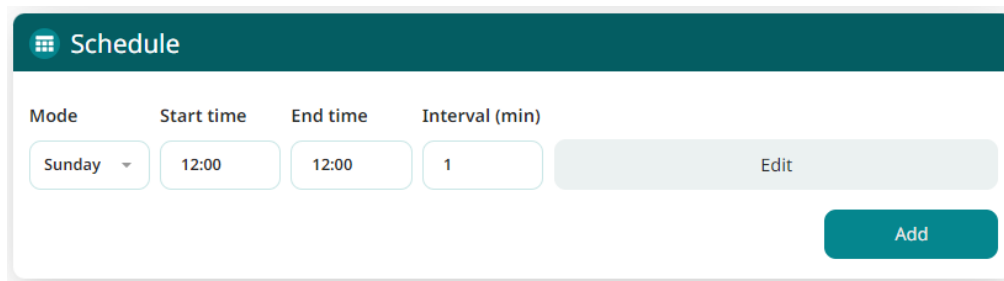

The screenshot shows a 'Schedule' configuration form with the following fields and values:

Mode	Start time	End time	Interval (min)	
Sunday ▾	12:00	12:00	1	Edit

An 'Add' button is located at the bottom right of the form.

3.2.4 Contrôle (Control)

Le concentrateur WebdynSunPM intègre un puissant outil de gestion des équipements et de personnalisation par scripts appelés également services.

Cet outil s'appuie sur un interpréteur de commandes LUA permettant d'exécuter des tâches en arrière-plan sur le concentrateur.

Un guide technique de référence est à disposition décrivant en détail toutes les commandes et possibilités du langage de script fourni. (« WebdynSunPM LUA User Guide.pdf »)

L'accès à la configuration et gestion des services se fait par la page « Control » du site web local :

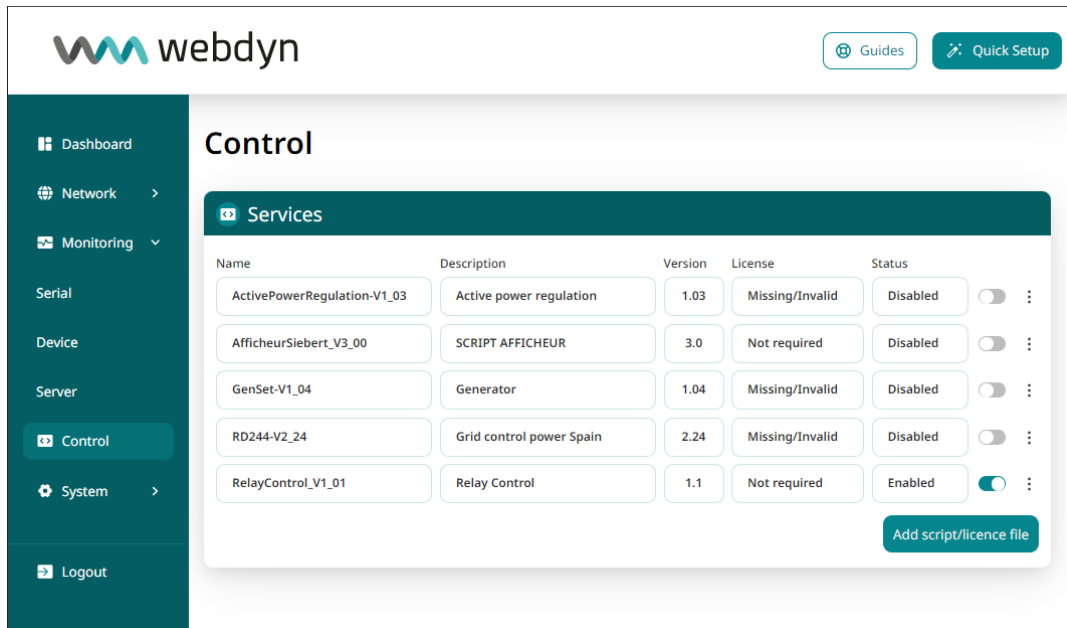

À partir de cette page, il est possible d'importer de nouveaux scripts, les activer, désactiver ou même les supprimer, ou voir le log d'exécution.

Un ensemble de services sont intégrés par défaut dans le concentrateur, certains nécessitent une licence payante pour pouvoir l'utiliser.

3.2.4.1 Importer un service ou une licence

Un des moyens pour importer un nouveau service dans le concentrateur est de passer par le site web local.

Pour ce faire, il faut cliquer sur le bouton « Add script/licence file » comme ci-dessous.

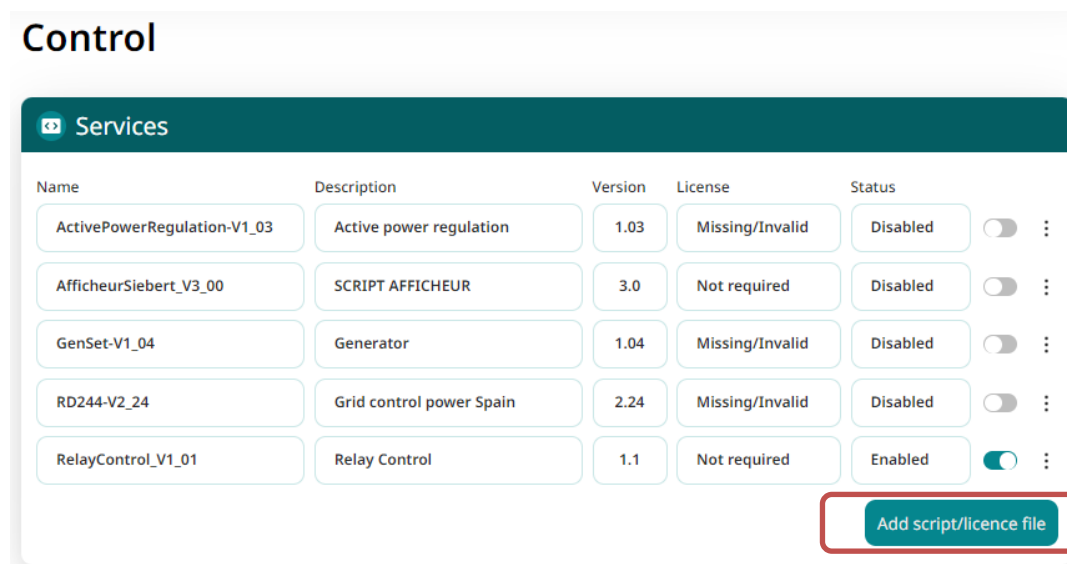

Une fenêtre de dialogue apparaît alors pour sélectionner le fichier à importer.

La fenêtre affiche les fichiers de type « LUA », c'est-à-dire dont l'extension de fichier est :

- « .lua » : un script LUA non chiffré
- « .luax » : un script LUA chiffré avec des clés clients
- « .luaw » : un script LUA chiffré avec une licence Webdyn

Sélectionner alors le fichier à importer et cliquer sur « Ouvrir ».

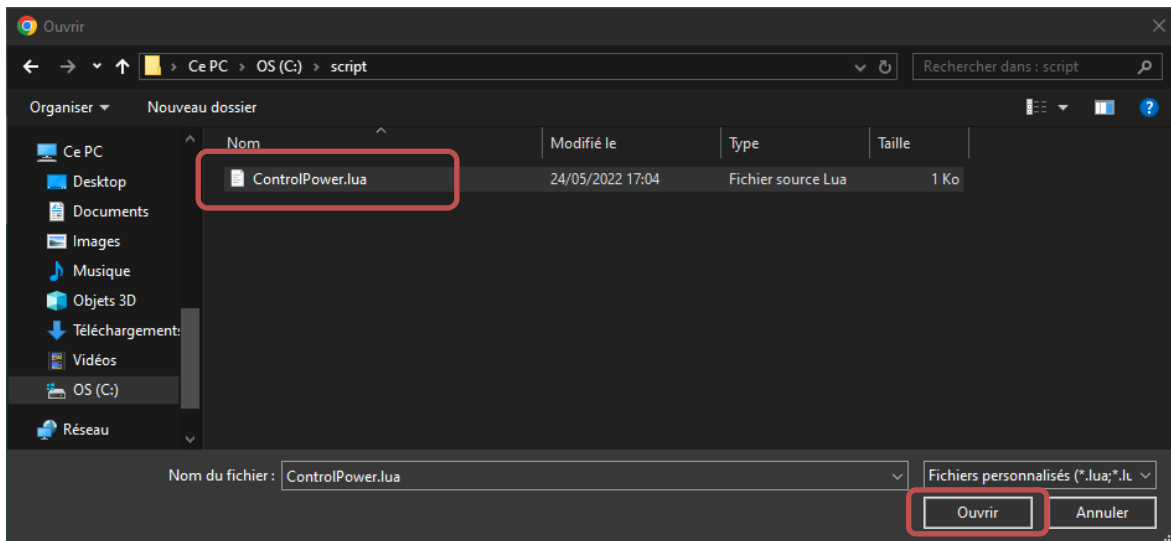

Enfin, cliquer sur le bouton « Add » pour finaliser l'opération.

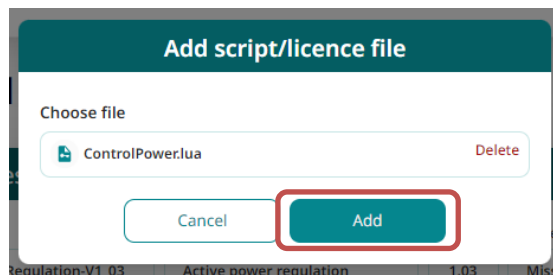

Une fois cette 4^{ème} étape franchie, le service va apparaître dans la fenêtre de gestion de services.

Control

Name	Description	Version	License	Status
ActivePowerRegulation-V1_03	Active power regulation	1.03	Missing/Invalid	Disabled
AfficheurSiebert_V3_00	SCRIPT AFFICHEUR	3.0	Not required	Disabled
ControlPower	Demo control power	1.1	Not required	Disabled
GenSet-V1_04	Generator	1.04	Missing/Invalid	Disabled
RD244-V2_24	Grid control power Spain	2.24	Missing/Invalid	Disabled
RelayControl_V1_01	Relay Control	1.1	Not required	Enabled

[Add script/licence file](#)



Lors de l'import d'un script au format « .lua » si le message d'erreur suivant s'affiche « error:Error deciphering test_script.lua : stoul », cela signifie que la webdynSunPM n'a pas les clés de déchiffrement. Dans ce cas, il faut les envoyer en utilisant la commande « setKey ». (Voir le chapitre 5.3.16 : « « setKey » : Ajout des clés pour le déchiffrement des scripts clients »)

Il est à noter que les services sont importés arrêtés, c'est-à-dire qu'ils ne sont pas démarrés automatiquement.

Les informations affichées dans la page web proviennent du service et notamment de la section « header ». En effet, le script « ControlPower.lua » démarre par la séquence suivante :

```
header = {  
  version = 1.1,  
  label = "Demo control power"  
}
```

On retrouve donc la description affichée, qui provient de l'information « label » ainsi que le numéro de version qui provient de l'information « version ». Voir le document « WebdynSunPM LUA User Guide.pdf » pour plus de détails.

Control

Name	Description	Version	License	Status
ActivePowerRegulation-V1_03	Active power regulation	1.03	Missing/Invalid	Disabled
AfficheurSiebert_V3_00	SCRIPT AFFICHEUR	3.0	Not required	Disabled
ControlPower	Demo control power	1.1	Not required	Disabled
GenSet-V1_04	Generator	1.04	Missing/Invalid	Disabled
RD244-V2_24	Grid control power Spain	2.24	Missing/Invalid	Disabled
RelayControl_V1_01	Relay Control	1.1	Not required	Disabled

- Script args
- Script logs
- View
- Download
- Delete

Arguments du script

Logs du script

Voir le script

Télécharger le script

Suppression du script

Il est possible de passer des paramètres au script, il suffit de renseigner le champ « Script args » dans le menu « Scripts args » disponible dans le menu option du service et de valider en cliquant sur le bouton « Save » pour que le service les prenne en compte lors de son activation. Pour supprimer des paramètres, il faut effacer les arguments présents et cliquer sur le bouton « Save ».

3.2.4.2 Activer/Désactiver un service

Activer un service signifie démarrer son exécution au sein du concentrateur. En pratique, la fonction « wsInit() » du script LUA est exécutée :

```
function wsInit()  
  wd.log("Control power initialized")
```

end

Voir le document « WebdynSunPM LUA User Guide.pdf » pour plus de détails sur ce qu'il est possible de faire.

Désactiver un service signifie arrêter son exécution.



Lorsque le webdynSunPM est redémarré, tous les services reviennent au même état qu'avant. Par exemple, si le service était démarré, il sera démarré.

L'activation et la désactivation se font en appuyant sur le bouton dédié :

Control

Name	Description	Version	License	Status
ActivePowerRegulation-V1_03	Active power regulation	1.03	Missing/Invalid	Disabled
AfficheurSiebert_V3_00	SCRIPT AFFICHEUR	3.0	Not required	Disabled
ControlPower	Demo control power	1.1	Not required	Disabled
GenSet-V1_04	Generator	1.04	Missing/Invalid	Disabled
RD244-V2_24	Grid control power Spain	2.24	Missing/Invalid	Disabled
RelayControl_V1_01	Relay Control	1.1	Not required	Enabled

Add script/licence file

Lorsque le service est désactivé, son statut affiche « Disabled ».

Lorsque le service est activé, son statut affiche « Enabled ».

3.2.4.3 Visualiser le Log du service

Les services ont la possibilité de remonter des informations à l'utilisateur final, par le biais de la fonction « wd.log() ».

Ainsi, le code suivant affichera la chaîne « *Control power initialized* » dans le fichier log du service au démarrage :

```
function wslnit()  
    wd.log("Control power initialized")
```

end

L'affichage du fichier de log se fait en allant dans le menu « Script logs » disponible le menu option du service.

Control

Name	Description	Version	License	Status
ActivePowerRegulation-V1_03	Active power regulation	1.03	Missing/Invalid	Disabled
AfficheurSiebert_V3_00	SCRIPT AFFICHEUR	3.0	Not required	Disabled
ControlPower	Demo control power	1.1	Not required	Disabled
GenSet-V1_04	Generator	1.04	Missing/Invalid	Disabled
RD244-V2_24	Grid control power Spain	2.24	Missing/Invalid	Disabled
RelayControl_V1_01	Relay Control	1.1	Not required	Disabled

- Script args
- Script logs**
- View
- Download
- Delete

L'appui sur le menu « Script logs » affiche alors la page suivante :

2024-02-19 14:13:32 [ControlPower.lua 25] Control power initialized

Close

La fermeture de la page s'effectue en appuyant sur le bouton « Close ».

3.2.4.4 Visualiser le service

Il est possible d'afficher le code source des services chargés dans le concentrateur en cliquant sur le menu « View » disponible le menu option du service.

```
header = {
  version = 1.1,
  label = "Demo control power"
}

function wsInit(param)
  wd.log("Initialized")

  if param ~= nil then
    wd.log("parametre = "..param)
  end
end

function wsStop()
  wd.log("Uninitialized")
end

function wsTick()
  wd.log("tick")
end
```

Lorsque le code source d'un script est affiché, il faut cliquer en dehors de la fenêtre pour la faire disparaître.

 Uniquement les scripts LUA non chiffrés peuvent être visualisés.

3.2.4.5 Exporter un service

Il est possible d'exporter le code source des services chargés dans le concentrateur en cliquant sur le menu « Download » disponible le menu option du service. L'appui sur le menu « Download » lance un chargement immédiat du service en local par le navigateur.

Control

Services

Name	Description	Version	License	Status
ActivePowerRegulation-V1_03	Active power regulation	1.03	Missing/Invalid	Disabled
AfficheurSiebert_V3_00	SCRIPT AFFICHEUR	3.0	Not required	Disabled
ControlPower	Demo control power	1.1	Not required	Disabled
GenSet-V1_04	Generator	1.04	Missing/Invalid	Script arg
RD244-V2_24	Grid control power Spain	2.24	Missing/Invalid	Script logs
RelayControl_V1_01	Relay Control	1.1	Not required	View

Download
Delete

 Uniquement les scripts LUA non chiffrés peuvent être exportés.

3.2.4.6 Supprimer un service

Il est possible de supprimer un service chargé dans le concentrateur en cliquant sur le menu « Delete » disponible le menu option du service. Un message de confirmation vous demandera si vous souhaitez vraiment supprimer ce service du concentrateur.

Control

Services

Name	Description	Version	License	Status	
ActivePowerRegulation-V1_03	Active power regulation	1.03	Missing/Invalid	Disabled	<input type="checkbox"/> ⋮
AfficheurSiebert_V3_00	SCRIPT AFFICHEUR	3.0	Not required	Disabled	<input type="checkbox"/> ⋮
ControlPower	Demo control power	1.1	Not required	Disabled	<input type="checkbox"/> ⋮
GenSet-V1_04	Generator	1.04	Missing/Invalid		Script arg Script logs View Download
RD244-V2_24	Grid control power Spain	2.24	Missing/Invalid		
RelayControl_V1_01	Relay Control	1.1	Not required		

Delete



La suppression d'un service en cours d'exécution provoque bien sûr son arrêt ainsi que sa suppression.

3.2.5 Système (System)

L'ensemble des paramètres du système sont réunis dans le menu « System ».

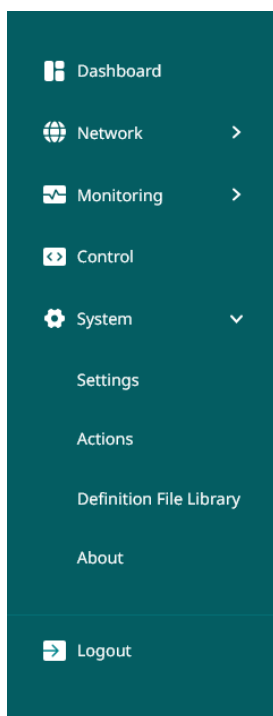

3.2.5.1 Paramètres (Settings)

Le sous-menu paramètres « Settings » du système permet de voir l'ensemble des paramètres qui sont propres au concentrateur.

3.2.5.1.1 Mise à jour et identifiant

La partie « Concentrateur » permet de mettre à jour et de modifier l'identifiant du concentrateur.

Mise à jour (Update) :

The screenshot shows the 'Settings' page for a 'Concentrator'. The 'Update firmware' section is highlighted with a red box. It contains a 'File' input field with an upload icon and an 'Update version' button. Below this, there are two input fields: 'Identifier' with the value 'WPM0146B6' and 'Firmware version' with the value '5.0.666.42270'. At the bottom right, there are 'Cancel' and 'Save' buttons.

Pour procéder à la mise à jour du concentrateur, il faut suivre les étapes suivantes :

1. Récupérer le dernier firmware sur le site (voir chapitre 6 : « Mise à jour ») :
<https://www.webdyn.com/support/webdynsunpm/>
2. Dézipper le fichier récupéré,
3. Cliquer sur le champ « File » du paramètre « Update firmware ». Une fenêtre s'ouvre permettant de sélectionner le nouveau firmware,
4. Sélectionner le firmware « wgapp_x.x.x.xxxxx.spm » qui comprend une extension « .spm » et cliquer sur le bouton « Ouvrir ».



5. Appuyer sur le bouton « Update version ».
6. Suivre l'évolution de la mise à jour à côté du bouton « Update version » :



7. Veuillez patienter pendant l'application de la mise à jour et le redémarrage du concentrateur.
8. Actualiser la page web (touche F5 du clavier)
9. Connectez-vous à nouveau sur le concentrateur (voir chapitre : « Interface web embarquée »)
10. Aller sur le menu « System » puis dans le sous-menu « About » du concentrateur
11. Vérifier que la nouvelle version est indiquée dans le champ « Firmware version » de la page « About ».

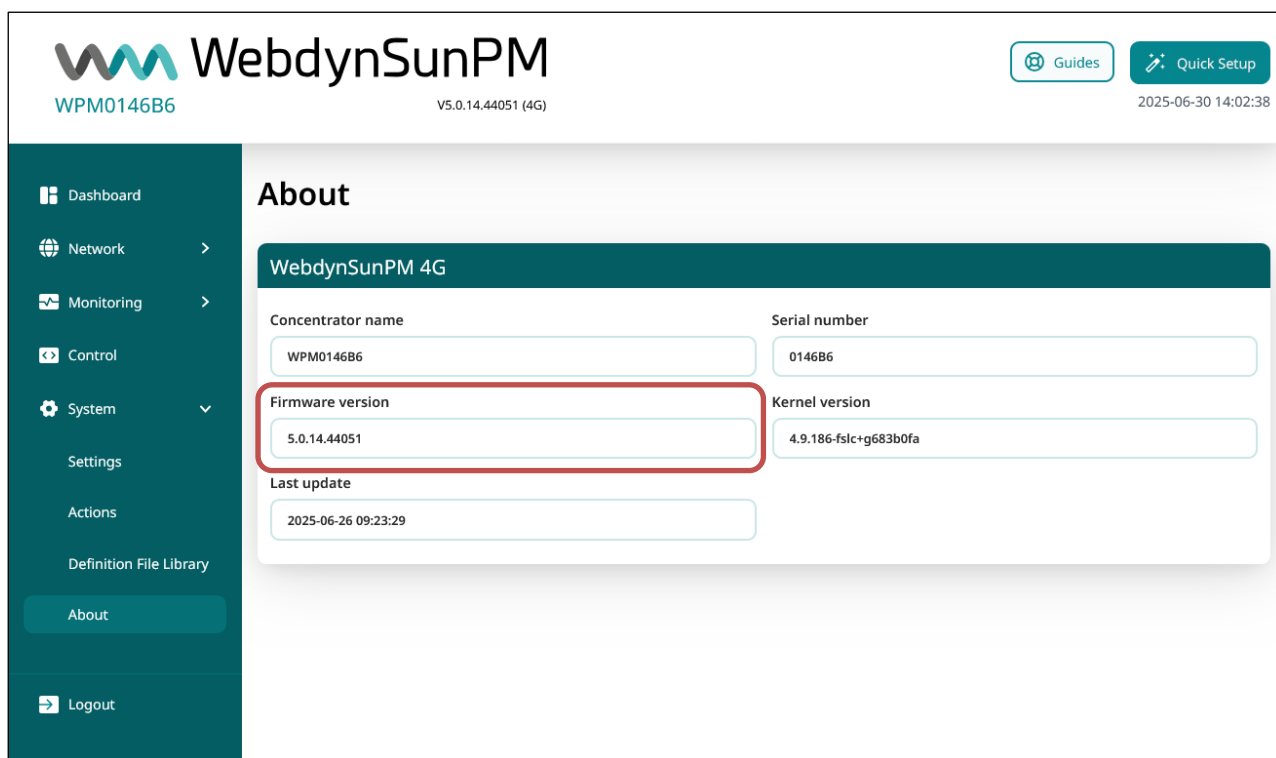

Le concentrateur a été mis à jour.



Ne pas débrancher le concentrateur et éviter toutes manipulations dessus pendant la mise à jour du concentrateur.



Si une erreur survient pendant la mise à jour, le concentrateur conservera son firmware précédemment fonctionnel. Veuillez dans ce cas recommencer scrupuleusement la procédure de mise à jour.



Après chaque mise à jour, il est conseillé de supprimer les fichiers de configuration présents sur le serveur. Cette opération permet au concentrateur de générer automatiquement de nouveaux fichiers de configuration intégrant les éventuelles évolutions lors de la prochaine connexion.

Identifiant :

Le champ « Identifier name » dans la partie « Concentrator » de la page « Settings » permet de modifier l'identifiant du concentrateur.

Settings

Concentrator

Update firmware

File Update version

Identifier WPM0146B6 Firmware version 5.0.666.42270

Cancel Save

Interface Web	Paramètre dans le fichier de configuration <uid>_config.ini	Description
Identifiant	Concentrator_Identifier	Identifiant du concentrateur

Par défaut, un identifiant unique « WPMxxxxxx » est renseigné. Les « xxxxxx » correspondent aux 6 derniers caractères de l'adresse MAC du concentrateur qui est indiquée sur l'étiquette du produit (voir chapitre 2.2.2 : « Identification »). Afin de valider tout changement d'identifiant, il faut appuyer sur le bouton « Save ».



Identifiant

L'identifiant sert dans la création des noms des fichiers qui sont déposés sur le serveur. Il est important que celui-ci soit unique afin de connaître la provenance des fichiers sur le serveur distant.

Dans le document, l'identifiant du concentrateur est représenté ainsi : <UID>.

3.2.5.1.2 Mot de passe utilisateur (Password)

La partie « User Password » permet de modifier le mot de passe qui autorise l'accès à l'interface web du concentrateur.

Pour changer le mode de passe, il faut suivre les étapes suivantes :

1. Indiquer le mot de passe actuel dans le champ « Old password »,
2. Entrer le nouveau mot de passe dans le champ « New Password » et utiliser l'indicateur de force pour vous assurer qu'il répond aux exigences de sécurité,
3. Saisir à nouveau le nouveau mot de passe dans le champ « Confirm password »,
4. Valider en cliquant sur le bouton « Save ».



Pour sécuriser l'accès au concentrateur, il est très fortement recommandé de modifier le mot de passe par défaut après la première configuration. La modification du mot de passe peut se faire également par la variable « WEB_Password » du fichier de config « <uid>_config_.ini ».



Si vous perdez le mot de passe et qu'aucun serveur n'est configuré, vous devrez réinitialiser entièrement le concentrateur en faisant un retour usine via une commande SMS *factory* (voir chapitre 5.3.3 : « « factory » : Retour aux paramètres usines ») ou par le bouton « Retour Usine » (voir chapitre 2.4.3.2 : « Bouton Retour Usine (Factory Reset) »)

3.2.5.1.3 Clé d'encryptages des SMS (SMS Encryption Key)

La partie « SMS Encryption Key » permet de modifier le mot de passe de chiffrement des SMS. Le but de ce chiffrement est de sécuriser les échanges SMS avec le concentrateur. (Voir chapitre 5.2.3 : « SMS »)

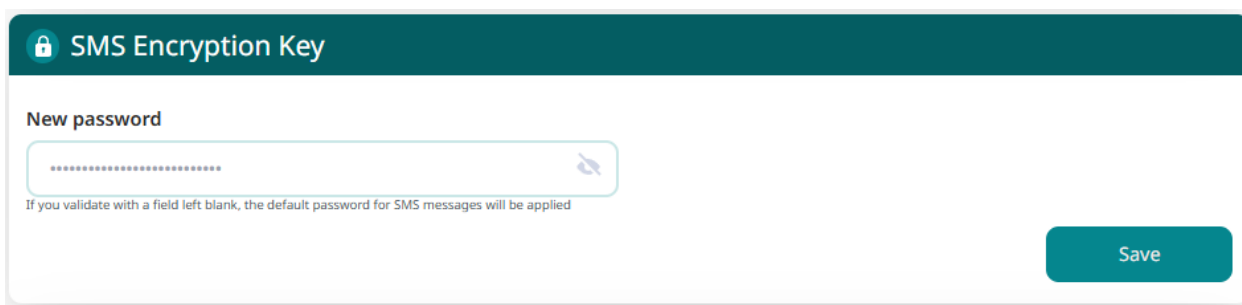

Pour changer le mot de passe SMS, il faut suivre les étapes suivantes :

1. Entrer le nouveau mot de passe dans le champ « New Password »,
2. Valider en cliquant sur le bouton « Save ».



Pour sécuriser l'accès au concentrateur par SMS, il est très fortement recommandé de renseigner son propre mot de passe. La modification du mot de passe peut se faire également par la variable « SMS_Password » du fichier de config « <uid>_config.ini ». Le mot de passe n'est pas accessible en lecture depuis l'interface web.



Si on valide un champ vide pour le mot de passe SMS alors le concentrateur utilisera son propre mot de passe Usine. Valable uniquement pour les concentrateurs fabriqués après la date **XX/XX**.

3.2.5.1.4 Date et heure (Date and Time)

La partie Date et Heure « Date & Time » permet de configurer la date et l'heure du concentrateur ainsi que les serveurs NTP.

Fuseau Horaire (Time zone) :

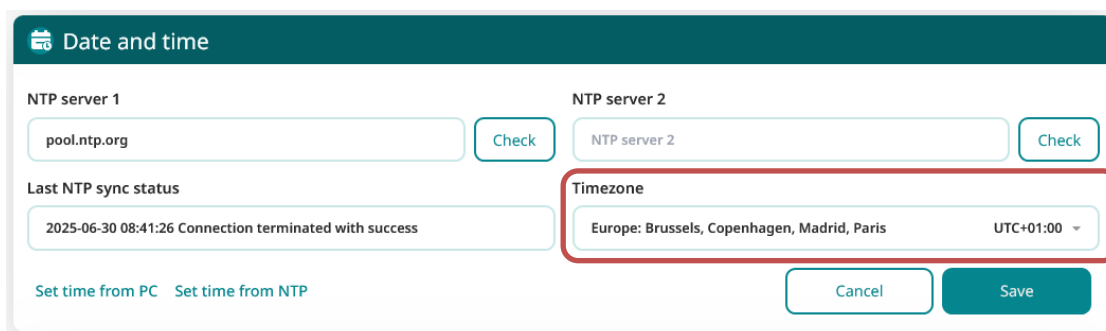

La liste des zones horaires est disponible en Annexe B : Liste des zones horaires.

Après le choix d'un fuseau horaire, il faut cliquer sur le bouton « Save » pour prendre en compte le nouveau fuseau. La date et l'heure sont mises instantanément à jour et le choix du décalage horaire par rapport à l'UTC est précisé sur l'interface web.

Les changements horaires influent dans le nom des fichiers générés et les données enregistrées qui sont ensuite déposés sur le serveur distant par le concentrateur.

Le paramètre date et heure est :

Interface Web	Paramètre dans le fichier de configuration <uid>_config.ini	Description
Time zone	NTP_TimeZone	Choix du fuseau horaire : <ul style="list-style-type: none">• (UTC-11:00) Midway Island, Samoa• (UTC-10:00) Honolulu• (UTC-10:00) Tahiti• (UTC-09:30) Marquesas• (UTC-09:00) Anchorage• (UTC-08:00) Pacific Time (US and Canada)• (UTC-08:00) Los angeles• (UTC-07:00) Denver• (UTC-07:00) Chihuahua, La Paz, Mazatlan• (UTC-06:00) Guadalajara, Mexico City, Monterrey• (UTC-06:00) Chicago, Central America• (UTC-05:00) Bogota, Lima, Quito• (UTC-05:00) New York• (UTC-04:00) Atlantic Time (Canada)• (UTC-04:00) Caracas• (UTC-04:00) Martinique• (UTC-04:00) Guadeloupe• (UTC-03:30) Newfoundland, St Johns• (UTC-03:00) Antarctica• (UTC-03:00) Sao Paulo• (UTC-02:00) Brazil• (UTC-01:00) Azores• UTC• (UTC+01:00) Europe: Brussels, Copenhagen, Madrid, Paris• (UTC+01:00) Algiers• (UTC+02:00) Athens, Bucharest, Istanbul• (UTC+02:00) Cairo• (UTC+03:00) Moscow, St. Petersburg, Volgograd• (UTC+03:00) Kuwait, Riyadh• (UTC+04:00) Abu Dhabi, Dubai, Muscat• (UTC+04:00) Baku, Tbilisi, Yerevan

- (UTC+04:30) Kabul
- (UTC+05:00) Karachi
- (UTC+05:00) Tashkent
- (UTC+05:30) Kolkata
- (UTC+05:45) Katmandu
- (UTC+06:00) Astana, Dhaka
- (UTC+06:00) Almaty, Novosibirsk
- (UTC+06:30) Rangoon, Yangon
- (UTC+06:30) Cocos
- (UTC+07:00) Bangkok, Hanoi, Jakarta
- (UTC+08:00) Beijing, Chongqing, Hong Kong, Urumqi, Shanghai
- (UTC+08:00) Taipei
- (UTC+09:00) Osaka, Sapporo, Tokyo
- (UTC+09:00) Seoul
- (UTC+09:30) Darwin
- (UTC+10:00) Brisbane, Sydney
- (UTC+10:00) Guam, Port Moresby
- (UTC+10:30) Adelaide
- (UTC+11:00) Noumea
- (UTC+11:00) Magadan, Solomon Islands
- (UTC+13:00) Auckland, Wellington



Les décalages horaires des pays ne sont pris en compte par le concentrateur.

NTP :

📅
Date and time

NTP server 1

NTP server 2

Last NTP sync status

2024-02-19 15:40:37 Connection terminated with success

Timezone

Europe: Brussels, Copenhagen, Madrid, Paris GMT+01:00 ▼

Set time from PC
Set time from NTP

Les paramètres du NTP sont :

Interface Web	Paramètre dans le fichier de configuration <uid>_config.ini	Description
NTP server 1	NTP_Server1	Adresse du serveur NTP 1 utilisé pour la synchronisation de l'horloge du concentrateur.
NTP server 2	NTP_Server2	Adresse du serveur NTP 2 utilisé pour la synchronisation de l'horloge du concentrateur si le serveur 1 n'a pas répondu.



Si les valeurs des serveurs NTP1 et NTP2 sont vides, alors le concentrateur ne réalisera pas de synchronisation par NTP.



Par défaut, le concentrateur utilise le serveur NTP gratuit « pool.ntp.org », ce serveur ne garantit pas l'exactitude de la synchronisation horaire et sa robustesse. Il est fortement conseillé d'utiliser un serveur NTP dédié. Rapprochez-vous d'un portail ou d'un fournisseur de serveur NTP.

Après avoir renseigné un serveur NTP, il est possible de le tester en cliquant sur un des boutons suivants :

- « **Set time from NTP** » : lance la synchronisation du serveur NTP1 et si nécessaire sur le serveur NTP2 puis applique sur le concentrateur
- « **Check** » du serveur NTP 1: Test la synchronisation du serveur NTP1 mais ne l'applique pas sur le concentrateur.
- « **Check** » du serveur NTP 2: Test la synchronisation du serveur NTP2 mais ne l'applique pas sur le concentrateur.

Observer le résultat sur le log affiché dessous :

Logs	
2024-02-19 16:28:16	NTP synchronisation request
2024-02-19 16:28:17	Network configuration for eth0 : ip 172.20.11.109 / netmask 255.255.0.0 / gateway 172.20.0.1 / dns1 172.20.0.2 / dns2 none / UP RUNNING
2024-02-19 16:28:17	Network configuration for eth1 : ip 192.168.2.12 / netmask 255.255.255.0 / gateway none / dns1 none / dns2 none / UP
2024-02-19 16:28:29	NTP synchronisation success
2024-02-19 16:28:29	Connection terminated with success

La dernière ligne du journal comportant le résultat du test est affichée et mémorisée dans le champ « Last NTP sync status » dans la partie « Date and time ».

Il est possible de synchroniser l'horaire du concentrateur avec celui du PC en cliquant sur le bouton « **Set time from PC** ». Le fuseau horaire configuré dans le concentrateur est ensuite appliqué.

3.2.5.1.5 Modbus esclave (Modbus Slave)

La partie Modbus esclave « Modbus Slave » permet d'activer ou de désactiver le Modbus esclave (voir chapitre 3.4 : « Modbus esclave TCP »).



Lors de l'activation du Modbus esclave par l'interface web, uniquement les registres WebdynSunPM sont accessibles. Les registres utilisateurs nécessite un fichier de définition spécifique et sont configurable exclusivement à partir d'un serveur.

Il est possible de télécharger le fichier de Modbus esclave mais aussi d'en importer un.

3.2.5.2 Actions

Le sous-menu paramètres « Actions » du système permet de déclencher différentes actions comme un redémarrage ou une connexion sur un serveur.

3.2.5.2.1 Redémarrage (Reboot)

Le redémarrage « Reboot » de l'interface web se trouve dans le menu « System » puis le sous-menu « Actions » et enfin dans la partie « System », il permet de redémarrer simplement le concentrateur.



Pour procéder au redémarrage du concentrateur, il faut suivre les étapes suivantes :

1. Cliquer le bouton « Reboot ».
2. Une notification indiquera la prise en compte du redémarrage. Veuillez patienter pendant le redémarrage du concentrateur.
3. Une fois le concentrateur redémarré, la page d'identification s'affichera.
4. Connectez-vous à nouveau sur le concentrateur (*voir chapitre : « Interface web embarquée »*)
5. Le concentrateur est à nouveau prêt.

3.2.5.2.2 Téléchargement des logs (Download logs)

Le téléchargement des logs « Download logs » de l'interface web se trouve dans le menu « System » puis le sous-menu « Actions » et enfin dans la partie « System », il permet de télécharger simplement les logs du concentrateur.



Un fichier compressé au format suivant sera téléchargé :

<UID>_DEBUG_INFO_<timestamp>.tgz

Avec :

- <UID> : Identifiant du concentrateur (du site)
- <timestamp> : Le format d'horodatage est «AAMMJJ_HHMMSS» de sorte qu'un tri alphabétique du répertoire donne l'ordre chronologique

3.2.5.2.3 Mise à jour des licences (Update licences)

La mise à jour des licences de l'interface web se trouve dans le menu « System » puis le sous-menu « Actions » et enfin dans la partie « System », il permet de déclencher une connexion au serveur de licences Webdyn afin de récupérer automatiquement les licences Webdyn « .luaw » payantes achetées auprès du service commercial Webdyn (contact@webdyn.com).



Lors de l'appui sur le bouton « Update licences », une notification indiquera le début de connexion au serveur de licence Webdyn, ensuite le suivi de la récupération de la licence se fait dans le log situé ci-dessous.

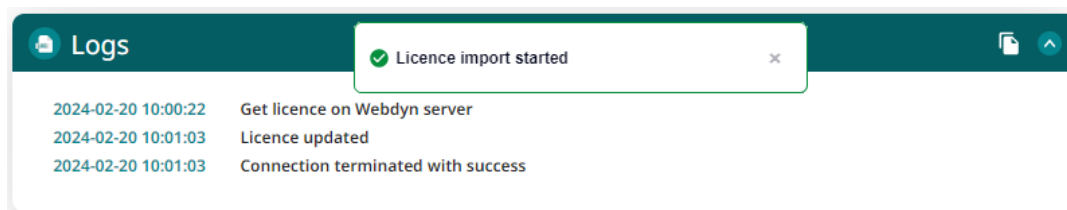

Le fichier de licence est propre à une WebdynSunPM. Il n'est pas possible d'utiliser le même fichier sur plusieurs concentrateurs. Il est interdit de modifier le contenu du fichier de licences, sous peine de bloquer la gestion des licences du concentrateur.



La licence téléchargée est automatiquement synchronisée avec le serveur distant paramétré. En cas de retour usine du produit et d'effacement de la licence sur le serveur distant, les licences restent toujours disponibles sur le serveur de licences Webdyn.

3.2.5.2.4 Mise à jour de la librairie (Update library)

La mise à jour de la librairie de l'interface web se trouve dans le menu « System » puis le sous-menu « Actions » et enfin dans la partie « System », il permet de déclencher une connexion au serveur de librairie Webdyn afin de récupérer automatiquement la dernière librairie Webdyn disponible.



Lors de l'appui sur le bouton « Update library », une notification indiquera le début de connexion au serveur de librairie Webdyn, ensuite le suivi de la récupération de la librairie se fait dans le log situé ci-dessous.

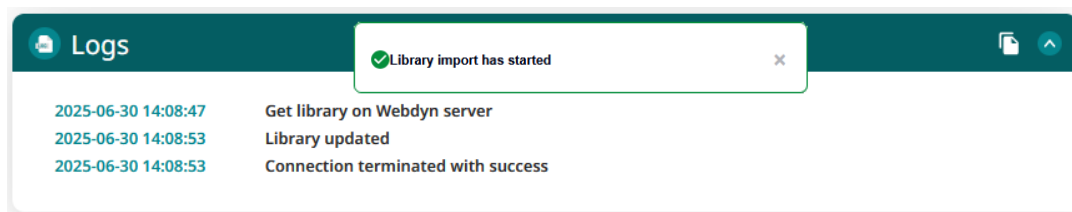

Le fichier de librairie est créé et fourni par Webdyn, celui-ci est protégé par un chiffrement afin d'éviter toutes altérations.



La librairie téléchargée est automatiquement synchronisée avec le serveur distant paramétré. En cas de retour usine du produit et d'effacement de la librairie sur le serveur distant, la librairie reste toujours disponible sur le serveur de librairie Webdyn.

3.2.5.2.5 Relais

Pour tester la sortie relais, on peut utiliser le bouton « ON » pour fermer le relais et le bouton « OFF » pour ouvrir le relais.

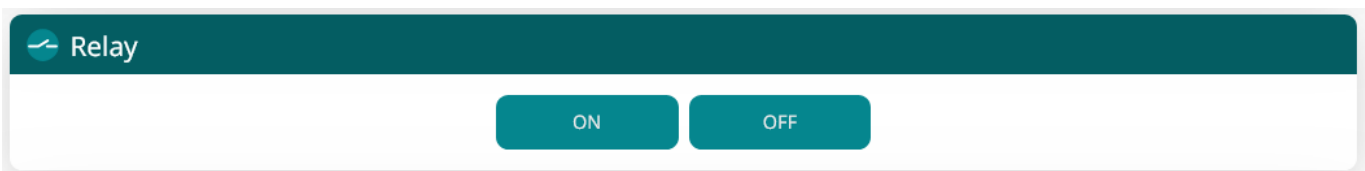

3.2.5.2.6 Connexion aux serveurs

Pour déclencher une connexion à un serveur, il faut sélectionner le serveur (serveur 1 ou serveur 2) que l'on souhaite puis cliquer sur le bouton « Connect ». Une partie « Logs » dessous permet de suivre l'évolution de la connexion et de voir l'ensemble des fichiers échangés entre le concentrateur et le serveur distant. La dernière ligne permet de savoir rapidement si la connexion s'est bien passée ou si un échec a eu lieu.

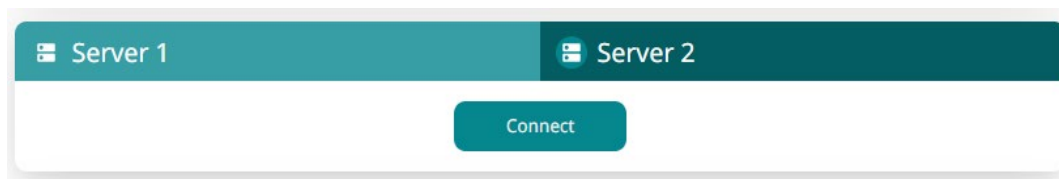

L'arrêt de la connexion en cours par l'appui sur le bouton « Cancel connect » n'est pas immédiat. En effet, si une action est en cours, elle devra d'abord se terminer. Une action correspond à chaque ligne décrite dans le journal de connexion.

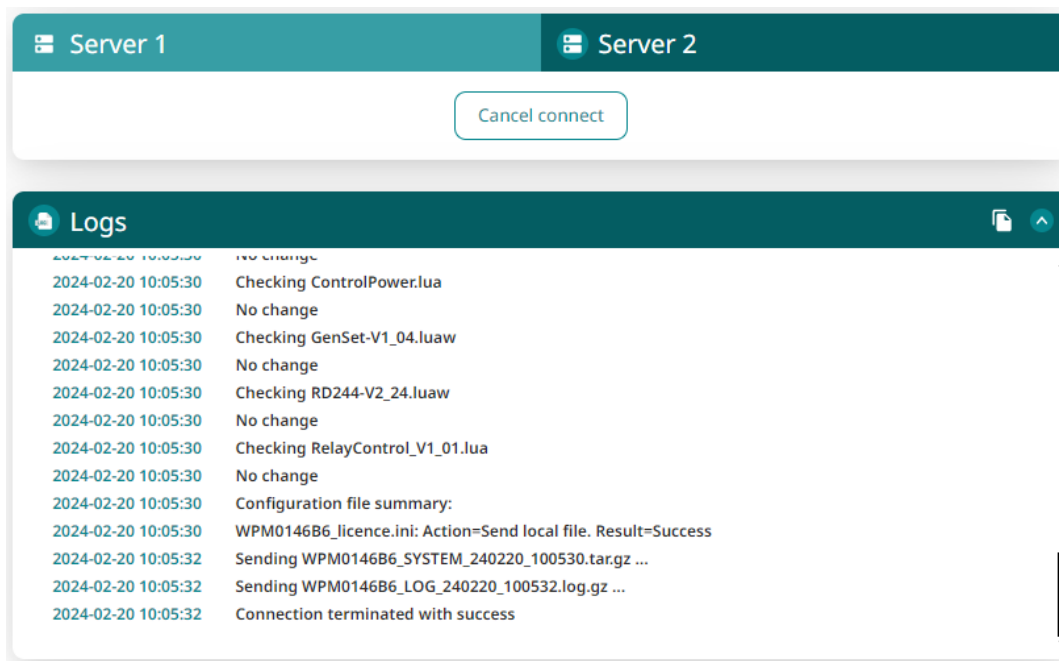

3.2.5.2.7 Journal de connexion (Logs)

Le journal de connexion permet de voir les différents événements sur le serveur 1 et le serveur 2.

Server 1
Server 2

Connect

Logs
📄 ⬆

2024-02-20 00:00:00	Firmware version : 5.0.666.42270
2024-02-20 00:00:00	Serial number : 0146B6
2024-02-20 00:00:00	Connection reason : on schedule
2024-02-20 00:00:00	Connection 2 is waiting for exclusive (4294967295 ms)...
2024-02-20 00:00:43	Connection 2 is exclusive
2024-02-20 00:00:43	Connection to : server not enabled
2024-02-20 10:07:49	Firmware version : 5.0.666.42270
2024-02-20 10:07:49	Serial number : 0146B6
2024-02-20 10:07:49	Connection reason : on request (web)
2024-02-20 10:07:49	Connection 2 is waiting for exclusive (5000 ms)...
2024-02-20 10:07:49	Connection 2 is exclusive
2024-02-20 10:07:49	Connection to : server not enabled

Pour sélectionner le journal de connexion d'un serveur, il faut d'abord sélectionner le serveur 1 ou le serveur 2 dans la partie serveur « server » situé juste au-dessus. Par défaut, le journal de connexion affiche les événements du serveur 1.



En cas de redémarrage du concentrateur, le journal de connexion sera effacé sur les pages web et les événements précédents ne seront plus consultable par l'interface web. Les événements précédents restent mémorisés et déposés sur le serveur distant configuré.

3.2.5.3 Librairie de fichiers de définition (Definition File Library)

La librairie de fichiers de définition permet de gérer, d'ajouter et de supprimer l'ensemble des fichiers de définition présents dans le concentrateur.

<input type="checkbox"/>	Name	Category	Library	Used	
<input type="checkbox"/>	WPM0146B6_ABB_10.5.csv	Inverter			⋮
<input type="checkbox"/>	WPM0146B6_ABB_M2M_Meter.csv	Meter			⋮
<input type="checkbox"/>	W_Zucchetti_Azzuro-3PH.csv	Inverter	✓		⋮

3.2.5.3.1 Import

La partie « Importé » permet de charger manuellement une librairie ou des fichiers de définitions. Les formats pris en charges sont :

- « .libw » pour la librairie,
- « .csv » pour les fichiers de définitions.



La dernière version de la librairie peut être récupérée directement sur le serveur de Webdyn par une simple action. (Voir chapitre 3.2.5.2.3 : « Mise à jour de la librairie (Update library) »)

Pour procéder au chargement d'une librairie dans le concentrateur, il faut suivre les étapes suivantes :

1. Récupérer la librairie sur le site web :
<https://repository.webdyn.com/products/WebdynSunPM/defLibrary/defLibrary.zip>

2. Cliquer sur le champ « Library file or definition file » du paramètre « Import a device library or definition file ». Une fenêtre s'ouvre permettant de sélectionner le fichier à importer,
3. Sélectionner le fichier librairie qui comprend une extension « .libw » et cliquer sur le bouton « Ouvrir ».

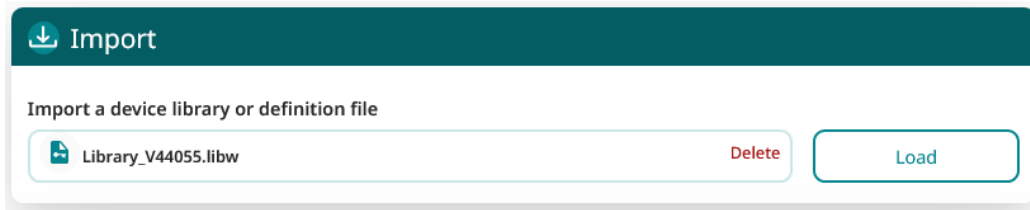

4. Appuyer sur le bouton « Load ».
5. Suivre l'évolution de la mise à jour à côté du bouton « Load » :

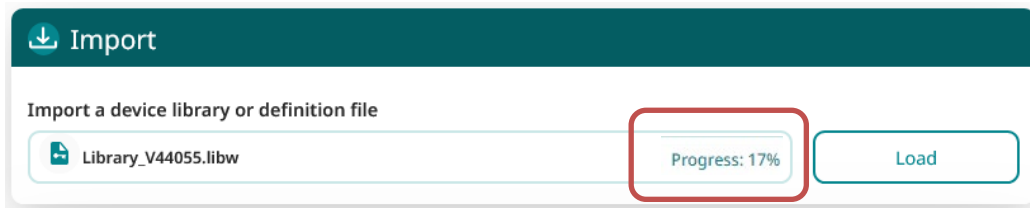

6. Veuillez patienter pendant l'import de la librairie.
7. Vérifier que la nouvelle version est indiquée à côté du titre « List » de la partie ci-dessous. La partie List comprend maintenant tous les fichiers de définition de la librairie.

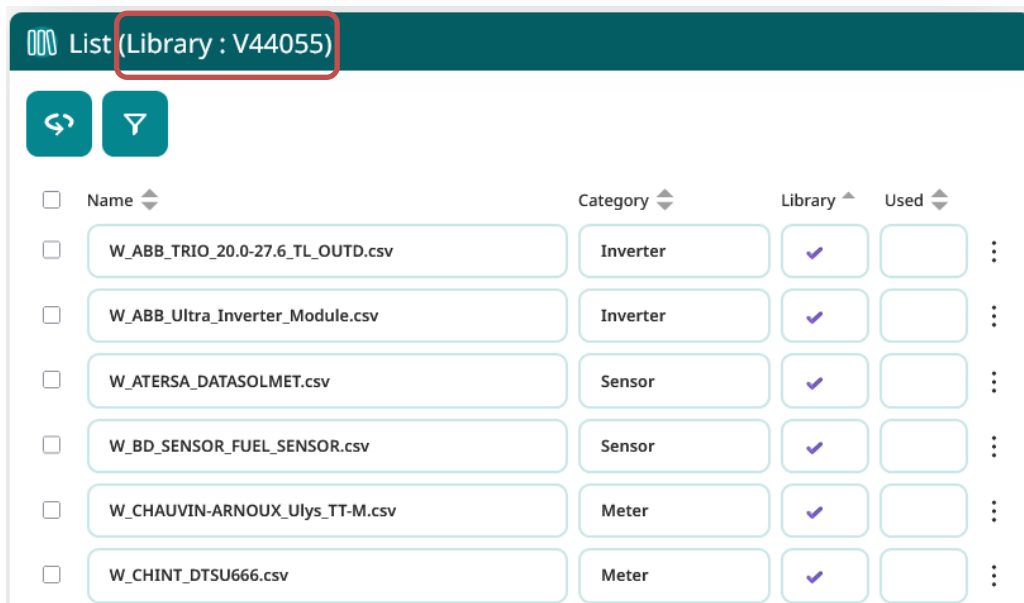

Si aucune librairie n'est présente dans le concentrateur alors aucune version de librairie ne sera affichée à côté du titre « List ».



Si une librairie est déjà présente dans le concentrateur, l'import d'une nouvelle librairie remplace les fichiers de définitions de la librairie précédente. Si un fichier de définition faisant partie de l'ancienne librairie est utilisé par un équipement alors uniquement le fichier de définition est conservé.

Pour procéder au chargement d'un fichier de définition dans le concentrateur, il faut suivre les étapes suivantes :

1. Cliquer sur le champ « Library file or definition file » du paramètre « Import a device library or definition file ». Une fenêtre s'ouvre permettant de sélectionner le fichier à importer,
2. Sélectionner le fichier de définition qui comprend une extension « .csv » et cliquer sur le bouton « Ouvrir ».

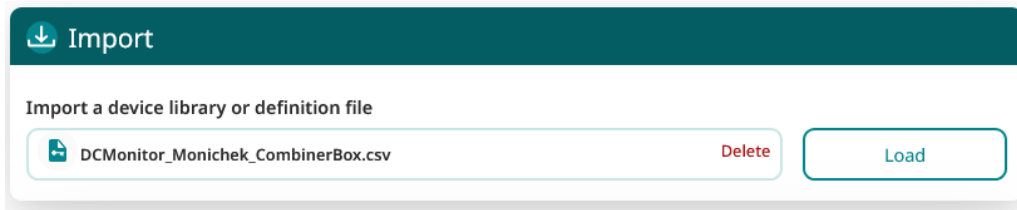

3. Appuyer sur le bouton « Load ».
4. Suivre l'évolution de la mise à jour à côté du bouton « Load » :

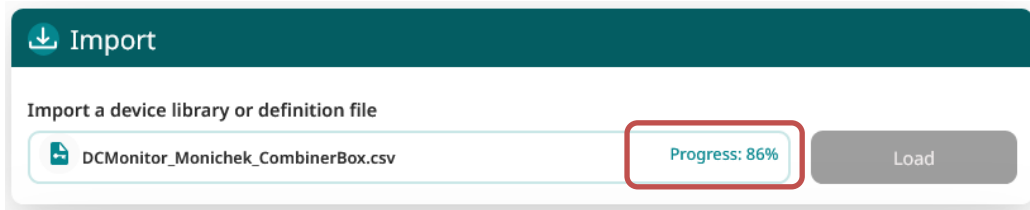

5. Veuillez patienter pendant l'import du fichier de définition.
6. À la fin de l'importation, le fichier importé apparaît dans la partie « List ».

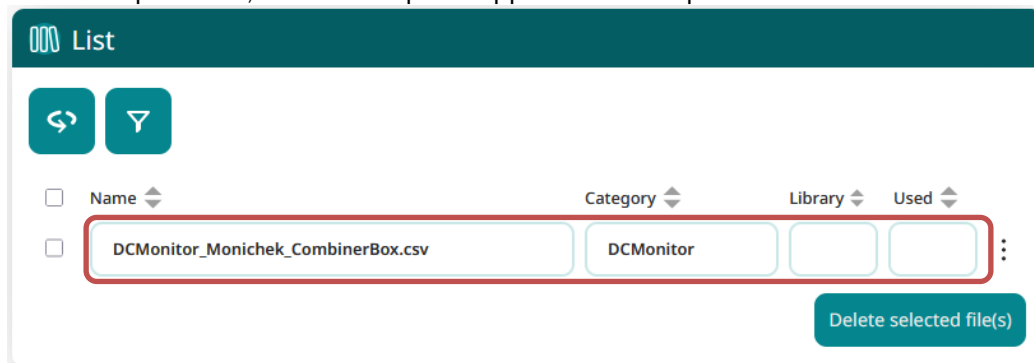

Lorsque vous importez un fichier de définition, s'il possède déjà le même nom et/ou la même en-tête (première ligne du fichier) qu'un fichier présent dans le concentrateur :

- Si ce fichier est en cours d'utilisation, l'importation est refusée ;
- Sinon, le fichier existant sera remplacé par le nouveau.

3.2.5.3.2 Liste des fichiers de définitions (List)

La partie « List » permet de gérer l'ensemble des fichiers de définitions présent dans le concentrateur. Elle comprend deux boutons l'un pour rafraîchir la liste de l'autre d'un filtre pour faciliter la recherche de fichier de définitions puis l'affichage de la liste de définitions composée de six colonnes qui sont :

- La sélection du fichier permettant une suppression multiple avec un simple appui sur le bouton « Delete selected file(s) » en bas de page après sélection.

- Le nom du fichier de définitions.
- La catégorie dont le fichier de définitions fait partie.
- L'information indiquant si le fichier fait partie de la librairie.
- L'information indiquant si le fichier est actuellement utilisé par un équipement. Afin d'accentuer la visibilité, un surlignement en vert est également réalisé sur les fichiers de définitions utilisés par un équipement.
- La dernière colonne permet de réaliser des actions spécifiques sur le fichier de définition.

List (Library : V44055)

Refresh Filter

<input type="checkbox"/>	Name	Category	Library	Used	
<input type="checkbox"/>	WPM0146B6_ABB_10.5.csv	Inverter		✓	⋮
<input type="checkbox"/>	WPM0146B6_ABB_M2M_Meter.csv	Meter		✓	⋮
<input type="checkbox"/>	WPM0146B6_ABB_PVS800-57B.csv	Inverter			⋮
<input type="checkbox"/>	WPM0146B6_modbusRTU_Meter_Algodue_UPM209-309.csv	Meter			⋮
<input type="checkbox"/>	W_ABB_B21-B23-B24.csv	Meter	✓		⋮
<input type="checkbox"/>	W_ABB_TRIO_20.0-27.6_TL_OUTD.csv	Inverter	✓		⋮

Delete selected file(s)



L'équipement WebdynSunPM qui regroupe l'ensemble des entrées/sorties de la WebdynSunPM ne fait pas partie de la liste des fichiers de définition de la page « Definition File Library ». Cet équipement ne peut pas être supprimé et il est modifiable uniquement par sa page spécifique dans « Monitoring » puis « Device ».



Quand un équipement utilise un fichier de définition de la librairie, celui-ci est automatiquement renommé. Le fichier de librairie « W_<Manufacturer>_<Model>.csv » devient alors « <UID>_<Manufacturer>_<Model>.csv ». Si l'équipement est effacé alors le fichier de définition reprend celui de la librairie.

Il est possible de rechercher des fichiers de définition dans la liste par un nom et /ou une catégorie. L'appui à nouveau sur l'icône Filtre permet de désactiver le filtrage.

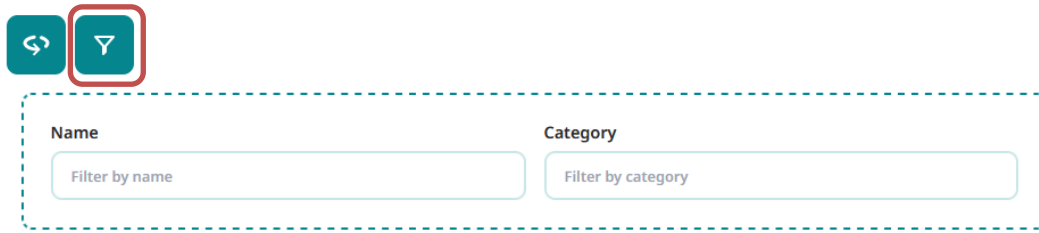

Un tri est également disponible, pour cela il suffit de cliquer sur l'icône de trie présent à gauche du nom de la colonne que l'on souhaite trier.

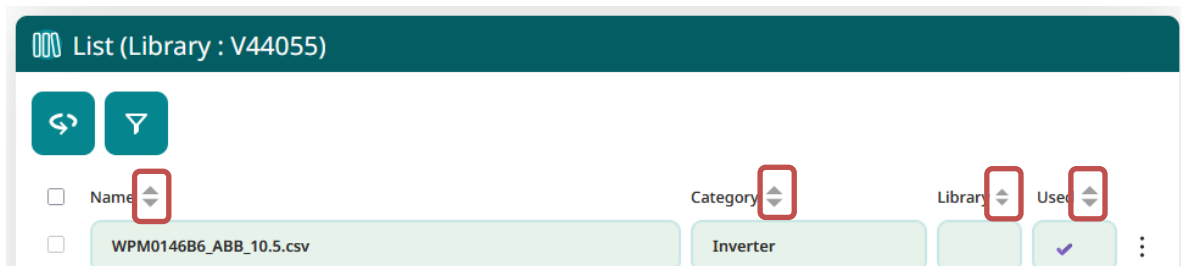

Action spécifique sur le fichier de définitions :

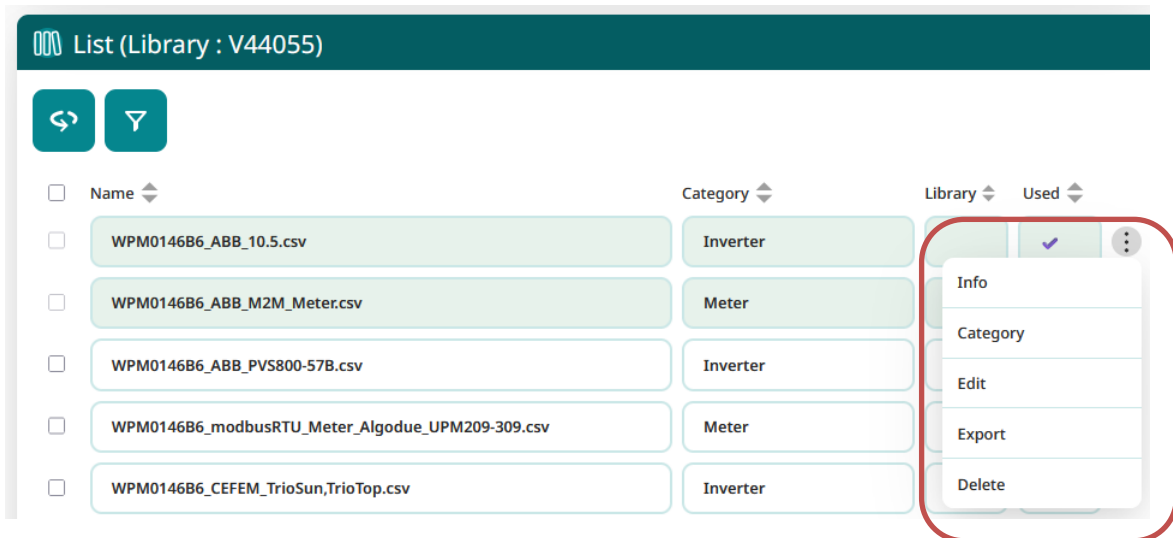

L'ensemble des actions possibles sur les fichiers de définitions sont :

- **Info** : Liste l'ensemble des équipements qui utilise ce fichier de définition. (Seulement si le fichier ne fait pas partie de la librairie)
- **Category** : Permet de modifier la catégorie du fichier de définition. (Seulement si le fichier ne fait pas partie de la librairie)
- **Edit** : Permet d'éditer une partie du contenu du fichier de définition. (Seulement si le fichier ne fait pas partie de la librairie)
- **Export** : Permet de télécharger le fichier de définitions.
- **Delete** : Permet de supprimer le fichier de définitions du concentrateur.

Édition du fichier de définitions :

Le fichier de définition est représenté sous forme de tableau et comprend huit colonnes :

- **Index** : Index de la donnée.
- **Name** : Nom de la donnée.
- **Tag** : Tag de la donnée utilisée pour repérer facilement une variable ou un paramètre et pour l'utilisation dans les scripts Lua.
- **CoefA** : Coefficient A de la donnée (Voir chapitre 3.1.2.2.2 : « Contenu du fichier de définition »)
- **CoefB** : Coefficient B de la donnée (Voir chapitre 3.1.2.2.2 : « Contenu du fichier de définition »)
- **Unit** : Unité de la donnée
- **Action** : Action définie pour la donnée (Voir chapitre 3.1.2.2.2 : « Contenu du fichier de définition »)
- Bouton « Edit » permet l'édition de la ligne de donnée.

Definition File Library

Edit : WPM0146B6_ABB_M2M_Meter.csv

Page 1 / 2 [Next](#)

Index	Name	Tag	CoefA	CoefB	Unit	Action	
1	Three-phase system volta...		1	0	V	Instant value	
2	Rated Voltage L1		1	0	V	Instant value	
3	Rated Voltage L2		1	0	V	Instant value	
4	Rated Voltage L3		1	0	V	Instant value	
5	Linked Voltage L12		1	0	V	Instant value	
6	Linked Voltage L23		1	0	V	Instant value	
7	Linked Voltage L31		1	0	V	Instant value	
8	Three-phase system curre...		1	0	mA	Instant value	
9	Line Current 1		1	0	mA	Instant value	
10	Line Current 2		1	0	mA	Instant value	

[Cancel](#) [Save](#)

Il est possible de rechercher une donnée par son nom et/ou son tag en cliquant sur l'icône Filtre. L'appui à nouveau sur l'icône Filtre permet de désactiver le filtrage.

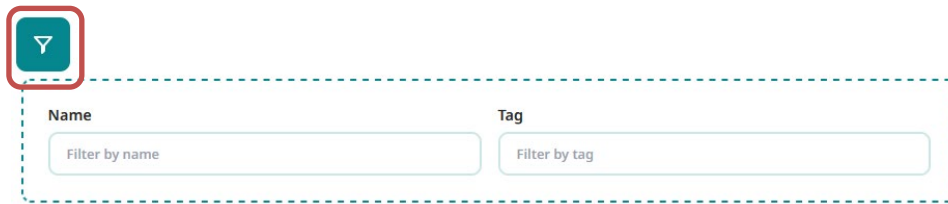

L'appui sur le bouton « Edition » permet l'ouverture de la page suivante :

On peut y modifier chaque colonne affichée dans le tableau représentant le fichier de définitions.

3.2.5.4 A propos (About)

La page A propos « About » permet d'obtenir les informations suivantes du concentrateur :

- « Concentrator name » : Identifiant unique du concentrateur (*voir chapitre 3.2.5.1.1 : « Mise à jour et identifiant »*)
- « Serial number » : Numéro de série du concentrateur qui correspond aux 6 derniers caractères de l'adresse MAC du concentrateur.
- « Firmware version » : Version logiciel du concentrateur
- « Kernel version » : Version du noyau Linux utilisé par le concentrateur
- « Last update » : Date et heure de la dernière mise à jour appliquée au concentrateur.
(Format : AAAA-MM-JJ HH :MM :SS)

About

WebdynSunPM 4G

Concentrator name	Serial number
WPM0146B6	0146B6
Firmware version	Kernel version
5.0.666.42270	4.9.186-fslc+g683b0fa
Last update	
2024-02-19 14:23:57	

3.3 Carte Micro SD

La configuration par carte Micro SD suit le même fonctionnement que décrit précédemment avec le serveur FTP/SFTP/WebDAV (Voir chapitre 3.1 : « FTP/SFTP/WebDAV »).

La seule différence réside dans le fait que le concentrateur n'a pas besoin d'une connexion vers le serveur distant puisque tous les fichiers seront accessibles directement sur la carte SD insérée.

Aussi, les répertoires sur la carte SD n'étant pas configurables, l'arborescence doit respecter le format suivant :

- /CONFIG
- /ALARM
- /LOG
- /BIN
- /CERT
- /DATA
- /CMD
- /DEF
- /SCRIPT

Si les répertoires n'existent pas, ils sont créés sur la carte SD à la prochaine demande de « connexion ».

Si le concentrateur est configuré pour utiliser la carte SD et que l'utilisateur effectue une connexion de test, l'appareil va rechercher les fichiers de configuration éventuellement présents sur la carte et les utiliser.

La carte Micro SD est vue et traitée comme un serveur FTP par le concentrateur.



Il est à noter que les fichiers de commande (CMD) présents sur la carte SD ne sont pas traités sur carte SD par le concentrateur.



Webdyn ne fournit aucune carte SD. Veuillez vous rapprocher d'un revendeur de matériel informatique.
La WebdynSunPM est compatible avec les cartes micro SDXC (15 x 11 mm) avec une capacité allant jusqu'à 32 Go.

3.4 Modbus esclave TCP (Modbus slave TCP)

La WebdynSunPM possède une fonctionnalité d'esclave Modbus TCP qui permet :

- d'accéder à certaines informations prédéfinies propres à la WebdynSunPM (numéro de série, version de firmware, etc...),
- d'accéder aux variables des équipements gérés par la WebdynSunPM,
- d'accéder aux variables des équipements virtuels créées par les scripts,
- d'exécuter des commandes du concentrateur.

3.4.1 Fonctionnement général

L'esclave Modbus est accessible uniquement en TCP à l'adresse esclave « 1 » et disponible sur les deux interfaces Ethernet (LAN1 et LAN2). L'ensemble des registres Modbus sont aux formats « holding registers » de 16 bits. Les registres du Modbus esclave sont découpés en deux parties qui sont :

- **Les registres utilisateurs** : ces registres sont adressables de 0x0000 à 0x7FFF (0 à 32767). Ils sont libres d'usage et configurables par un fichier de définition.
- **Les registres WebdynSunPM** : ces registres sont adressés sur la plage de 0x8000 à 0xFFFF (32768 à 65535). Ils sont réservés et ne peuvent pas être configurés. Ils permettent d'accéder aux informations de la WebdynSunPM.

Chaque registre peut être lu via les fonctions Modbus suivantes :

- 0x03 (Read Holding Registers) : lecture
- 0x06 (Write Single Register) : écriture simple
- 0x10 (Write Multiple Registers) : écriture multiple

Une variable peut être associée à un groupe d'un ou plusieurs registres adjacents.

Lorsqu'on accède à une variable, le comportement est le suivant :

- Lecture d'une variable : la WebdynSunPM retourne la dernière valeur lue pour cette variable. Il peut s'agir de :
 - Une information de la WebdynSunPM
 - Une variable liée à un équipement physique connecté (par exemple : un onduleur, un compteur d'énergie, etc...).
 - Une variable d'un équipement virtuel créée par un script Lua en fonctionnement. (*Voir le guide technique sur le Lua : « WebdynSunPM LUA User Guide.pdf »*)
- Écriture d'une variable : la WebdynSunPM modifie la valeur de la variable. Il peut s'agir de :
 - La sortie relais de la WebdynSunPM. Cela permet de modifier l'état de la sortie relais.
 - Envoi d'une commande. (*Voir le chapitre 5 : « Commandes »*)
 - Une variable liée à un équipement physique connecté (par exemple : un onduleur, un compteur d'énergie, etc...). Cette action nécessite une requête vers l'équipement physique.
 - Une variable d'un équipement virtuel créée par un script Lua en fonctionnement. (*Voir le guide technique sur le Lua : « WebdynSunPM LUA User Guide.pdf »*)



Toutes les valeurs retournées par la WebdynSunPM sont des valeurs brutes (sans mise à l'échelle), formatées en big-endian. De même, les valeurs attendues en écriture sont des valeurs brutes en big-endian.

3.4.1.1 Lire ou écrire une variable

Lorsqu'un groupe de registres associé à une variable est lu, la dernière valeur connue de cette variable est retournée dans une réponse standard Modbus.

Lorsqu'un groupe de registres associé à une variable est écrit, la WebdynSunPM procède à l'écriture de la nouvelle valeur sur l'équipement dès que possible. La réponse n'est retournée au client que lorsque cette opération est terminée.



En cas d'écrire multiple de variables sur le Modbus esclave, il faut impérativement faire autant de commande d'écriture Modbus que de variable à écrire. Il n'est pas autorisé d'enchaîner les écritures d'un ensemble de variables même si les adresses Modbus se suivent.

3.4.1.2 Exécuter une commande

Pour exécuter une commande en Modbus esclave, il suffit d'écrire une chaîne de caractères à l'adresse de registre 34000 (*voir le chapitre 3.4.2.1 : « Variables Webdyn prédéfinis »*) avec la même syntaxe que pour une commande SMS (*voir le chapitre 5.2.3 : « SMS »*) et d'une longueur maximum de 120 caractères.



En Modbus esclave, il n'est pas possible d'envoyer plusieurs commandes à la fois et chaque commande ne peut pas excéder une longueur de 120 caractères.

Pour toutes commandes qui demandent un retour, celui-ci se fera par SMS ; il faudra rajouter le numéro de téléphone pour la réception du retour.

3.4.2 Configuration

L'esclave Modbus se configure grâce à une entrée dans le fichier « <UID>_daq.csv » dans le répertoire « /CONF » du serveur 1 (serveur principal).

```
ModbusSlave;<enabled>;<port>;<mapping file>
```

Avec :

- **enabled** : Etat du Modbus esclave :
 - 0 → Désactivé,
 - 1 → Activé.
- **port** : port TCP utilisé par le serveur. Par défaut, le port 502 est utilisé.
- **mapping file** : nom du fichier de définition décrivant les associations entre les registres utilisateurs et les variables des équipements ou scripts Lua. Le fichier doit être présent dans le répertoire de définition « /DEF ». Si le champ « mapping file » est vide, alors uniquement les variables WebdynSunPM sont accessibles.



L'esclave Modbus n'est accessible que sur le LAN. Aucun accès via modem n'est autorisé même si l'opérateur de la carte SIM fournit une adresse publique.



Ne pas utiliser le même port pour la communication avec d'autres équipements. Dans ce cas, modifier la valeur par défaut du port du serveur Modbus esclave TCP.

Exemple d'un extrait de fichier de « <UID>_daq.csv » :

```
...  
SERIAL3;9600;8;N;1;2;modbusRTU;0;  
  
ModbusSlave;1;502;WMP0116AB_ModbusSlave.csv  
  
index;interface;name;address;acqPeriod(s);timeout(ms);serialNumber;parameters;category;model;defFile  
...
```

3.4.2.1 Variables Webdyn prédéfinis

Les variables Webdyn prédéfinies sont stockées dans la partie des registres WebdynSunPM adressés entre 0x8000 à 0xFFFF (32 768 à 65 535). Les variables WebdynSunPM ne peuvent pas être configurées et permettent d'accéder à certaines informations de la WebdynSunPM.

Les variables Webdyn sont disponibles aux adresses de registres Modbus suivantes :

Adresse et nombre de registres (mot de 16 bits)	Type de donnée	Accès	Description
33000 / 15	String	Lecture	Version du firmware
33015 / 15	String	Lecture	Version du kernel
33030 / 15	String	Lecture	Numéro de série
33045 / 15	String	Lecture	Identifiant
33060 / 2	time_t en swap « _W » (Voir chapitre 3.1.2.2.2 : « Contenu du fichier de définition »)	Lecture	Date de dernière mise à jour
33200 / 2	U32	Lecture	Entrée digitale 1
33202 / 2	U32	Lecture	Entrée digitale 2
33204 / 2	U32	Lecture	Entrée digitale 3
33206 / 2	U32	Lecture	Entrée analogique 1
33208 / 2	U32	Lecture	Entrée analogique 2
33210 / 2	U32	Lecture	Entrée analogique 3

33212 / 2	U32	Lecture	Entrée analogique 4
33214 / 2	U32	Lecture/Écriture	Sortie relais
34000 / 120	String	Écriture	Commandes

Ce groupe de registre est spécial. Il n'est pas associé à une variable ou une information, mais permet d'exécuter des commandes.

Voir paragraphe 5.3 : « Liste des Commandes » pour plus de détails sur l'exécution d'une commande via Modbus.

3.4.2.2 Variables utilisateurs

Les variables utilisateurs sont stockées dans la partie registres utilisateurs adressable entre 0x0000 à 0x7FFF (0 à 32767). Les registres utilisateurs doivent être configurés via son propre fichier de définition présent dans le répertoire de définition « /DEF » configuré sur le serveur 1 (serveur principal). Le fichier de définition décrit les associations entre les registres utilisateurs et les variables des équipements ou les variables d'un script Lua.

Pour que le fichier de définition soit pris en compte par le concentrateur, il faut que celui-ci soit référencé dans le champ « mapping file » de la partie « ModbusSlave » du fichier « <UID>_daq.csv » qui se trouve dans le répertoire de configuration « /CONFIG ». (Voir le chapitre 3.1.2.1.3.4 : « Configuration du Modbus esclave »)

Un seul fichier de définition est possible pour l'ensemble des registres à déclarer. Le nommage du fichier est libre et peut être modifié à convenance par le client, la passerelle utilisera le nom fourni dans le fichier « <UID>_daq.csv ».

Le fichier de définition Modbus est au format csv, il est constitué de lignes de texte elles-mêmes constituées de champs séparés par des « ; ».

La première ligne du fichier contient les informations suivantes :

```
ModbusSlave
```

À la suite de cette première ligne, toutes les lignes suivantes contiendront la définition des différentes variables Modbus.

Chaque ligne décrit intégralement une variable.

Chaque ligne aura le format suivant :

Index ; Info1 ; Info2 ; Info3 ; Info4 ; Name ; Tag ; CoefA ; CoefB ; Unit ; Action

La signification des champs est la suivante :

Champ	Description
Index	Contient l'identifiant unique de l'association dans le fichier. Le choix est libre pour le client à condition qu'il conserve son unicité.
Info1	Non utilisé.
Info2	Adresse du premier registre pour cette association et taille en octets. L'adresse du premier registre et la taille en octets sont séparées par un underscore “_”. (par défaut, la taille est de deux octets, ce qui correspond à un registre) La taille en octets est obligatoirement un multiple de 2.
Info3	Non utilisé.
Info4	Nom de l'équipement ciblé par cette association, c'est-à-dire soit : <ul style="list-style-type: none">• un équipement déclaré avec une variable ciblée• un script Lua avec une variable d'un équipement virtuel créée et ciblée.
Name	Nom de la variable ciblée par cette association. Ce champ ne doit pas être utilisé si le champ « Tag » est utilisé.
Tag	Tag de la variable ciblée par cette association. Le champ « Tag » doit être identique à celui de la variable du fichier de définition de l'équipement ciblé. Ce champ ne doit pas être utilisé si le champ « Name » est utilisé.
CoefA	Non utilisé.
CoefB	Non utilisé.

Unit	Non utilisé.
Action	<p>Contient le code décrivant le type d'actions possibles et qui sont :</p> <ul style="list-style-type: none"> • 0 : variable désactivée. La variable n'est pas utilisée. • 1 : la variable ciblée est en lecture seule. Il n'est pas permis d'y accéder en écriture. • 4 : la variable ciblée est accessible en lecture et écriture. <p>Par défaut, si aucune valeur renseignée, le code action est à 1.</p>



Le fichier de définition peut être rejeté si :

- le champ « Name » et « Tag » sont renseignés tous les deux,
- les groupes de registres se superposent alors le fichier,
- la taille du registre renseigné n'est pas un multiple de 2,
- le format n'est pas respecté.

Comme pour les autres fichiers de définition, le fichier de définition Modbus esclave est récupéré lors d'une connexion SI. Sa cohérence est alors vérifiée et il peut être rejeté en cas d'erreur.

Dans l'exemple ci-dessous, on remonte les variables de 2 onduleurs différents et d'une variable créée par un script Lua. Selon la liste suivante :

- 1) Lecture de la variable de température avec pour nom « Temperature » au format U16 de l'onduleur 1 (1 registre soit 2 octets).
- 2) Lecture de la variable de puissance avec pour nom « E-Total » au format F32 de l'onduleur 1 (2 registres soit 4 octets).
- 3) Lecture de la variable sur la version du firmware avec pour nom « Firmware Version » au format String et de longueur max 20 octets de l'onduleur 2 (soit 10 registres).
- 4) Lecture de la variable sur le numéro de série ayant pour tag « DisplaySerialNumber » au format String et de longueur max 24 octets de l'onduleur 2 (soit 12 registres).
- 5) Lecture et écriture de la variable « ValueRegulation » de l'équipement virtuel au format F32 créée par le script Lua « regulation.lua » (*Voir le guide technique sur le Lua : « WebdynSunPM LUA User Guide.pdf »*) (4 registres soit 8 octets).

Exemple de fichier de définition :

```
ModbusSlave
1;;0;;INVERTER1;Temperature;;;;;1
```

```
2;;1_4;;INVERTER1;E-Total;;;;;1
3;;3_20;;INVERTER2;Firmware Version;;;;;1
4;;13_24;;INVERTER2;;DisplaySerialNumber;;;;;1
5;;25_8;;regulation;ValueRegulation;;;;;4
```

3.4.3 Gestion des erreurs Modbus

En cas d'erreur la WebdynSunPM retourne un code d'exception Modbus. Les cas d'erreur sont les suivants :

Code	Nom	Description
0x01	Illegal Function	Code fonction non prise en charge, c'est-à-dire différent de 0x03, 0x06 ou 0x10.
0x02	Illegal Data Address	Problème de cohérence entre la requête et les registres accédés : <ul style="list-style-type: none">• Un registre est non configuré.• Un registre est ignoré (code action 0).• Un groupe de registre est incomplet, c'est-à-dire que l'on demande moins de registres que le groupe n'en contient.• Tentative d'écriture sur plus d'une variable.• Tentative d'écriture sur une variable en lecture seule (code action 1).• Tentative de lecture sur le registre de commande.
0x03	Illegal Data Value	La valeur renseignée est illégale.
0x04	Server Device Failure	Adresse Modbus invalide, c'est-à-dire différente de 1.
0x0A	Gateway Path Unavailable	Lors d'une écriture, impossible de se connecter à un équipement en TCP. La configuration réseau est peut-être en cause.
0x0B	Gateway Target Device Failed to Respond	Lors d'une écriture : <ul style="list-style-type: none">• Un équipement n'a pas répondu (timeout).• Un équipement a répondu avec une trame invalide (erreur CRC, malformée, etc.).

		<ul style="list-style-type: none"> Un équipement a fermé son socket TCP de manière inattendue.
0x70	Invalid Mapping	Une variable à une taille incompatible avec le nombre de registres lus ou écrits.
0x71	No Such a Variable	Un équipement ou une variable ne sont pas connus de la WebdynSunPM.
0x72	Invalid Action	L'écriture pour la variable ciblée n'est pas supportée (Input Register, U8, etc.).
> 0x80		Lors d'une écriture, si un équipement répond avec une exception Modbus, celle-ci est transférée au client en y mettant le bit de poids fort à 1, c'est-à-dire en réalisant la transformation 0x80 code.

4 Exploitation

Le concentrateur communique avec un ou plusieurs serveurs distants par le protocole FTP/SFTP/WebDAV-HTTPS et/ou par le protocole MQTT/MQTTS. Ces serveurs permettent de gérer le concentrateur à distance.

Un serveur distant à plusieurs rôles :

- **Stocker les données et alarmes collectées localement par le concentrateur :**

À chaque connexion au serveur, que ce soit suite à une demande manuelle, le déclenchement d'une alarme (cas d'un code action 8) ou le déclenchement du schedule de connexion, le concentrateur dépose ses données mémorisées.

- **Paramétrer le concentrateur :**

À chaque connexion, le concentrateur synchronise sa configuration avec le fichier dédié présent sur le serveur. En l'absence de ce fichier, le concentrateur le crée à partir de sa configuration courante.

- **Déclencher des actions sur le concentrateur :**

Les fichiers de commande doivent être déposés sur le serveur dans un répertoire associé au concentrateur.

- **Superviser le concentrateur et aider au diagnostic :**

Le concentrateur peut déposer des fichiers de log pour permettre le diagnostic.



Dans le cas où seul l'un des deux serveurs est un serveur FTP/SFTP /WebDAV-HTTPS, il appartient au client de faire le choix de définir celui-ci en tant que serveur 1 ou serveur 2 selon le comportement souhaité :

- Serveur 1 : il sera considéré comme un serveur principal.
- Serveur 2 : il sera considéré comme un serveur de sauvegarde (backup).

Le serveur principal permet de créer ou modifier la configuration et d'envoyer les commandes, ainsi que de recevoir les alarmes. Le serveur de sauvegarde (backup) sert uniquement comme copie des fichiers déposés sur le serveur principal. Aucune création ou modification de la configuration et aucune action ne peuvent être faites par celui-ci.

4.1 Le serveur FTP/SFTP/WebDAV

Pour la WebdynSunPM, le fonctionnement d'un serveur FTP (non sécurisé), SFTP ou WebDAV-HTTPS est identique. Mais il est préférable d'utiliser un serveur SFTP ou WebDAV-HTTPS qui intègre des couches de sécurité contrairement à un FTP classique. La description dans ce chapitre vaut pour les divers types de serveurs.

Paramétrage :

Le serveur est défini par les paramètres suivants :

- **Une adresse :** Cette adresse peut être une adresse IP ou un nom de domaine.

- **Un port** de connexion (par défaut 21 en FTP, 22 en SFTP, 443 en WebDAV-HTTPS).
- **Un identifiant et un mot de passe** : Ces paramètres permettent de définir le compte à utiliser.
- **Un répertoire racine** : Le répertoire racine peut être la racine du serveur « / » ou une suite de sous-répertoires (par exemple : « /WebdynSunPM/00CF4/ »).

Vous pouvez configurer votre concentrateur à distance depuis votre serveur. Ceci n'est possible que si votre concentrateur WebdynSunPM est correctement configuré pour déposer et synchroniser sa configuration sur celui-ci.

Arborescence du serveur :

Le serveur doit disposer d'une arborescence spécifique au produit WebdynSunPM. Le concentrateur en propose une par défaut, mais il est possible de la personnaliser. Cette architecture doit être présente sur le serveur avant la première connexion, car le concentrateur ne crée pas les répertoires.

Sous le répertoire racine, le serveur doit contenir les répertoires suivants :

Nom	Droits	Description
/CONFIG	Lecture/ Écriture	Contient les fichiers de configuration. La configuration du concentrateur déposée par le concentrateur respecte le format suivant : <UID>_config.ini La configuration des interfaces de connexions déposées par le concentrateur respecte le format suivant : <UID>_daq.csv La configuration de la planification des connexions déposée par le concentrateur respecte le format suivant : <UID>_var.ini La configuration de la planification des connexions déposée par le concentrateur respecte le format suivant : <UID>_scl.ini
/DEF	Lecture/ Écriture	Contient les fichiers de définitions. Le fichier de définition respecte le format suivant : <UID>_<interface>_<commentaire>.csv
/SCRIPT	Lecture/ Écriture	Contient les fichiers de scripts. Le fichier de script respecte le format suivant : <commentaire>.lua
/CERT	Lecture/ Écriture	Contient les certificats. Le certificat respecte le format suivant : <commentaire>.pem
/DATA	Écriture	Contient les données collectées. Le nom du fichier de données respecte le format suivant : <UID>_<interface>_<timestamp>.csv.gz

/CMD	Lecture/ Écriture/ Effacement	Contient les commandes. Le nom du fichier de commande respecte le format suivant : <UID>_cmd.csv
/ALARM	Écriture	Contient les alarmes. Le nom du fichier d'alarme respecte le format suivant : <UID>_AL_<timestamp>.csv.gz
/LOG	Écriture	Contient les fichiers de logs et de debug. Le fichier de log respecte le format suivant : <UID>_LOG_<timestamp>.log.gz Le fichier de debug respecte le format suivant : <UID>_SYSTEME_<timestamp>.tar.gz
/BIN	Lecture	Contient les fichiers de mise à jour. La mise à jour destinée au concentrateur respecte le format suivant : wgapp_<version>.spm

Avec :

- <UID> : Identifiant du concentrateur (du site)
- <timestamp> : Le format d'horodatage est «AAMMJJ_HHMMSS» de sorte qu'un tri alphabétique du répertoire donne l'ordre chronologique
- <interface> : nom de l'interface parmi une liste définie (voir chapitre 3.1.2.1.3.5 : « Déclaration des équipements à superviser »)
- <commentaire> : champ libre pour l'utilisateur
- <version> : numéro de la version de la mise à jour.

Les fichiers de données, d'alarmes et de logs sont compressés au format Gzip « .gz ».

Les droits d'accès minimums aux différents répertoires doivent être définis comme précisés dans le tableau ci-dessus.



Si les répertoires ne sont pas créés lors de la première connexion du concentrateur ou que les droits sont insuffisants empêchant le dépôt ou la récupération des fichiers, veuillez contacter l'administrateur du serveur.



Tous les fichiers échangés entre le concentrateur et le serveur doivent être encodés au format standard UTF-8.

Fonctionnement :

En FTP (non sécurisé) ou SFTP, si le paramètre « FTP_TwoStepsSendingDisabled » ou « FTP2_TwoStepsSendingDisabled » est à « 0 », alors le concentrateur dépose les fichiers sur le serveur en suivant un processus en 2 étapes :

1. Au début du transfert le fichier à une extension supplémentaire « .tmp ».
2. Quand le fichier est fini d'être transféré, il est renommé en supprimant l'extension « .tmp ».

Ce processus permet au serveur distant de distinguer facilement les fichiers en cours de téléchargement des fichiers complètement téléchargés.

Pour un serveur WebDAV-HTTPS, ce mécanisme est inutile.

Format des fichiers :

Le concentrateur gère différents formats de fichier en fonction du type de fichier. On peut les regrouper par rapport à leurs extensions, ceux qui donnent :

Extension	Type de fichiers	Description
.ini	<ul style="list-style-type: none">• Fichier de configuration du concentrateur• Fichier de la planification des connexions• Fichier de donnée (compressé)	Fichier de configuration dans un format de données
.csv	<ul style="list-style-type: none">• Fichier des interfaces de connexion• Fichiers de définitions des équipements• Fichier d'alarme	Fichier avec des données tabulaires sous forme de valeurs séparées par des points-virgules. (peut être exploité facilement avec un tableur comme Excel)
.json	<ul style="list-style-type: none">• Fichier de commande	Fichier texte contenant du JSON
.lua	<ul style="list-style-type: none">• Fichier script	Script en langage Lua
.pem	<ul style="list-style-type: none">• Fichier certificat	Certificat au format PEM permettant de se connecter à un serveur sécurisé.
.log	<ul style="list-style-type: none">• Fichier log (compressé)	Fichier texte
.spm	<ul style="list-style-type: none">• Fichier de mise à jour	Package comprenant tous les fichiers de mise à jour

4.1.1 La configuration « CONFIG »

Le concentrateur peut recevoir des configurations distantes par des fichiers de configuration ou par des commandes SMS.

Fichier de configuration :

Le concentrateur WebdynSunPM a besoin de 4 types de fichiers de configuration qui sont aux formats texte et CSV. Le nom de fichiers sont les suivants :

- <UID>_config.ini
- <UID>_daq.csv
- <UID>_licence.ini
- <UID>_var.ini
- <UID>_scl.ini

Avec <UID> l'identifiant du concentrateur.

La configuration courante est disponible sur le serveur distant dans le répertoire « CONFIG ». Que ce soit après une modification locale ou distante de la configuration, le concentrateur envoie sur le serveur distant sa nouvelle configuration dès la prochaine connexion à celui-ci.

L'envoi des fichiers de configuration peut être réalisé à distance via le répertoire « CONFIG ». Il faut déposer ou modifier les fichiers de configuration dans ce répertoire. Lors de la prochaine connexion au serveur, le concentrateur réalise 2 étapes :

- Télécharger le fichier de configuration disponible sur le serveur,
- Appliquer la nouvelle configuration.



Nom de fichier	Taille de fi...	Type de fichier	Dernière modification	Droits d'accès	Propriétaire...
..					
WPM0146B6_config.ini	1 250	Paramètres de co...	01/12/2023 15:29:00	-rwxrwxrwx	1003 1004
WPM0146B6_daq.csv	576	Fichier CSV Micro...	01/12/2023 15:31:00	-rwxrwxrwx	1003 1004
WPM0146B6_licence.ini	50	Paramètres de co...	01/12/2023 15:01:00	-rwxrwxrwx	1003 1004
WPM0146B6_scl.ini	435	Paramètres de co...	01/12/2023 15:01:00	-rwxrwxrwx	1003 1004
WPM0146B6_var.ini	93	Paramètres de co...	01/12/2023 14:01:00	-rwxrwxrwx	1003 1004

Il est nécessaire de respecter les noms des fichiers de configuration comme indiqué ci-dessus.

Après application de la nouvelle configuration, le résultat est indiqué dans le fichier de LOG du concentrateur.

En cas d'erreur dans le fichier de configuration comme une valeur incorrecte, le concentrateur ne la prendra pas en compte et utilisera sa valeur par défaut si elle existe sinon le fichier sera rejeté. Le fichier de LOG remontera l'erreur et la valeur appliquée par défaut.



Veillez vous référer au chapitre 3.1.2.1 : « Fonctionnement du concentrateur » ou à l'Annexe A : Fichier de configuration « _config.ini » pour connaître la liste des variables et leurs valeurs possibles.

4.1.2 Les définitions « DEF »

Les équipements déclarés dans le fichier « <UID>_daq.csv » utilisent un fichier de définition décrivant l'ensemble des variables disponibles sur l'équipement. Les équipements disponibles sur le concentrateur sont :

- Les entrées/sorties : IO
- La téléinformation client : TIC
- Modbus RTU/TCP
- Protocole onduleurs propriétaires
- Modbus esclave TCP

Les fichiers de définition que la WebdynSunPM peut générer automatiquement sont :

- Le fichier IO
- Les fichiers SunSpec (Inclus dans la librairie des fichiers de définitions Webdyn)
- Les fichiers des protocoles onduleurs propriétaires.

Pour créer des fichiers de définitions Modbus, voir le chapitre 3.1.2.2.2 : « Modbus ».

Pour créer des fichiers de définitions Modbus esclave TCP, voir le chapitre 3.4 : « Modbus esclave TCP » ou la note d'application.

Le lancement d'une découverte d'un équipement permet de générer automatique le fichier de définition de celui-ci et de le déposer dans le répertoire « DEF » du serveur. Il est également possible de construire son propre fichier ou de modifier le fichier généré automatiquement.

Un nouveau fichier de définition ou une modification sur l'un des fichiers de définition sera automatiquement récupéré par le concentrateur lors de la prochaine connexion au serveur.

Le nom du fichier de définition peut être personnalisé, par défaut il respecte le format suivant :

<UID>_<interface>_<commentaire>.csv

Avec :

- <UID> : Identifiant du concentrateur
- <interface> : nom de l'interface parmi une liste définie (*voir chapitre 3.1.2.1.3.5 : « Déclaration des équipements à superviser »*)
- <commentaire> : champ libre pour l'utilisateur

Exemples :

WPM00C44F_SunSpec_inverter_SMA_Solar_Inverter_9301_ModbusTCP.csv

WPM00C44F_IO.csv

custom.csv



Veillez-vous référer au chapitre 3.1.2.1.3.5 : « Déclaration des équipements à superviser » pour connaître la structure des fichiers de définition.

4.1.3 Les données « DATA »

Les données sont remontées dans le répertoire « DATA » du serveur FTP, sous la forme de fichiers au format CSV, et compressés au format Gzip « .gz ».

Ci-dessous le format des noms des fichiers de données :

<UID>_<interface>_<timestamp>.csv.gz

Avec :

- <UID> : Identifiant du concentrateur
- <interface> : nom de l'interface parmi la liste suivante :
 - TIC
 - IO
 - Modbus
- <timestamp> : Le format d'horodatage est «AAMMJJ_HHMMSS» de sorte qu'un tri alphabétique du répertoire donne l'ordre chronologique.

Exemples :

WPM00C44F_Modbus_210112_105947.csv.gz

WPM00C44F_IO_210202_084443.csv.gz

WPM00C44F_TIC_210202_095243.csv.gz

Chaque équipement déclaré et configuré acquiert ses données sur une période définie (*voir chapitre 3.2.3.2 : « Equipements (Device) »*) et les dépose régulièrement sur un serveur (*voir chapitre 3.2.3.3 : « Serveur (Server) »*) dans le répertoire « DATA ».

Les données resteront mémorisées par le concentrateur tant qu'elles n'ont pas été déposées sur le serveur. Ceci dans le but d'être renvoyées en cas d'échec de transfert.



Quand la mémoire du concentrateur est saturée, les nouvelles données ne seront plus mémorisées tant que celle-ci ne sera pas vidée par un dépôt des fichiers sur un serveur. Le concentrateur mémorise au maximum 50Mo de données non compressées par équipement défini.

La WebdynSunPM collecte en permanence les données des équipements et interfaces puis les sauvegarde. Les valeurs remontées sont toujours brutes et doivent être liées au fichier de définitions de l'équipement. Le contenu d'un fichier de donnée est composé de 2 parties qui sont :

- **Une entête (header)** : qui est différent selon l'équipement ou l'interface.
- **Des données** : qui ont un formatage identique entre tous les équipements et interfaces.

4.1.3.1 Entête Entrées/Sortie (IO)

L'entête (header) du fichier de données IO est le suivant :

```
TypeIO;fileDefinitionName
```

Code couleur :

- En noir : Texte fixe.
- En bleu : Informations ou données qui dépendent de l'équipement.

Avec :

- `fileDefinitionName` : Nom du fichier de définition associé aux Entrées/Sorties.

4.1.3.2 Entête Equipements (Modbus, onduleurs)

L'entête (header) du fichier de données des équipements est le suivant :

```
DEVICEINDEX;NumDevice_1  
Protocol_1;fileDefinitionName_1  
...  
...  
DEVICEINDEX;NumDevice_N  
Protocol_N;fileDefinitionName_N
```

Code couleur :

- En noir : Texte fixe.
- En bleu : Informations ou données qui dépendent de l'équipement.

Avec :

- **NumDevice_N** : Index de l'équipement « index » dans le fichier de configuration des interfaces de connexions de l'équipement N (voir chapitre 3.1.2.2.2 : « Contenu du fichier de définition »).
- **fileDefinitionName_N** : Nom du fichier de définition associé à l'équipement N.

4.1.3.3 Données

Le formatage des données est identique, peu importe l'équipement ou l'interface.

Les valeurs remontées sont brutes et doivent être liées au paramétrage effectué sur l'équipement ou l'interface dans son fichier de définition. Le SI doit interpréter les données en se servant du fichier de données brutes et du fichier de définition afin de pouvoir appliquer les coefficients A et B ainsi que l'unité pour chaque variable. (voir chapitre 3.1.2.2.2 : « Contenu du fichier de définition »)

Le champ « action » associé à chaque variable dans le fichier de définition permet de sélectionner un type de valeur :

Code « ACTION »	Description
0	Aucune valeur n'est remontée.
1	La valeur du paramètre est remontée.
2	Les valeurs min, max et moyenne sont remontés.
4	La valeur instantanée est remontée.
6	La valeur instantanée est remontée dans le fichier d'acquisition et dans le fichier créé par la commande « getData ».
7	Les valeurs min, max et moyenne sont remontées dans le fichier d'acquisition ; la valeur instantanée est remontée dans le fichier créé par la commande « getData ».
8	La valeur instantanée est remontée et une alarme sera générée à chaque changement de valeur.
9	La valeur instantanée est remontée et une alarme sera générée à chaque changement de valeur mais déposé à la prochaine connexion.

Les données du fichier de données de l'équipement ou de l'interface sont le suivant :

```
nbVariableDevice_N;indexVariable_1_Device_N;indexVariable_A_Device_N;val_of_EnAdvData(=1)
datetime_1;variable_1_value_1_Device_N;variable_x_value_1_Device_N;nb_refreshes_during_1
```

datetime_2;variable_1_value_2_Device_N;variable_x_value_2_Device_N;nb_refreshes_during_2

...

datetime_Y;variable_1_value_B_Device_N;variable_A_value_B_Device_N;nb_refreshes_during_B

Code couleur :

- En vert : Entête (header) optionnel, activable ou désactivable par le paramètre « FTP_HeaderOption » pour le serveur 1 et « FTP2_HeaderOption » pour le serveur 2 dans le fichier de configuration <UID>_config.ini).
- En bleu : informations ou données qui dépendent de l'équipement.

Avec :

- **nbVariableDevice_N** : Nombre total de variables collectées de l'équipement N.
- **indexVariable_X_Device_N** : Index X de la variable collectée de l'équipement N.
- **datetime_Y** : Horodatage des données au point d'acquisition Y. Pour le format, voir les variables FTP_EuroDateFormat, FTP2_EuroDateFormat, HTTP_EuroDateFormat et HTTP2_EuroDateFormat dans le chapitre 3.2.3.3 : « Serveur (Server) ».
- **variable_A_value_B_Device_N** : Valeur A de la Variable B correspondant à l'Index A collectée au point d'acquisition Y et à l'action définie dans le fichier de définition de l'équipement N.
- **nb_refreshes_during_B** : Nombre de lectures complètes sur cette période d'acquisition de la variable B. Cette information est affichée uniquement si le paramètre « FTP_EnableAdvancedData » ou « HTTP_EnableAdvancedData » du serveur 1 ou « FTP2_EnableAdvancedData » ou « HTTP2_EnableAdvancedData » du serveur 2 est à 1. Cette donnée peut être utile uniquement pour les équipements Modbus et Onduleurs. Pour les IO, TIC, périphériques virtuels et pour le fichier de collecte de paramètres, le nombre de rafraîchissements est toujours à 0.



Afin d'éviter l'envoi de donnée inutile sur le serveur et permettant ainsi d'optimiser la connexion, il est conseillé d'activer uniquement les variables que l'on souhaite remonter.

Entrées/Sortie (IO) :

Exemple d'un fichier de donnée IO avec une période d'acquisition toutes les 10 secondes :

- Paramétrage des entrées/sortie :

Entrées/Sortie	Code « Action »	Affichage
1	4	Valeur instantanée
2	0	Aucun
3	4	Valeur instantanée

4	4	Valeur instantanée
5	4	Valeur instantanée
6	2	Valeurs min, max et moyenne
7	8	Valeur instantanée + alarme sur changement de valeur
8	4	Valeur instantanée

- Fichier de données CSV (édité sous Excel) :

TypeIO	WPM00C44F_IO.csv									
9	1	3	4	5	6(min)	6(max)	6(moy)	7	8	9
21/02/02-15:41:10	0	0	5	1	130	170	150	5	0	0
21/02/02-15:41:20	0	1	2	2	130	170	150	3	0	0
21/02/02-15:41:30	1	0	3	1	120	160	140	2	0	0
21/02/02-15:41:40	1	0	6	5	120	170	140	3	1	0
21/02/02-15:41:50	0	0	6	4	130	180	150	5	0	0
21/02/02-15:42:00	0	0	6	5	130	200	160	6	0	0

Equipements (Modbus, onduleurs) :

Exemple d'un fichier de donnée d'équipement avec une période d'acquisition toutes les 10 minutes :

- Paramétrage des index du device 1 :

Index	Code « Action »	Affichage
1	1	Valeur du paramètre
2	0	Aucun
3-11	4	Valeur instantanée
12	8	Valeur instantanée

- Paramétrage des index du device 2 :

Index	Code « Action »	Affichage
-------	-----------------	-----------

1-2

2

Valeurs min, max et moyenne

- Fichier de données CSV (édité sous Excel) :

DEVICEINDEX	1											
ModbusTCP	WPM00C44F_SunSpec_inverter_SMA_Solar_Inverter_9301_ModbusTCP.csv											
11	1	3	4	5	6	7	8	9	10	11	12	1
21/02/05-09:50:00	32	52	5	102	1	0	1	0	0	0	0	5
21/02/05-10:00:00	35	57	5	108	1	10	0	0	0	0	1	6

DEVICEINDEX	1						
ModbusTCP	WPM00C44F_SunSpec_inverter_SMA_Solar_Inverter_9301_ModbusTCP.csv						
7	1(min)	1(max)	1(moy)	2(min)	2(max)	2(moy)	1
21/02/05-09:50:00	16	32	26.00	52	58	51.00	12
21/02/05-10:00:00	4	6	5.50	102	105	103.00	12

4.1.4 Les alarmes « ALARM »

Les alarmes sont remontées sous la forme de fichiers au format CSV, et compressées au format Gzip « .gz ». Elles sont déposées dans le répertoire « ALARM » des serveurs distants. Aucun autre fichier à part les fichiers d'alarmes n'est déposé sur les serveurs et le concentrateur ne déclenchera pas de synchronisation NTP. La liste des alarmes pouvant être générées est :

Source Alarme	Info	Description
GATEWAY	Power ON	Démarrage du concentrateur
	Power OFF	Extinction du concentrateur
	Perte accessoire TIC	Accessoire TIC retiré
	Retour accessoire TIC	Accessoire TIC reconnecté
IO	Nom du Fichier de définition + Index + Valeur	Valeur d'une entrée de type alarme qui a changé

MODBUS

Nom du Fichier de définition +
Index + Valeur

Valeur d'un index de type alarme
qui a changé

Une alarme « Power OFF » est envoyée après une coupure de secteur d'au moins 10 secondes et une alarme « Power ON » est envoyée après le retour de l'alimentation pendant au moins 1 minute. Les autres alarmes ne sont pas temporisées et sont envoyées dès la détection par le concentrateur.

Le fichier d'alarme sur le serveur respecte le format suivant :

<UID>_AL_<timestamp>.csv.gz

Avec :

- <UID> : Identifiant du concentrateur.
- <timestamp> : Le format d'horodatage est « AAMMJJ_HHMMSS » de sorte qu'un tri alphabétique du répertoire donne l'ordre chronologique.

Le format du fichier d'alarmes de type GATEWAY est le suivant :

```
datetime_1;GATEWAY;info_1  
datetime_2;GATEWAY;info_2  
...  
datetime_Y;GATEWAY;info_X
```

Code couleur :

- En noir : Texte fixe.
- En bleu : Informations ou données qui dépendent de l'équipement.

Avec :

- [datetime_Y](#) : Horodatage de l'alarme au point de déclenchement Y. Pour le format, voir les variables FTP_EuroDateFormat, FTP2_EuroDateFormat, HTTP_EuroDateFormat et HTTP2_EuroDateFormat dans le chapitre 3.2.3.3 : « Serveur (Server) ».
- [info_X](#) : Information sur l'alarme X.

Le format du fichier d'alarmes de type IO et Modbus est le suivant :

```
datetime_1;AlarmSource_1;fileDefinitionName_1;nameEquipment_1;indexVariable_1;value_1  
datetime_2;AlarmSource_2;fileDefinitionName_2;nameEquipment_2;indexVariable_2;value_2  
...  
datetime_Y;AlarmSource_X;fileDefinitionName_N;nameEquipment_N;indexVariable_A;variable_A_value_B
```

Code couleur :

- En bleu : Informations ou données qui dépendent de l'équipement.

Avec :

- **datetime_Y** : Horodatage de l'alarme au point de déclenchement Y. Pour le format, voir les variables FTP_EuroDateFormat, FTP2_EuroDateFormat, HTTP_EuroDateFormat et HTTP2_EuroDateFormat dans le chapitre 3.2.3.3 : « Serveur (Server) ».
- **AlarmSource** : Source qui a déclenché l'alarme (IO, MODBUS).
- **fileDefinitionName_N** : Nom du fichier de définition associé à l'équipement.
- **nameEquipment_N** : Nom de l'équipement. Champ « name » dans le fichier « <UID>_daq.csv » (voir chapitre 3.1.2.1.3.5 : « Déclaration des équipements à superviser »).
- **indexVariable_A** : Index A de la variable en alarme.
- **variable_A_value_B** : Valeur B de la Variable A correspondant à l'Index A en alarme.

Les valeurs remontées des alarmes IO et Modbus sont brutes et doivent être liées au paramétrage effectué sur les index dans le fichier de définition de l'équipement. Le SI doit interpréter les données en se servant du fichier de données brutes et du fichier de définition afin de pouvoir appliquer les coefficients A et B définis ainsi que l'unité définie pour chaque entrée ou index. (voir chapitre 3.1.2.2.2 : « Contenu du fichier de définition »)

Exemple d'un fichier d'alarme Modbus :

21/02/12-07:00:19	Modbus	Modbus_DELTA_M88H-COM1.20-Sunspec.csv	OndA	48	0.000000
21/02/12-07:00:49	Modbus	Modbus_DELTA_M88H-COM1.20-Sunspec.csv	OndA	48	3.000000

4.1.5 Les commandes « CMD »

Les fichiers de commande permettent d'exécuter des tâches à distance sur le concentrateur. Il est ainsi possible de demander au concentrateur de lancer une recherche d'équipements, d'obtenir la configuration.

Les fichiers de commande ne sont pas gérés lorsque la carte SD est utilisée.

Le fonctionnement du fichier de commande (format et traitement) est décrit au chapitre 5 : « Commandes ». Les commandes disponibles sont détaillées au chapitre 5.2.1 : « Fichier de commande ».

4.1.6 Les scripts « SCRIPT »

Le répertoire « SCRIPT » du serveur permet de fournir ou de récupérer les scripts Lua du concentrateur.

Les fichiers script Lua peuvent avoir l'extension suivante :

- « .lua » : un script LUA non chiffré
- « .luax » : un script LUA chiffré avec des clés clients
- « .luaw » : un script LUA chiffré avec une licence Webdyn

Ci-dessous le format du nom du fichier script :

<commentaire>_lua

<commentaire>_luax

<scriptwebdyn>_luaw

Avec :

- <commentaire> : champ libre pour l'utilisateur
- <scriptwebdyn> : script propriétaire Webdyn

Exemples :

ControlPower.lua

Injection.luax

Deie.luaw

Pour plus de détails sur l'utilisation des scripts, voir le document « WebdynSunPM LUA User Guide.pdf » disponible sur le site :

<https://www.webdyn.com/support/WebdynSunPM/>



Les scripts propriétaires Webdyn « .luaw » ne sont pas redéposés par le concentrateur en cas de suppression sur le serveur distant.

4.1.7 La mise à jour « BIN »

Le répertoire « BIN » du serveur permet de stocker le firmware pour la mise à jour du concentrateur.

Ci-dessous le format du nom du fichier de mise à jour :

<UID>_wgapp_x.x.x.xxxxx.spm

Avec :

- <UID>: Concentrator identifier.

- x.x.x.xxxxx: is the firmware version number.

Exemple :

wgapp_3.2.9.34734.spm

Pour effectuer la mise à jour, suivre la procédure décrite au chapitre 6.2 : « Par FTP/SFTP/WebDAV ». Après l'application de la mise à jour, il est possible de supprimer le fichier firmware.

4.1.8 Les Logs « LOG »

Les fichiers de logs sont les fichiers qui permettent de surveiller les actions du concentrateur et analyser si les choses ne se passent pas comme elles devraient.

En cas de contact avec le support, il est indispensable de pouvoir fournir les fichiers de log correspondants au problème rencontré.

Il existe 4 types de fichiers de log :

- Les logs de connexion : <UID>_LOG_« date ».log.gz.
- Les logs d'exécution de scripts LUA : <UID>_LUA_« nom du script »_« date ».log.gz.
- Les logs de détection SunSpec : <UID>_SUNSPEC_« date ».log.gz.
- Les logs système : <UID>_SYSTEM_« date ».log.gz.
- Les logs de diagnostic : «<UID>_<interface>_« date ».log.gz.

4.1.8.1 Les logs de connexion

À chaque fois que le concentrateur se connecte à un serveur, par modem ou par Ethernet, toutes les opérations sont enregistrées afin d'être consultées ultérieurement.

Lorsque la connexion est forcée par l'interface web locale, dans la partie « Logs » on peut suivre le déroulement de la connexion.

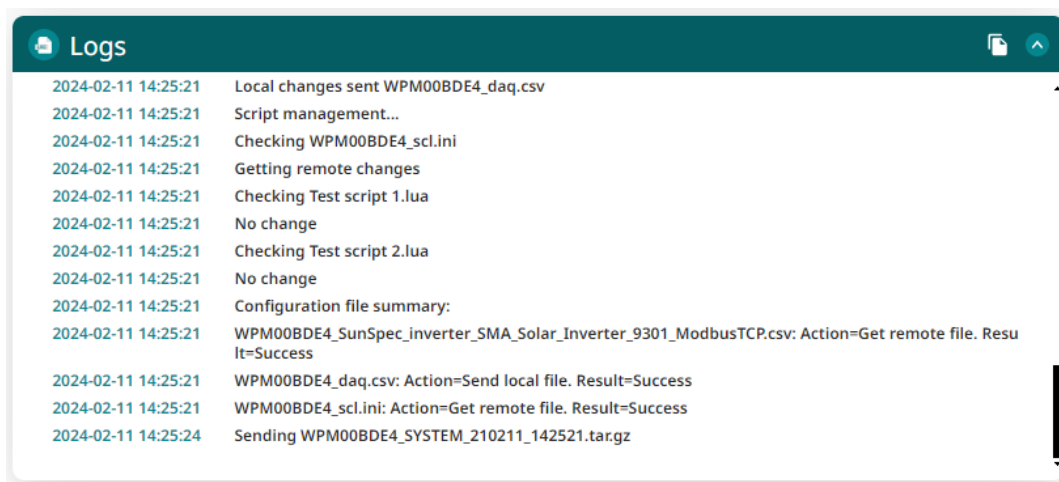

Pour cette même connexion, le fichier de log déposé sur le serveur contient les données suivantes :

```
2024-02-11 14:25:03:Firmware version : WebdynSunPM 3.2.11.34874
2024-02-11 14:25:03:Connection 1 wait for exclusive...
2024-02-11 14:25:03:Connection requested
2024-02-11 14:25:16:Ntp synchronisation success
2024-02-11 14:25:16:Connection to 192.168.2.13:test server in progress ...
2024-02-11 14:25:16:Alarms management...
2024-02-11 14:25:16>Data acquisition management...
2024-02-11 14:25:16:Sending WPM00BDE4_Modbus_210211_142503.csv.gz
2024-02-11 14:25:16>Data acquisition management...
2024-02-11 14:25:16:Sending WPM00BDE4_IO_210211_142507.csv.gz
2024-02-11 14:25:16:Sending WPM00BDE4_SUNSPEC_210211_142507.log.gz
2024-02-11 14:25:16:Configuration management...
2024-02-11 14:25:16:Checking WPM00BDE4_config.ini
2024-02-11 14:25:16:No change
2024-02-11 14:25:16:Checking WPM00BDE4_daq.csv
2024-02-11 14:25:16:Sending local changes
2024-02-11 14:25:16:Remove file
2024-02-11 14:25:17:Checking WPM00BDE4_var.ini
2024-02-11 14:25:17:No change
2024-02-11 14:25:17:Checking WPM00BDE4_IO.csv
2024-02-11 14:25:17:No change
2024-02-11 14:25:17:Checking WPM00BDE4_SunSpec_inverter_SMA_Solar_Inverter_9301_ModbusTCP.csv
2024-02-11 14:25:17:Getting remote changes
2024-02-11 14:25:21:Failed to parse keep open parameter () for device
192.93.121.23:502, slave: 126, use default value true
2024-02-11 14:25:21:Local changes sent WPM00BDE4_daq.csv
2024-02-11 14:25:21:Script management...
2024-02-11 14:25:21:Checking WPM00BDE4_scl.ini
2024-02-11 14:25:21:Getting remote changes
2024-02-11 14:25:21:Checking Test script 1.lua
2024-02-11 14:25:21:No change
2024-02-11 14:25:21:Checking Test script 2.lua
2024-02-11 14:25:21:No change
2024-02-11 14:25:21:Configuration file summary:
2024-02-11 14:25:21:WPM00BDE4_SunSpec_inverter_SMA_Solar_Inverter_9301_ModbusTCP.csv: Action=Get remote file. Result=Success
2024-02-11 14:25:21:WPM00BDE4_daq.csv: Action=Send local file.
Result=Success
2024-02-11 14:25:21:WPM00BDE4_scl.ini: Action=Get remote file.
Result=Success
2024-02-11 14:25:24:Sending WPM00BDE4_SYSTEM_210211_142521.tar.gz
```

En tout premier lieu on retrouve les informations sur la version logicielle du concentrateur, puis la connexion au serveur NTP pour la synchronisation de l'heure.

Vient ensuite la connexion proprement dite au serveur en commençant par la synchronisation des alarmes s'il y a lieu :

```
2024-02-11 14:25:16:Alarms management...
```

Une fois cette étape terminée, les fichiers de données sont transférés sur le serveur :

```
2024-02-11 14:25:16>Data acquisition management...
2024-02-11 14:25:16:Sending WPM00BDE4_Modbus_210211_142503.csv.gz
2024-02-11 14:25:16>Data acquisition management...
2024-02-11 14:25:16:Sending WPM00BDE4_IO_210211_142507.csv.gz
2024-02-11 14:25:16:Sending WPM00BDE4_SUNSPEC_210211_142507.log.gz
```

Vient ensuite le traitement des fichiers de configuration à envoyer ou recevoir :

```
2024-02-11 14:25:16:Configuration management...
2024-02-11 14:25:16:Checking WPM00BDE4_config.ini
2024-02-11 14:25:16:No change
```

```
2024-02-11 14:25:16:Checking WPM00BDE4_daq.csv
2024-02-11 14:25:16:Sending local changes
2024-02-11 14:25:16:Remove file
2024-02-11 14:25:17:Checking WPM00BDE4_var.ini
2024-02-11 14:25:17:No change
2024-02-11 14:25:17:Checking WPM00BDE4_IO.csv
2024-02-11 14:25:17:No change
2024-02-11 14:25:17:Checking WPM00BDE4_SunSpec_inverter_SMA_Solar_Inverter_9301_ModbusTCP.csv
2024-02-11 14:25:17:Getting remote changes
2024-02-11 14:25:21:Failed to parse keep open parameter () for device
192.93.121.23:502, slave: 126, use default value true
2024-02-11 14:25:21:Local changes sent WPM00BDE4_daq.csv
```

Le fichier de log indique qu'un certain nombre de fichiers ont été vérifiés et qu'aucune modification n'a été détectée.

Il est ensuite indiqué que le fichier « WPM00BDE4_SunSpec_inverter_SMA_Solar_Inverter_9301_ModbusTCP.csv » a été modifié sur le serveur distant. Il est alors rapatrié, lu et importé localement :

```
2024-02-11 14:25:17:Checking WPM00BDE4_SunSpec_inverter_SMA_Solar_
Inverter_9301_ModbusTCP.csv
2024-02-11 14:25:17:Getting remote changes
```

Des modifications ont également été détectées dans les équipements et le fichier « _daq » est envoyé vers le serveur :

```
2024-02-11 14:25:21:Local changes sent WPM00BDE4_daq.csv
```

Le traitement se termine avec la gestion des fichiers de script :

```
2024-02-11 14:25:21:Script management...
2024-02-11 14:25:21:Checking WPM00BDE4_scl.ini
2024-02-11 14:25:21:Getting remote changes
2024-02-11 14:25:21:Checking Test script 1.lua
2024-02-11 14:25:21:No change
2024-02-11 14:25:21:Checking Test script 2.lua
2024-02-11 14:25:21:No change
```

Tous les scripts sont vérifiés sur le serveur. Ici, il n'y a pas eu de changement comme indiqué dans le log.

Une fois tous les traitements terminés, un récapitulatif donne un résumé de toutes les opérations qui ont eu lieu :

```
2024-02-11 14:25:21:Configuration file summary:
2024-02-11 14:25:21:WPM00BDE4_SunSpec_inverter_SMA_Solar_Inverter_9301_ModbusTCP.csv: Action=Get remote file. Result=Success
2024-02-11 14:25:21:WPM00BDE4_daq.csv: Action=Send local file.
Result=Success
2024-02-11 14:25:21:WPM00BDE4_scl.ini: Action=Get remote file.
Result=Success
```

On y lit donc que les fichiers « WPM00BDE4_SunSpec_inverter_SMA_Solar_Inverter_9301_ModbusTCP.csv » et « WPM00BDE4_scl.ini » ont été rapatriés avec succès du serveur.

On y lit également que le fichier « WPM00BDE4_daq.csv » a été envoyé vers le serveur.

Le fichier de log se termine avec l'indication de l'envoi des logs système :

4.1.8.2 Les logs de scripts

Les scripts s'exécutent chacun dans un environnement séparé. De ce fait ils ont chacun un fichier de log généré automatique lorsqu'ils s'exécutent.

Ce fichier de log peut être visualisé de 2 manières :

- Soit directement sur le site web local dans la page « Control » en cliquant sur le menu « Script logs » disponible le menu option du service (voir chapitre 3.2.4.4 : « Visualiser le service ») :

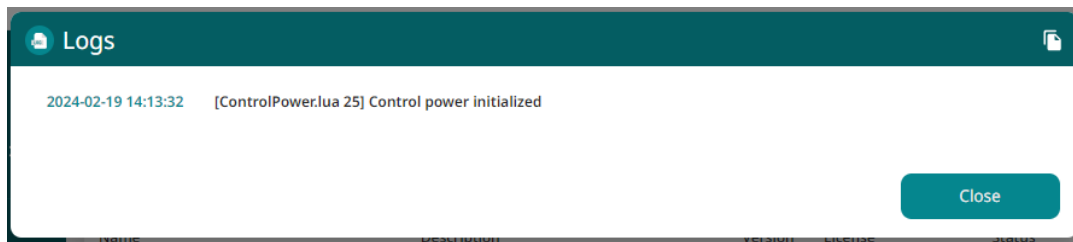

- Soit sur le serveur, dans les fichiers de log. Les logs affichés ci-dessus sont également disponibles sur le serveur. Ils contiennent la chaîne de caractères « _LUA_ » suivis du nom du script. En l'occurrence, pour le log ci-dessus, le fichier s'appellera « WPM00BDE4_LUA_Test script 1_210211_165930.log.gz » et contiendra exactement la même chose que ce qui est affiché à l'écran.

Il est à noter que les fichiers de log des scripts sont au format « CSV » afin d'être importés facilement dans un tableur.

4.1.8.3 Les logs de détection SunSpec

Lors d'une détection SunSpec, le résultat de la détection est affiché au fur et à mesure sur le web local :

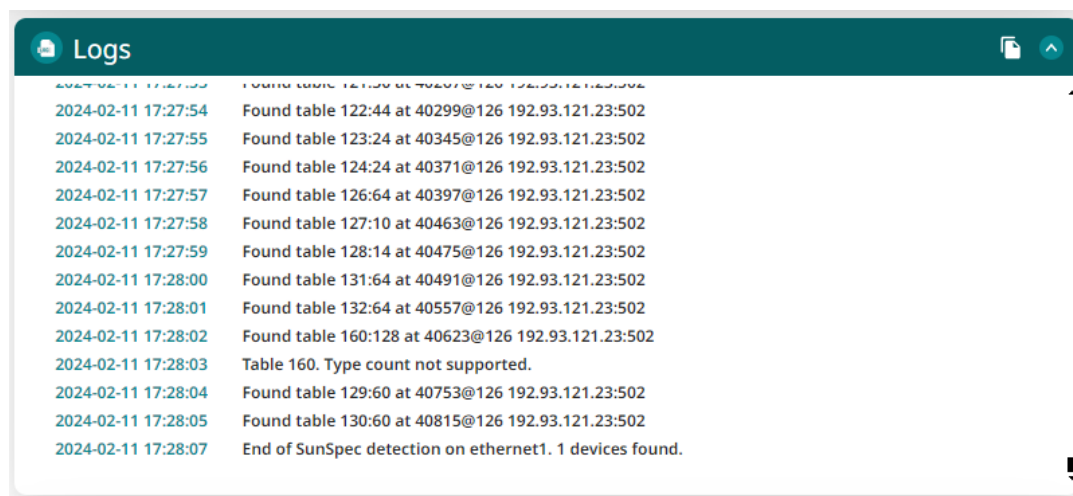

Ce log peut également se retrouver à la prochaine connexion au serveur dans le répertoire « LOG ». Le nom du fichier est composé de l'UID du concentrateur, suivi de « SUNSPEC » et de la date et heure du dépôt du fichier sur le serveur : « WPM00BDE4_SUNSPEC_210211_181543.log.gz »

Le fichier de log contient exactement la même chose que ce qui a été affiché à l'écran :

```
24/02/11-17:27:28;SunSpec detection start on ethernet1. Estimated time : 621 seconds.
24/02/11-17:27:30;NON SUNSPEC device found at @1 192.93.121.23:502.
24/02/11-17:27:31;NON SUNSPEC device found at @2 192.93.121.23:502.
24/02/11-17:27:32;NON SUNSPEC device found at @3 192.93.121.23:502.
24/02/11-17:27:47;SunSpec device found at @126 192.93.121.23:502.
24/02/11-17:27:48;Found table 1:66 at 40004@126 192.93.121.23:502
24/02/11-17:27:49;Found table 11:13 at 40072@126 192.93.121.23:502
24/02/11-17:27:50;Found table 12:98 at 40087@126 192.93.121.23:502
24/02/11-17:27:51;Found table 101:50 at 40187@126 192.93.121.23:502
24/02/11-17:27:52;Found table 120:26 at 40239@126 192.93.121.23:502
24/02/11-17:27:53;Found table 121:30 at 40267@126 192.93.121.23:502
24/02/11-17:27:54;Found table 122:44 at 40299@126 192.93.121.23:502
24/02/11-17:27:55;Found table 123:24 at 40345@126 192.93.121.23:502
24/02/11-17:27:56;Found table 124:24 at 40371@126 192.93.121.23:502
24/02/11-17:27:57;Found table 126:64 at 40397@126 192.93.121.23:502
24/02/11-17:27:58;Found table 127:10 at 40463@126 192.93.121.23:502
24/02/11-17:27:59;Found table 128:14 at 40475@126 192.93.121.23:502
24/02/11-17:28:00;Found table 131:64 at 40491@126 192.93.121.23:502
24/02/11-17:28:01;Found table 132:64 at 40557@126 192.93.121.23:502
24/02/11-17:28:02;Found table 160:128 at 40623@126 192.93.121.23:502
24/02/11-17:28:03;Table 160. Type count not supported.
24/02/11-17:28:04;Found table 129:60 at 40753@126 192.93.121.23:502
24/02/11-17:28:05;Found table 130:60 at 40815@126 192.93.121.23:502
24/02/11-17:28:07;End of SunSpec detection on ethernet1. 1 devices found.
```

Il est à noter que les fichiers de log de la détection SunSpec sont au format « CSV » afin d'être importés facilement dans un tableur.

4.1.8.4 Les logs système

Les logs système sont les logs de fonctionnement interne du concentrateur. Ils contiennent des informations de débogage internes qui peuvent être réclamées par le support.

Par défaut les logs système ne sont pas transférés vers le serveur. Pour qu'ils le soient il faut activer l'option « Dump gateway logs » dans la page de configuration des serveurs :

Il existe 2 paramètres pour configurer les web services :

- **WebServiceEnable** : 0 pour désactiver et 1 pour activer les web services.
- **WebServiceUrl** : lorsque les web services sont activés, ce paramètre contient l'adresse réseau qui sera appelée sous certaines conditions décrites dans cette section.

Les actions suivantes peuvent déclencher l'appel à un web service :

- Démarrage du produit
- Dépôt de fichiers de données sur le serveur FTP
- Modification de la configuration (chargement ou dépôt de configuration)
- Exécution d'un fichier de commandes
- Chargement d'un nouveau fichier binaire

Les appels aux web services se font selon le format suivant :

```
URL/confirm.php;NSITE=IDsite&ACTION=action&ACTION-COMP=données complémentaires&RC=0&RC-COMP=
```

La page « confirm.php » est appelée à l'URL configurée. Cette page recevra les différentes informations des actions et devra les traiter.

Les informations sont :

- **NSITE** : identifiant du concentrateur. C'est l'identifiant qui a été configuré lors de la mise en service
- **ACTION** : identifiant de l'action qui a déclenché l'appel au web service. La liste des actions est décrite plus bas
- **ACTION-COMP** : pour certaines actions, des informations complémentaires sont précisées. La liste complète est décrite plus bas
- **RC** : vaut toujours 0
- **RC-COMP** : toujours vide

Action	Données web service
Première connexion FTP depuis le démarrage du concentrateur.	NSITE=IDsite&ACTION=VERSION&ACTION-COMP=version firmware&RC=0&RC-COMP=
Lorsque la passerelle se connecte la première fois depuis son démarrage (mise sous tension,	

mise à jour logicielle, ...), le numéro de version logicielle est envoyé.

Envoi de données des onduleurs ou des IO vers le serveur FTP.

NSITE=IDsite&ACTION=UPLOADDATA&RC=0&RC-COMP=

Lorsque la passerelle se connecte au serveur FTP pour déposer les fichiers de données des différents équipements, ce web service est appelé.

Envoi d'alarmes vers le serveur FTP.

NSITE=IDsite&ACTION=UPLOADALARM&RC=0&RC-COMP=

Lorsqu'une alarme a été détectée, un fichier d'alarmes est déposé sur le serveur FTP et ce web service est appelé.

Envoi des fichiers de configuration de la passerelle vers le serveur FTP.

NSITE=IDsite&ACTION=UPLOADGLOBAL&ACTION-COMP=liste de fichiers de configuration&RC=0&RC-COMP=

Lorsqu'une modification de configuration est apportée localement sur la passerelle, à la prochaine connexion, les fichiers de configuration impactés sont transférés vers le serveur FTP et ce service web est appelé

Les noms des fichiers de configuration sont séparés par le caractère « ; ».

Les fichiers concernés sont « _config.ini », « _var.ini » et « _daq.ini »

Chargement de fichiers de configuration du serveur FTP vers la passerelle.

NSITE=IDsite&ACTION=CONFIGGLOBAL&ACTION-COMP=liste de fichiers de configuration&RC=0&RC-COMP=

Lorsque des modifications des fichiers de configuration distants sont effectuées, la passerelle charge ces fichiers à la prochaine connexion et ce service web est appelé.

Les noms des fichiers de configuration sont séparés par le caractère « ; ».

Les fichiers concernés sont « _config.ini », « _var.ini » et « _daq.ini »

Envoi d'un ou plusieurs fichiers de définition.

NSITE=IDsite&ACTION=UPLOADDEF&ACTION-COMP=liste de fichiers de définition&RC=0&RC-COMP=

Lorsque la passerelle modifie des fichiers de définition (création par détection par exemple), ces fichiers de définition sont envoyés vers le serveur FTP distant à la prochaine connexion et ce service web est appelé.

Les noms des fichiers de définition sont séparés par le caractère « ; ».

Réception d'un ou plusieurs fichiers de définition.

Lorsque des fichiers de définition sont modifiés sur le serveur FTP distant, la passerelle les charge lors de la prochaine connexion. Ce service web est alors appelé.

NSITE=IDsite&ACTION=CONFIGDEF&ACTION-COMP=liste de fichiers de définition&RC=0&RC-COMP=

Les noms des fichiers de définition sont séparés par le caractère « ; ».

Exécution d'un fichier de commande.

Lorsque la passerelle détecte un fichier de commande à charger et exécuter sur le serveur FTP, elle appelle ce service web.

NSITE=IDsite&ACTION=CMD&RC=0&RC-COMP=

Chargement d'un nouveau firmware.

Lorsque la passerelle détecte et charge un fichier de firmware valide (CRC correct) sur le serveur FTP, elle appelle ce service web.

NSITE=IDsite&ACTION=CONFIGBIN&RC=0&RC-COMP=

Le web service doit retourner une des valeurs suivantes :

Code	Description
00	OK
10	ID site inconnu
11	Code action inconnue
12	RC reçu inconnu
13	Adresse MAC absente
-1	Erreur interne de serveur

Exemples de requêtes web service :

Chargement d'une nouvelle version de firmware :

URL/confirm.php;NSITE=IDsite&ACTION=CONFIGBIN&RC=0&RC=

Première connexion depuis le dernier démarrage :

```
URL/confirm.php;NSITE=IDsite&ACTION=VERSION&ACTION-COMP=WebdynSunPM4.2.3.38295&RC=0&RC-COMP=
```

Chargement des fichiers de configuration IDSite_config.ini et IDsite_var.ini :

```
URL/confirm.php;NSITE=IDsite&ACTION=CONFIGGLOBAL&ACTION-COMP=IDsite_config.ini;IDsite_var.ini  
&RC=0&RC-COMP=
```

4.2 Le serveur MQTT/MQTTS

Le fonctionnement d'un serveur MQTT (non sécurisé) ou MQTTS est identique. Mais il est préférable d'utiliser un serveur MQTTS qui intègre des couches de sécurité contrairement à un serveur MQTT. La description dans ce chapitre vaut aussi bien pour tous les types de serveurs MQTT.

Paramétrage :

Le serveur MQTT est défini par les paramètres suivants :

- **Une adresse** : Cette adresse peut être une adresse IP ou un nom de domaine.
- **Un port** de connexion MQTT (par défaut 1883 pour MQTT et 8883 pour MQTTS).
- **Une identification serveur** : dépend du type de serveur MQTT choisi. L'identification peut être faite soit par un simple identifiant et mot de passe ou soit par des certificats et une clé à importer dans le concentrateur.
- **Une identification applicatif** : Identifiant unique du serveur permettant d'avoir son propre espace applicatif.
- **Des topics** : Nom des canaux d'informations sur le serveur pour le dépôt des données et des alarmes.

Depuis un serveur MQTT/MQTTS, le concentrateur supporte les actions suivantes :

- Dépôt des données,
- Dépôt des alarmes,
- Réception de commande,
- Mettre à jour le concentrateur.

Depuis un serveur MQTT/MQTTS, vous ne pouvez pas :

- Configurer le concentrateur,
- Créer, ajouter ou modifier un fichier de définitions,
- Créer, ajouter ou modifier un script,
- Ajouter ou remplacer un certificat,

- Déposer les logs.

Pour réaliser ces actions, vous devez configurer le deuxième serveur du concentrateur avec un serveur FTP/SFTP.

Arborescence du serveur :

Un serveur MQTT/MQTTS dispose de canaux d'informations appelées topics. Vous devez renseigner le même nom de topic entre le serveur MQTT/MQTTS et le concentrateur.

Un topic doit être renseigné pour les données afin que le concentrateur puisse déposer ces données.

Si vous désirez envoyer les alarmes sur le serveur MQTT/MQTTS, vous devez renseigner un topic pour les alarmes.

Si vous voulez recevoir des commandes à partir du serveur MQTT/MQTTS, vous devez renseigner un topic pour les commandes et un autre pour le résultat des commandes.

Fonctionnement :

Le concentrateur se connecte et dépose les données sur le serveur MQTT/MQTTS à chaque planification (schedule) prévue. (Voir chapitre 3.2.3.3.8 : « Schedule »)

Si des topics Alarme et/ou Commande sont renseignés, alors le concentrateur est connecté en permanence avec le serveur MQTT/MQTTS afin de réaliser les actions immédiatement.

Contrairement au serveur FTP/SFTP, les données déposées sur le serveur MQTT/MQTTS sont mise en forme et tiennent compte des coefficients A et B définis ainsi que de l'unité définie pour chaque variable (voir chapitre 3.1.2.2.2 : « Contenu du fichier de définition »).

4.2.1 Format des données

Le formatage des données est identique, peu importe l'équipement ou l'interface.

Les valeurs remontées sont interprétées et utilisent les coefficients A et B définis pour chaque variable dans le fichier de définition de l'équipement ou de l'interface. (voir chapitre 3.1.2.2.2 : « Contenu du fichier de définition »).

La valeur du champ « action » de l'équipement ou l'interface définie dans son fichier de définition permet l'action suivante :

Code « Action »	Description
0	Aucune valeur n'est remontée.
1	La valeur du paramètre est remontée.
2	Les valeurs min, max et moyenne sont remontés.

4	La valeur instantanée est remontée.
6	La valeur instantanée est remontée dans le fichier d'acquisition et dans le fichier créé par la commande « getData ».
7	Les valeurs min, max et moyenne sont remontées dans le fichier d'acquisition ; la valeur instantanée est remontée dans le fichier créé par la commande « getData ».
8	La valeur instantanée est remontée et une alarme sera générée à chaque changement de valeur.
9	La valeur instantanée est remontée et une alarme sera générée à chaque changement de valeur mais déposé à la prochaine connexion.

Les données du fichier de données de l'équipement ou de l'interface sont au format JSON suivant :

```

{
  "__MetaData__":{
    "id":"concentrator_jd"
  },
  "DAQ_Name_eqp_1":[
    {
      "DEF_Name_var_1_eqp_1":var_1_value_1_eqp_1,
      "DEF_Name_var_2_eqp_1":var_2_value_1_eqp_1,
      "DEF_Name_var_X_eqp_1":var_X_value_1_eqp_1,
      "date":"YY/MM/DD-hh:mm:ss",
      "timestamp":value_timestamp_1_eqp_1,
      "nbOfRefreshes":value_nbOfRefreshes_1_eqp_1
    },
    {
      "DEF_Name_var_1_eqp_1":var_1_value_Z_eqp_1,
      "DEF_Name_var_2_eqp_1":var_2_value_Z_eqp_1,
      "DEF_Name_var_X_eqp_1":var_X_value_Z_eqp_1,
      "date":"YY/MM/DD-hh:mm:ss",
      "timestamp":value_timestamp_Y_eqp_1,
      "nbOfRefreshes":value_nbOfRefreshes_Y_eqp_1
    }
  ],
  "DAQ_Name_eqp_N":[
    {
      "DEF_Name_var_1_eqp_N":var_1_value_1_eqp_N,
      "DEF_Name_var_2_eqp_N":var_2_value_1_eqp_N,
      "DEF_Name_var_X_eqp_N":var_X_value_1_eqp_N,
      "date":"YY/MM/DD-hh:mm:ss",
      "timestamp":value_timestamp_1_eqp_N,
      "nbOfRefreshes":value_nbOfRefreshes_1_eqp_N
    },
    {
      "DEF_Name_var_1_eqp_N":var_1_value_Z_eqp_N,
      "DEF_Name_var_2_eqp_N":var_2_value_Z_eqp_N,
      "DEF_Name_var_X_eqp_N":var_X_value_Z_eqp_N,
      "date":"YY/MM/DD-hh:mm:ss",
      "timestamp":value_timestamp_Y_eqp_N,
      "nbOfRefreshes":value_nbOfRefreshes_Y_eqp_N
    }
  ]
}

```

```
}
```

Code couleur :

- En vert : Nom ou variable de l'équipement ou de l'interface.
- En bleu : Données qui dépendent de l'équipement ou de l'interface.
- En noir : Texte fixe.
- En orange : Information sur le concentrateur.

Avec :

- **DAQ_Name_eqp_N** : Nom de l'équipement N, champ « Name » de l'équipement dans le fichier de <UID>_daq.csv (Voir chapitre 3.1.2.1.3.5 : « Déclaration des équipements à superviser »)
- **DEF_Name_var_X_eqp_N** : Nom de variable X de l'équipement N, champ « Name » de la variable dans le fichier de définition (Voir chapitre 3.1.2.2.2 : « Contenu du fichier de définition »)
- **var_X_value_Z_eqp_N** : Valeur Z de la variable X de l'équipement N collecté au point d'acquisition Y et à l'action définie dans le fichier de définition de l'équipement N.
- **date** : Horodatage des données au point d'acquisition Y en UTC+timezone (voir le paramètre « NTP_TimeZone » en annexe A). Au Format : « YY/MM/DD-hh:mm:ss » pour « Année/Mois/Jours-Heures:Minutes:Secondes »
- **timestamp** : Horodatage des données au point d'acquisition Y en UTC+0. Nombre de millisecondes écoulées depuis le 1 janvier 1970.
- **nbOfRefreshes**: Nombre de lectures complètes sur cette période d'acquisition. Cette information est affichée uniquement si le paramètre « MQTT_EnableAdvancedData » est à 1. Cette donnée peut être utile uniquement pour les équipements Modbus et Onduleurs. Pour les IO, TIC, périphériques virtuels et pour le fichier de collecte de paramètres, le nombre de rafraîchissements est toujours à 0.
- **__MetaData__** : Métadonnées sur le contexte des équipements présents dans le fichier. Actuellement la seule information transmise est l'identifiant de la WebdynSunPM dans l'item "id".



Afin d'éviter l'envoi de donnée inutile sur le serveur et permettant ainsi d'optimiser la connexion, il est conseillé d'activer uniquement les variables que l'on souhaite remonter.

Equipements (Modbus, onduleurs) :

Exemple d'un fichier de donnée équipement avec une période d'acquisition toutes les 10 minutes :

- Paramétrage des index du device 1 (ModbusTCP) :

Index	Code « Action »	Affichage
1	1	Valeur du paramètre
2	0	Aucun
3-11	4	Valeur instantanée
12	8	Valeur instantanée + alarme sur changement de valeur

- Paramétrage des index du device 2 (SMANET) :

Index	Code « Action »	Affichage
1-2	2	Valeurs min, max et moyenne

- Fichier de données MQTT au format JSON :

```

{
  "__MetaData__":{
    "id":"WPxxxxxx"
  },
  "modbusTCP":[
    {
      "var_1":32,
      "var_3":52,
      "var_4":5,
      "var_5":102,
      "var_6":1,
      "var_7":0,
      "var_8":1,
      "var_9":0,
      "var_10":0,
      "var_11":0,
      "var_12":0,
      "date":"21/02/05-09:50:00",
      "timestamp":1612515000000,
      "nbOfRefreshes":12
    },
    {
      "var_1":35,
      "var_3":57,
      "var_4":5,
      "var_5":108,
      "var_6":1,
      "var_7":10,
      "var_8":0,
      "var_9":0,
      "var_10":0,
      "var_11":0,
      "var_12":1,
      "date":"21/02/05-10:00:00",
      "timestamp":1612515600000,
    }
  ]
}

```

```

        "nbOfRefreshes":12
    },
    "SMANET":[
    {
        "var_1":[16,32,26.00],
        "var_2":[52,58,51.00],
        "date":"21/02/05-09:50:00",
        "timestamp":1612515000000,
        "nbOfRefreshes":2
    },
    {
        "var_1":[4,6,5.50],
        "var_2":[102,105,103.00],
        "date":"21/02/05-10:00:00",
        "timestamp":1612515600000,
        "nbOfRefreshes":2
    }
    ]
}

```

Entrées/Sortie (IO) :

Exemple d'un fichier de donnée IO avec une période d'acquisition toutes les 10 secondes :

- Paramétrage des entrées/sortie :

Entrées/Sortie	Code « Action »	Affichage
1	4	Valeur instantanée
2	0	Aucun
3	4	Valeur instantanée
4	4	Valeur instantanée
5	4	Valeur instantanée
6	2	Valeurs min, max et moyenne
7	8	Valeur instantanée + alarme sur changement de valeur
8	4	Valeur instantanée

- Fichier de données MQTT au format JSON :

```

{
  "__MetaData__":{

```

```

    "id": "WPxxxxxx"
  },
  "IO": [
    {
      "var_1": 0,
      "var_3": 0,
      "var_4": 5,
      "var_5": 1,
      "var_6": [130, 170, 150],
      "var_7": 5,
      "var_8": 0,
      "date": "21/02/05-09:50:00",
      "timestamp": 1612515000000,
      "nbOfRefreshes": 0
    },
    {
      "var_1": 0,
      "var_3": 1,
      "var_4": 2,
      "var_5": 2,
      "var_6": [120, 160, 140],
      "var_7": 3,
      "var_8": 0,
      "date": "21/02/05-10:00:00",
      "timestamp": 1612515600000,
      "nbOfRefreshes": 0
    }
  ]
}

```

4.2.2 Alarmes

Pour que le concentrateur dépose les alarmes sur le serveur MQTT/MQTTS, il faut que le topic Alarme soit renseigné. Le concentrateur reste en connexion permanente avec le serveur MQTT/MQTTS afin de réaliser l'action immédiatement.

Au moment d'une alarme, aucune autre donnée à part celles de l'alarme n'est déposée sur le serveur. La liste des alarmes pouvant être générées est :

Source Alarme	Info	Description
GATEWAY	Power ON	Démarrage du concentrateur
	Power OFF	Extinction du concentrateur
	Perte accessoire TIC	Accessoire TIC retiré
	Retour accessoire TIC	Accessoire TIC reconnecté
IO	Nom du Fichier de définition + Index + Valeur	Valeur d'une entrée de type alarme qui a changé
MODBUS	Nom du Fichier de définition + Index + Valeur	Valeur d'un index de type alarme qui a changé

Une alarme « Power OFF » est envoyée après une coupure de secteur d'au moins 10 secondes et une alarme « Power ON » est envoyée après le retour de l'alimentation pendant au moins 1 minute. Les autres alarmes ne sont pas temporisées et sont envoyées dès la détection par le concentrateur.

Le format des données d'alarmes au format JSON est le suivant :

```
{
  "__MetaData__":{
    "id":"concentrator_id"
  },
  "alarms":[
    {
      "defName":defName_alarms,
      "deviceName":deviceName_alarms,
      "source":source_alarms,
      "value":value_alarms,
      "variableIndex":variableIndex_alarms,
      "date":"YY/MM/DD-hh:mm:ss",
      "timestamp":value_timestamp_alarms
    }
  ],
  "alarmsDevice":[
    {
      "type":type_alarmsDevice,
      "info":info_alarmsDevice,
      "date":"YY/MM/DD-hh:mm:ss",
      "timestamp":value_timestamp_alarmsDevice
    }
  ]
}
```

Code couleur :

- En bleu : Données qui dépendent de la source de l'alarme.
- En noir : Texte fixe.
- En orange : Information sur le concentrateur.

Avec :

- **alarms** : Alarme ayant pour source IO ou Modbus.
- **alarmsDevice** : Alarme ayant pour source GATEWAY.
- **defName_alarms** : Nom du fichier de Définition de l'équipement ou de l'interface qui a déclenché l'alarme. (Voir chapitre 4.1.4 : « Les alarmes « ALARM » »)
- **deviceName_alarms**: Nom de l'équipement ou de l'interface qui a déclenché l'alarme, champ « Name » de l'équipement dans le fichier de <UID>_daq.csv (Voir chapitre 3.1.2.1.3.5 : « Déclaration des équipements à superviser »)
- **source_alarms** : Source de l'alarme (IO ou MODBUS)
- **value_alarms** : Valeur de la variable qui a déclenché l'alarme.
- **variableIndex_alarms** : Index de la variable qui a déclenché l'alarme.

- **type_alarmsDevice** : Type de l'alarme (GATEWAY).
- **info_alarmsDevice** : Information sur l'alarme (voir la colonne « Info » du tableau ci-dessus)
- **date** : Horodatage de l'alarme en UTC+timezone (voir le paramètre « NTP_TimeZone » en annexe A). Au Format : « YY/MM/DD-hh:mm:ss » pour « Année/Mois/Jours-Heures:Minutes:Secondes »
- **timestamp** : Horodatage de l'alarme en UTC+0. Nombre de millisecondes écoulées depuis le 1 janvier 1970.
- **__MetaData__** : Métadonnées sur le contexte des équipements présents dans le fichier. Actuellement la seule information transmise est l'identifiant de la WebdynSunPM dans l'item "id".

Exemple d'une alarme sur un équipement :

```
{
  "__MetaData__":{
    "id":"WPxxxxxx"
  },
  "alarms":[
    {
      "defName":"WPM00C44F_SunSpec_inverter_SMA_Solar_Inverter_9301_modbusTCP.csv",
      "deviceName":"modbusTCP",
      "source":"MODBUS",
      "value":"106",
      "variableIndex":3,
      "date":"21/02/05-09:50:00",
      "timestamp":1612515000000
    }
  ],
  "alarmsDevice":null
}
```

Exemple d'une alarme interne au concentrateur :

```
{
  "__MetaData__":{
    "id":"WPxxxxxx"
  },
  "alarms":null,
  "alarmsDevice":[
    {
      "type":"POWER OFF",
      "info":"GATEWAY",
      "date":"21/02/05-09:50:00",
      "timestamp":1612515000000
    }
  ]
}
```

4.2.3 Commandes

Il est possible d'envoyer des commandes par le serveur MQTT/MQTTS au concentrateur WebdynSunPM.

Pour cela, les topics « Command » et « Result » doivent être renseignés dans la configuration du concentrateur (*Voir chapitre 3.2.3.3.4 : « MQTT »*).

Quand une commande est publiée sur le topic « Command » sur le serveur MQTT/MQTTS, celle-ci est récupérée par le concentrateur. La commande est exécutée par le concentrateur et le résultat de la commande est publié sur le topic « Result ».

4.2.3.1 Commande de Mise à jour

La commande de Mise à jour permet de récupérer un firmware sur un serveur HTTP/HTTPS ou FTP/SFTP.

Le fichier de commande de Mise à jour est au format JSON suivant :

```
{
  "url":url_value,
  "login":login_value,
  "password":password_value,
  "checksum":checksum_value,
  "interface":interface_value,
}
```

Code couleur :

- En bleu : Informations sur le firmware ou le serveur.
- En noir : Texte fixe.

Avec :

- **url_value** : Adresse IP ou nom de domaine du serveur HTTP/HTTPS ou FTP/SFTP.
- **login_value** : Identifiant pour le serveur FTP/SFTP. Le champ doit être « null » pour un serveur FTP/SFTP.
- **password_value** : Mot de passe pour le serveur FTP/SFTP. Le champ doit être « null » pour un serveur FTP/SFTP.
- **checksum_value** : Checksum du nouveau firmware au format MD5 permettant de vérifier son intégrité.
- **interface_value** : nom de l'interface réseau à utiliser pour accéder au serveur distant afin de récupérer le nouveau firmware. Les valeurs possibles sont « ethernet » ou « modem ».

Exemple de mise à jour par rapport à un serveur HTTPS :

```
{
  "rpcName":"sunpm.updateFirmware",
  "parameters":
  {
    "url":"https://www.webdyn.com/download/wgapp_3.3.666.35005.spm",
    "checksum":"78a37fa7f6714876be7d08d0c39a067b",
    "interface":"modem",
  },
  "callerId":"667"
```

```
}
```

Exemple de mise à jour par rapport à un serveur SFTP :

```
{  
  "rpcName": "sunpm.updateFirmware",  
  "parameters":  
  {  
    "url": "sftp://192.168.1.66:8081/download/wgapp_3.3.666.35005.spm",  
    "login": "login",  
    "password": "password",  
    "checksum": "78a37fa7f6714876be7d08d0c39a067b",  
    "interface": "ethernet",  
  },  
  "callerId": "668"  
}
```

4.3 Carte microSD

L'utilisation de la carte SD répond aux mêmes règles de fonctionnement que pour le serveur FTP.

La carte SD n'est lue que lorsque le concentrateur a besoin d'y accéder. Cela signifie que tout le reste du temps elle peut être retirée sans aucune conséquence. Les informations sont écrites au fur et à mesure de façon sécurisée pour permettre un retrait de la carte en toute sécurité à tout moment.

Le niveau d'utilisation de la carte SD peut être consulté à tout moment sur la page de configuration des serveurs dans l'encart dédié à la carte SD :

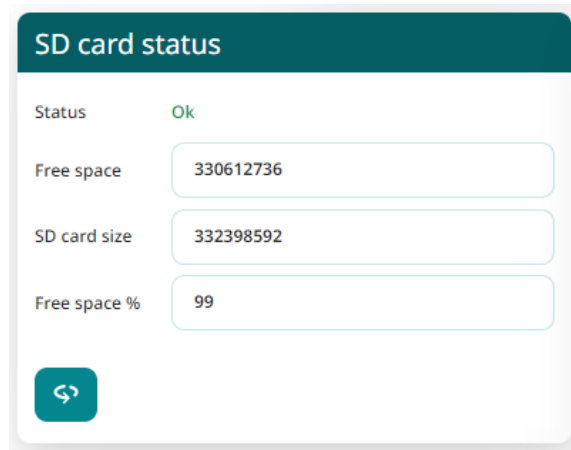

Webdyn ne fournit aucune carte SD. Veuillez vous rapprocher d'un revendeur de matériel informatique.

5 Commandes

5.1 Principe

Il est possible d'envoyer des commandes à la WebdynSunPM. Elles permettent d'exécuter des tâches à distance à des fins de configuration, de pilotage ou de surveillance. Par exemple : lancer une recherche d'équipements, obtenir la configuration courante, déclencher une connexion au SI, etc... Le même mécanisme permet également d'invoquer une fonction d'un script installé sur le concentrateur.

5.2 Fonctionnement

Une commande peut être envoyée via trois méthodes distinctes :

- Un fichier de commande déposé sur le serveur (FTP, SFTP ou WebDAV) qui sera récupéré par le concentrateur lors de la connexion SI.
- Un message MQTT posté sur le topic de contrôle de la WebdynSunPM.
- Un SMS envoyé à la carte SIM de la WebdynSunPM.

5.2.1 Fichier de commande

Lors d'une connexion FTP, SFTP ou WebDAV, la WebdynSunPM vérifie la présence d'un fichier de commande dans le répertoire configuré à cet effet (« /CMD » par défaut). Ce fichier doit être nommé <UID>_cmd.json où <UID> est l'identifiant de la passerelle.

Les commandes incluses dans celui-ci sont au format JSON décrit ci-dessous et sont exécutées dans l'ordre. L'invocation des fonctions de script est également prise en charge. Le fichier est supprimé après import de façon à ne pas traiter deux fois une même commande.

Les résultats de commandes sont également écrits dans des fichiers qui seront déposés lors de la connexion SI suivante. Un fichier peut contenir un ou plusieurs résultats. Ceux-ci sont nommés selon le modèle <UID>_ACK_<timestamp>.json.



Pour une connexion FTP, SFTP ou WebDAV, les commandes fonctionnent uniquement sur le serveur 1 ; les commandes déposées dans le répertoire « /CMD » sur un serveur 2 (backup) ne sont pas prises en compte par le concentrateur.

5.2.1.1 Format JSON du fichier de commande

Le format utilisé pour les commandes et invocations de fonctions de scripts est le suivant :

```
[[
  "rpcName": "<nom du script>.<nom de la fonction>",
  "parameters": { <paramètres de la fonction au format json> },
  "callerId": "<identifiant commande 1>"
},
{
```

```

"rpcName": "<nom du script>.<nom de la fonction>",
"parameters": { <paramètres de la fonction au format json> },
"callerId": "<identifiant commande 2>"
},
...
]

```

Propriétés :

- *rpcName* : Nom du script et de la fonction à exécuter sous la forme <nom du script>.<nom de la fonction>. Pour une commande, on utilisera pour le nom de script sunpm qui est réservé pour les commandes internes de la WebdynSunPM.
- *parameters* : Certaines fonctions et commandes nécessitent des paramètres supplémentaires. Lorsque ce n'est pas le cas, ce champ est facultatif.
- *callerId* : Un identifiant associé à cette requête.

Chaque entrée du tableau correspond à une commande différente. À noter que si le fichier ne contient qu'une seule commande, les crochets sont facultatifs.

Le format du fichier de résultats est le suivant :

```

[[
  {
    "result": { <éléments retournés par la fonction au format JSON> },
    "error": "<description de l'erreur en cas d'échec>",
    "callerId": "<identifiant commande 1>"
  },
  {
    "result": { <éléments retournés par la fonction au format JSON> },
    "error": "<description de l'erreur en cas d'échec>",
    "callerId": "<identifiant commande 2>"
  },
  ...
]]

```

Propriétés :

- *result* : En cas de succès de la fonction ou de la commande, celle-ci retourne un résultat au format JSON contenu dans ce champ. En cas d'erreur ce champ est absent.
- *error* : En cas d'erreur, ce champ contient un descriptif du problème rencontré. En cas de succès de la fonction ou de la commande, ce champ est absent.
- *callerId* : Le même identifiant que dans la requête. Ainsi vous pouvez associer cette réponse à sa requête d'origine.

Chaque entrée du tableau correspond à un résultat de commande différent.

5.2.1.2 Exemple

Partons du script suivant pour illustrer l'invocation de fonction :

```

header = {
  version = 1.1,
  label = "Test",
  name = "test"
}
--[

```

```

Test function
]]
function testFunction(parameters)
  wd.log("question is " .. parameters.text)
  local result = {
    value = 42
  }
  return result
end

```

Fichier de commande permettant d'invoquer la fonction :

```

[[
  "rpcName": "test.testFunction",
  "parameters": {
    "text": "what is the answer ?"
  },
  "callerId": "3d9311ed-0076-4f28-ac59-a2debfa35b86"
]]

```

Fichier de résultat obtenu :

```

[[
  "result": {
    "value": 42
  },
  "callerId": "3d9311ed-0076-4f28-ac59-a2debfa35b86"
]]

```

5.2.2 Message de commande MQTT

La WebdynSunPM peut recevoir des messages de commande en MQTT. Bien entendu, pour cela il faut qu'un serveur MQTT soit configuré (Voir chapitre 3.2.3.3.4 : « MQTT »). En particulier les topics de commandes et de résultats doivent être renseignés. La WebdynSunPM s'inscrit au topic de commande de sorte que tout message envoyé sur celui-ci est reçu et exécuté. Le résultat d'une commande ou d'une invocation de fonction est publié sur le topic de résultat.

Le format JSON utilisé pour ces messages est le format JSON décrit au chapitre 5.2.1.1 : « Format JSON du fichier de commande ».



Un message MQTT ne peut contenir qu'une seule commande ou résultat. En conséquence, les crochets ouvrant et fermant ne sont pas autorisés.

5.2.2.1 Utilisation avec Azure IoT

Azure possède son propre mécanisme d'invocation de fonctions. Le format JSON utilisé est donc le suivant :

```
{
  "methodName": "<nom du script>.<nom de la fonction>",
  "responseTimeoutInSeconds": <délai avant timeout>,
  "payload": {
    "parameters": { <paramètres de la fonction au format json> }
  }
}
```

Propriétés :

- *methodName* remplace *rpcName*.
- *parameters* est contenu dans le champ *payload* du message Azure.
- *callerId* est ignoré.

5.2.3 SMS

Il est possible d'envoyer des commandes SMS au modem de la WebdynSunPM. Pour cela, vérifier que le modem soit correctement configuré (Voir chapitre 3.2.2.2 : « Modem (Mobile) »).

Les commandes SMS n'utilisent pas le format JSON. À la place, le format accepté est le suivant :

```
<commande 1>=<paramètre 1>:<paramètre 2>:<paramètre 3>... ;
<commande 2>=<paramètre 1>:<paramètre 2>:<paramètre 3>... ;
...
```

Il est possible d'enchaîner plusieurs commandes en rajoutant le séparateur « ; » entre chaque commande.

En cas d'erreur sur une commande, un message SMS sera retourné comprenant un message d'erreur explicite.

Chiffrement SMS :

Pour des raisons de sécurité, les commandes SMS du concentrateur sont toujours chiffrés avec le mot de passe SMS (Voir chapitre 3.2.5.1.3 : « Clé d'encryptions des SMS (SMS Encryption Key) »). Il est nécessaire d'effectuer l'encodage des SMS avant d'envoyer une commande au concentrateur. Les réponses envoyées par le concentrateur ne sont pas chiffrées et ne nécessite donc pas de décodage.

Pour réaliser le chiffrement, le concentrateur utilise l'AES-256-GCM+PBKDF2 d'OpenSSL.

Il est possible de réaliser simplement les commandes SMS chiffrés en utilisant cette page web disponible ici :

<https://www.webdyn.com/sms-encrypt-decrypt/>

Pour une intégration logicielle, un script en python conçu par Webdyn pour le chiffrement des SMS est également disponible. Veuillez dans ce cas, vous rapprocher du service commercial ou technique de Webdyn qui pourront vous le fournir.

5.2.4 Modbus esclave

Il est possible d'exécuter des commandes en Modbus esclave, il suffit d'écrire une chaîne de caractères à l'adresse de registre 34000 (Voir le chapitre 3.4.2.1 : « Variables Webdyn prédéfinis »).

Les commandes par Modbus esclave n'utilisent pas le format JSON et sont les mêmes que pour les commandes SMS. Le format est le suivant :

```
<commande 1>=<paramètre 1>:<paramètre 2>:<paramètre 3>...
```



En Modbus esclave, il n'est pas possible d'envoyer plusieurs commandes à la fois et chaque commande ne peut pas excéder une longueur de 120 caractères.

Pour la commande « status » qui demande un retour, celui-ci se fera par SMS ; il faudra rajouter comme paramètre le numéro de téléphone pour la réception du retour.

En cas d'erreur sur une commande envoyée par Modbus esclave, aucun message d'erreur ne sera retourné.

5.3 Liste des Commandes

Liste des commandes disponibles sur le concentrateur :

Commandes	Descriptions	SMS/ Modbus esclave	MQTT/ MQTTS	Fichier de commande
connect	Déclenchement d'une connexion	✓	✓	
status	Récupération du statut du concentrateur	✓	✓	✓
factory	Retour aux paramètres usines	✓	✓	✓
reboot	Redémarrage du concentrateur	✓	✓	✓
updateFirmware	Mise à jour logiciel du concentrateur	✓	✓	✓
updateLibrary	Mise à jour de la librairie	✓	✓	✓

apn	Configuration du modem	✓	✓	✓
ftp	Configuration du serveur FTP	✓	✓	✓
sftp	Configuration du serveur SFTP	✓	✓	✓
https	Configuration du serveur Webdav/HTTPS	✓	✓	✓
log	Activation des logs des communications des équipements	✓	✓	✓
setRelay	Modification de l'état du relais	✓	✓	✓
discoverDevices	Découverte d'équipements	✓	✓	✓
getParameters	Collecte des paramètres c'est-à-dire des variables définies avec le code action 1	✓	✓	✓
getData	Collecte des variables définies avec un code action 6 ou 7	✓	✓	✓
writeVariable	Écriture de variable sur un équipement	✓	✓	✓
setKey	Ajout des clés pour le déchiffrement des scripts clients	✓	✓	✓
deleteKey	Suppression des clés pour le déchiffrement des scripts clients	✓	✓	✓
startScript	Démarrage d'un script	✓	✓	✓
stopScript	Arrêt d'un script	✓	✓	✓



Dans le cas d'envoi de plusieurs commandes simultanées, les commandes « factory » et « update » peuvent faire perdre les commandes qui suivent. En cas d'erreur sur une commande précédente, les suivantes seront exécutées.

Les commandes disponibles sont décrites ci-dessous avec les paramètres attendus et les résultats retournés.

5.3.1 « connect » : Déclenchement d'une connexion

Demande à la WebdynSunPM de démarrer une connexion vers le serveur. Cela force alors une synchronisation des paramètres avec le serveur ainsi que le dépôt de tous les fichiers de journalisation.

La connexion est lancée immédiatement.

```
connect=<connexion>
```

Paramètres :

- connexion : Numéro de la connexion à établir. En l'absence de paramètre, la connexion se fera sur le serveur 1. Les valeurs possibles sont :
 - 1 : Utilisation du serveur 1.
 - 2 : Utilisation du serveur 2.

Retourne :

- En cas de succès :
 - Pour une commande SMS/Modbus esclave : pas de retour.
 - Pour une commande FTP/SFTP/MQTT/MQTTS/WebDav : réponse « OK »
- Si une erreur est rencontrée : un message explicatif.

Exemples commande SMS/Modbus esclave :

```
connect
```

ou

```
connect=2
```

Exemple de fichier commande (FTP/SFTP/MQTT/MQTTS/WebDav) :

```
{  
  "rpcName": "sunpm.connect",  
  "callerId": "1"  
}
```

Réponse :

```
{  
  "callerId": "1",  
  "result": "OK"  
}
```

5.3.2 « status » : Récupération du statut du concentrateur

Retourne des informations sur la configuration actuelle.

Par SMS :

```
status
```

Par Modbus esclave :

```
status;<number phone>
```

Paramètres :

- Par SMS : pas de paramètres.
- Par FTP/SFTP/MQTT/MQTTS/WebDav et Modbus esclave :
 - number : Numéro de téléphone qui recevra les SMS de statut envoyé par la passerelle. Il est préférable de renseigner le numéro avec l'indicatif international.

Retourne :

- En cas de succès :
 - Pour une commande SMS/Modbus esclave : pas de retour.
 - Pour une commande FTP/SFTP/MQTT/MQTTS/WebDav : réponse « OK »
Un fichier d'acquittement de la commande est envoyé sur le serveur (FTP, SFTP, WebDAV, MQTT/MQTTS) qui a envoyé la commande. Les informations de la commande sont quant à eux envoyées sur le numéro de téléphone renseigné.
- Si une erreur est rencontrée : un message explicatif.



La commande « status » envoyé par fichier de commande (FTP, SFTP, WebDAV), par Modbus esclave ou par MQTT/MQTTS permet de récupérer le numéro de la carte SIM du concentrateur.

Exemple commande SMS :

```
status
```

Exemple commande Modbus esclave avec réponse au numéro « +33700000000 » :

```
status=+33700000000
```

Exemple de fichier commande (FTP/SFTP/MQTT/MQTTS/WebDav) avec réponse au numéro « +33700000000 » :

```
{  
  "rpcName": "sunpm.status",  
  "parameters": {  
    "number": "+33700000000"  
  },  
  "callerId": "1"  
}
```

Réponse :

```
{  
  "callerId": "1",  
  "result": "OK"  
}
```

Réponse par SMS :

Les informations de la commande sont retournées sous la forme de SMS au numéro renseigné dont voici le détail :

```
type=WebdynSunPM 4G  
idSite=WPM01194D  
FW=5.0.2.41619  
ModeServ1=modem  
apn=tm  
ipMobile=10.6.157.235  
csq=26,99  
network=4G  
ip=192.168.1.12  
mask=255.255.255.0  
gw=  
dns=  
srv1:  
type=ftp  
addr=user@ftpserver.com:21  
last=12/10 12:53 success
```

- type : Nom du produit
- idSite : Correspond au nom du site, c'est-à-dire l'identifiant de la WebdynSunPM.
- FW : Numéro de version du Firmware actuellement chargé sur le concentrateur.
- ModeServ1 : Mode de connexion serveur (Ethernet ou modem).

- apn : Nom de l'APN configuré pour le modem.
- ipMobile : Adresse IP du modem.
- csq : Force du signal modem.
- network : Type de réseau utilisé.
- ip : Adresse IP configurée sur l'interface Ethernet 1.
- mask : Masque de sous-réseau configuré sur l'interface Ethernet 1.
- gw : Adresse de la passerelle permettant au concentrateur de se connecter à un réseau extérieur sur l'interface Ethernet 1.
- dns : Liste des serveurs DNS utilisés pour la résolution de noms pour l'interface Ethernet 1. Si plusieurs serveurs DNS sont configurés, ils sont séparés par le caractère '/'.
- type : Type du serveur 1. Les valeurs possibles sont :
 - ftp : Le serveur est de type FTP.
 - sftp : Le serveur est de type SFTP.
 - webdav : Le serveur est de type WebDAV-HTTPS.
 - mqtt : Le serveur est de type MQTT.
 - mqttts : Le serveur est de type MQTTS.
- addr : Adresse du serveur au format login@server-address:server-port.
- last : Dernière date et heure à laquelle la WebdynSunPM s'est connectée au serveur 1 ainsi que le résultat de cette connexion au format suivant : « JJ/MM HH :MM <résultat de la connexion> ».

5.3.3 « factory » : Retour aux paramètres usines

Réinitialisation de la WebdynSunPM. Les fichiers de configuration ainsi que les données d'acquisition des équipements sont supprimés et le produit est redémarré immédiatement.

factory

Paramètres :

- Pas de paramètres.

Retourne :

- En cas de succès :
 - Pour une commande SMS/Modbus esclave/ FTP/SFTP/MQTT/MQTTS/WebDav : pas de retour.
- Si une erreur est rencontrée : un message explicatif.

Exemple commande SMS/Modbus esclave :

factory

Exemple de fichier commande (FTP/SFTP/MQTT/MQTTS/WebDav) :

```
{
  "rpcName": "sunpm.factory",
  "callerId": "1"
}
```

Réponse :

```
{
  "callerId": "1",
  "result": "OK"
}
```

5.3.4 « reboot » : Redémarrage du concentrateur

Redémarrage de la WebdynSunPM. Cette commande s'exécute immédiatement.

```
reboot
```

Paramètres :

- Pas de paramètres.

Retourne :

- En cas de succès :
 - Pour une commande SMS/Modbus esclave/ FTP/SFTP/MQTT/MQTTS/WebDav : pas de retour.
- Si une erreur est rencontrée : un message explicatif.

Exemple commande SMS/Modbus esclave :

```
reboot
```

Exemple de fichier commande (FTP/SFTP/MQTT/MQTTS/WebDav) :

```
{
  "rpcName": "sunpm.reboot",
  "callerId": "1"
}
```

Réponse :

```
{
  "callerId": "1",
  "result": "OK"
}
```

5.3.5 « updateFirmware » : Mise à jour logiciel du concentrateur

Récupère un firmware à une URL spécifiée, le valide grâce à un checksum et l'installe. La commande retourne un résultat succès juste avant de procéder à l'installation. Le résultat de l'installation proprement dit doit être vérifié par les moyens habituels de contrôle de la version.

```
updatefirmware=<url>:<login>:<password>:<checksum>:<interface>
```

Paramètres :

- url : URL du fichier à récupérer. Les protocoles acceptés sont HTTP, HTTPS, FTP, SFTP. Le port peut être précisé via le format address:port.
- login : Identifiant du serveur.
- password : Mot de passe du serveur.
- checksum : Checksum MD5 du fichier pour vérification de validité.
- interface : Interface utilisée pour la connexion : Ethernet ou modem.

Retourne :

- En cas de succès :
 - Pour une commande SMS/Modbus esclave : pas de retour.
 - Pour une commande FTP/SFTP/MQTT/MQTTS/WebDav : le message suivant : "Firmware downloaded successfully. System will restart..."
- Si une erreur est rencontrée : un message explicatif.



En MQTT, il est possible de mettre à jour rapidement un parc de concentrateur avec une seule commande « updateFirmware ». Pour cela, il faut que les concentrateurs soient configurés sur le même serveur MQTT et qu'ils utilisent le même topic de commande.



En SMS, l'utilisation des caractères « ; » et « : » dans le mot de passe est interdit car ils sont déjà utilisés comme séparateur de paramètres.



Après chaque mise à jour, il est conseillé de supprimer les fichiers de configuration présents sur le serveur. Cette opération permet au concentrateur de générer automatiquement de nouveaux fichiers de configuration intégrant les éventuelles évolutions lors de la prochaine connexion.

Exemple commande SMS/Modbus esclave :

```
updatefirmware=ftp://ftp3.webd  
yn.com/wgapp_4.1.0.37427.spm:i  
dentifiant:webdyn:70a0eeeeae295  
a7e16d3811b66bee9b66:modem
```

Exemple de fichier commande (FTP/SFTP/MQTT/MQTTS/WebDav) :

```
{  
  "rpcName": "sunpm.updateFirmware",  
  "parameters": {  
    "url": "https://www.webdyn.com/download/wgapp_new_fw.spm",  
    "login": "identifiant",  
    "password": "webdyn",  
    "checksum": "78a37fa7f6714876be7d08d0c39a067b",  
    "interface": "modem"  
  },  
  "callerId": "674"  
}
```

Réponse :

```
{  
  "callerId": "674",  
  "result": "Firmware downloaded successfully. System will restart..."  
}
```

5.3.6 « updateLibrary » : Mise à jour de la librairie

Mise à jour de la librairie de la WebdynSunPM. Cette commande s'exécute immédiatement.

```
updateLibrary
```

Paramètres :

- Pas de paramètres.

Retourne :

- En cas de succès :
 - Pour une commande SMS/Modbus esclave : pas de retour.

- Pour une commande FTP/SFTP/MQTT/MQTTS/WebDav : le message suivant : “OK”.
- Si une erreur est rencontrée : un message explicatif.



En MQTT, il est possible de mettre à jour rapidement un parc de concentrateur avec une seule commande « updateLibrary ». Pour cela, il faut que les concentrateurs soient configurés sur le même serveur MQTT et qu'ils utilisent le même topic de commande.

Exemple commande SMS/Modbus esclave :

```
updateLibrary
```

Exemple de fichier commande (FTP/SFTP/MQTT/MQTTS/WebDav) :

```
{  
  "rpcName": "sunpm.updateLibrary",  
  "callerId": "674"  
}
```

Réponse :

```
{  
  "callerId": "674",  
  "result": "OK"  
}
```

5.3.7 « apn » : Configuration du modem

Configuration de l'APN du modem. Cet APN est nécessaire pour établir une connexion mobile en 2G/3G. Voir la configuration du modem au chapitre 3.2.2.2 : « Modem (Mobile) » pour plus de précisions.

```
apn=<apn>:<login>:<password>
```

Paramètres :

- apn : Nom de l'APN à utiliser pour la connexion modem.
- login : Utilisateur nécessaire pour l'authentification sur certains APN. (facultatif)
- password : Mot de passe nécessaire pour l'authentification sur certains APN. (facultatif)

Retourne :

- En cas de succès :
 - Pour une commande SMS/Modbus esclave : pas de retour.

- Pour une commande FTP/SFTP/MQTT/MQTTS/WebDav : réponse « OK »
- Si une erreur est rencontrée : un message explicatif.

Exemples commande SMS/Modbus esclave :

```
apn=m2mapn:login:webdyn
```

Ou

```
apn=m2minternet
```

Exemple de fichier commande (FTP/SFTP/MQTT/MQTTS/WebDav) :

```
{
  "rpcName": "sunpm.apn",
  "parameters": {
    "apn": "iot.1nce.net",
    "login": "",
    "password": ""
  },
  "callerId": "1"
}
```

Réponse :

```
{
  "callerId": "1",
  "result": "OK"
}
```

5.3.8 « ftp » : Configuration du serveur FTP/SFTP

Configuration du serveur FTP du « Serveur 1 ».

```
ftp=<server>:<login>:<password>:<port>:<interface>
```

Paramètres :

- *server* : Nom du serveur FTP auquel se connecter. Ce paramètre peut être un nom ou une adresse IP.
- *login* : Nom de l'utilisateur sur le serveur FTP indiqué.
- *password* : Mot de passe associé à l'utilisateur ci-dessus.
- *port* : Numéro de port du serveur FTP. Par défaut les serveurs FTP utilisent le port 21.
- *interface* : Type de connexion à utiliser. Les valeurs autorisées sont :
 - *ethernet* : Utilise la liaison Ethernet RJ45 pour établir la connexion avec le serveur FTP. Il faut que l'interface Ethernet ait été préalablement configurée pour que la connexion fonctionne (*Voir chapitre 3.2.2.1 : « Ethernet (Local) »*)

- *modem* : Utilise le modem pour établir la connexion avec le serveur FTP. Il faut que le modem ait été configuré au préalable. Sinon, il est possible d'utiliser la commande *apn* pour le configurer par SMS (Voir chapitre 5.3.6 : « « *apn* » : Configuration du modem »).

Retourne :

- En cas de succès :
 - Pour une commande SMS/Modbus esclave : pas de retour.
 - Pour une commande FTP/SFTP/MQTT/MQTTS/WebDav : réponse « OK »
- Si une erreur est rencontrée : un message explicatif.



En SMS, l'utilisation des caractères « ; » et « : » dans le mot de passe est interdit car ils sont déjà utilisés comme séparateur de paramètres.

Exemple commande SMS/Modbus esclave :

```
ftp=ftp3.webdyn.com:login:password:21:modem
```

Exemple de fichier commande (FTP/SFTP/MQTT/MQTTS/WebDav) :

```
{
  "rpcName": "sunpm.ftp",
  "parameters": {
    "server": "ftp3.webdyn.com",
    "login": "login",
    "password": "password",
    "port": 21,
    "interface": "modem"
  },
  "callerId": "1"
}
```

Réponse :

```
{
  "callerId": "1",
  "result": "OK"
}
```

5.3.9 « sftp » : Configuration du serveur SFTP

Configuration du serveur SFTP du « Serveur 1 ».

```
sftp=<server>:<login>:<password>:<port>:<interface>
```

Paramètres :

- *server* : Nom du serveur SFTP auquel se connecter. Ce paramètre peut être un nom ou une adresse IP.
- *login* : Nom de l'utilisateur sur le serveur SFTP indiqué.
- *password* : Mot de passe associé à l'utilisateur ci-dessus.
- *port* : Numéro de port du serveur SFTP. Par défaut les serveurs SFTP utilisent le port 22.
- *interface* : Type de connexion à utiliser. Les valeurs autorisées sont :
 - *ethernet* : Utilise la liaison Ethernet RJ45 pour établir la connexion avec le serveur SFTP. Il faut que l'interface Ethernet ait été préalablement configurée pour que la connexion fonctionne (*Voir chapitre 3.2.2.1 : « Ethernet (Local) »*)
 - *modem* : Utilise le modem pour établir la connexion avec le serveur SFTP. Il faut que le modem ait été configuré au préalable. Sinon, il est possible d'utiliser la commande *apn* pour le configurer par SMS (*Voir chapitre 5.3.6 : « « apn » : Configuration du modem »*).

Retourne :

- En cas de succès :
 - Pour une commande SMS/Modbus esclave : pas de retour.
 - Pour une commande FTP/SFTP/MQTT/MQTTS/WebDav : réponse « OK »
- Si une erreur est rencontrée : un message explicatif.



En SMS, l'utilisation des caractères « ; » et « : » dans le mot de passe est interdit car ils sont déjà utilisés comme séparateur de paramètres.

Exemple commande SMS/Modbus esclave :

```
sftp=sftp.webdyn.com:login:password:22:modem
```

Exemple de fichier commande (FTP/SFTP/MQTT/MQTTS/WebDav) :

```
{
  "rpcName": "sunpm.sftp",
  "parameters": {
    "server": "sftp.webdyn.com",
    "login": "login",
    "password": "password",
    "port": 22,
    "interface": "modem"
  },
  "callerId": "1"
}
```

Réponse :

```
{
  "callerId": "1",
  "result": "OK"
}
```

5.3.10 « https » : Configuration du serveur Webdav/HTTPS

Configuration du serveur Webdav/HTTPS du « Serveur 1 ».

```
https=<server>:<login>:<password>:<port>:<interface>
```

Paramètres :

- *server* : Nom du serveur Webdav/HTTPS auquel se connecter. Ce paramètre peut être un nom ou une adresse IP.
- *login* : Nom de l'utilisateur sur le serveur Webdav/HTTPS indiqué.
- *password* : Mot de passe associé à l'utilisateur ci-dessus.
- *port* : Numéro de port du serveur Webdav/HTTPS. Par défaut les serveurs Webdav/HTTPS utilisent le port 443.
- *interface* : Type de connexion à utiliser. Les valeurs autorisées sont :
 - *ethernet* : Utilise la liaison Ethernet RJ45 pour établir la connexion avec le serveur Webdav/HTTPS. Il faut que l'interface Ethernet ait été préalablement configurée pour que la connexion fonctionne (Voir chapitre 3.2.2.1 : « Ethernet (Local) »)
 - *modem* : Utilise le modem pour établir la connexion avec le serveur FTP. Il faut que le modem ait été configuré au préalable. Sinon, il est possible d'utiliser la commande *apn* pour le configurer par SMS (Voir chapitre 5.3.6 : « « apn » : Configuration du modem »).

Retourne :

- En cas de succès :
 - Pour une commande SMS/Modbus esclave : pas de retour.
 - Pour une commande FTP/SFTP/MQTT/MQTTs/WebDav : réponse « OK »
- Si une erreur est rencontrée : un message explicatif.



En SMS, l'utilisation des caractères « ; » et « : » dans le mot de passe est interdit car ils sont déjà utilisés comme séparateur de paramètres.

Exemple commande SMS/Modbus esclave :

```
https=webdav.webdyn.com:login:
password:443:modem
```

Exemple de fichier commande (FTP/SFTP/MQTT/MQTTS/WebDav) :

```
{
  "rpcName": "sunpm.https",
  "parameters": {
    "server": "webdav.webdyn.com",
    "login": "login",
    "password": "password",
    "port": 443,
    "interface": "ethernet"
  },
  "callerId": "1"
}
```

Réponse :

```
{
  "callerId": "1",
  "result": "OK"
}
```

5.3.11 « log » : Activation des logs de communication des équipements

Cette commande permet d'activer le système de log des communications des équipements.

```
log=<interface>:<duration>
```

Paramètres :

- *interface* : Le nom de l'interface sur laquelle démarrer les logs : *ethernet*, *tic*, *serial1*, *serial2* ou *serial3*.
- *duration* : Durée en minutes pendant laquelle les logs seront activés.

Retourne :

- En cas de succès :
 - Pour une commande SMS/Modbus esclave : pas de retour.
 - Pour une commande FTP/SFTP/MQTT/MQTTS/WebDav : réponse « OK »
- Si une erreur est rencontrée : un message explicatif.

Exemple commande SMS/Modbus esclave :

```
log=serial1:5
```

Exemple de fichier commande (FTP/SFTP/MQTT/MQTTS/WebDav) fonctionnelle :

```
{
  "rpcName": "sunpm.log",
  "parameters": {
    "interface": "serial1",
    "duration": 2
  },
  "callerId": "672"
}
```

Réponse :

```
{
  "callerId": "672",
  "result": "OK"
}
```

Exemple de fichier commande (FTP/SFTP/MQTT/MQTTS/WebDav) générant une erreur :

```
{
  "rpcName": "sunpm.log",
  "parameters": {
    "interface": "ethernet",
    "duration": 1
  },
  "callerId": "673"
}
```

Réponse :

```
{
  "callerId": "673",
  "error": "Invalid interface: ethernet"
}
```

5.3.12 « setRelay » : Modification de l'état du relais

Modifie l'état du relais : ouverture, fermeture ou impulsion de 1 seconde.

```
setrelay=<action>
```

Paramètres :

- *action* : Action à exécuter : *open*, *close* ou *pulse*.

Retourne :

- En cas de succès :
 - Pour une commande SMS/Modbus esclave : pas de retour.
 - Pour une commande FTP/SFTP/MQTT/MQTTS/WebDav : réponse « OK »
- Si une erreur est rencontrée : un message explicatif.

Exemple commande SMS/Modbus esclave :

```
setrelay=pulse
```

Exemple de fichier commande (FTP/SFTP/MQTT/MQTTS/WebDav) :

```
{
  "rpcName":"sunpm.setrelay",
  "parameters":{
    "action":"pulse",
    "duration":2
  },
  "callerId":"1"
}
```

Réponse :

```
{
  "callerId":"1",
  "result":"OK"
}
```

5.3.13 « discoverDevices » : Découverte d'équipements

Déclenche une découverte d'équipements.

```
discoverdevices=<protocol>:<maxDevices>:<interface>:<timeout>:<port>
```

Paramètres :

- *protocol* : Les codes ci-dessous permettent de lancer la découverte de divers types d'équipements.
 - *sunspec* : SunSpec
 - *tic* : TIC
 - *abbpvi* : ABB PVI
 - *abb2* : ABB autres onduleurs
 - *cefem* : Cefem
 - *cyberpower* : CyberPower
 - *fronius* : Fronius
 - *goodwe* : Goodwe

- *growatt* : Growatt
- *huawei* : Huawei
- *3play* : Ingeteam 3Play
- *1playhf* : Ingeteam 1Play HF
- *1playtlm* : Ingeteam 1Play TLM
- *powerblock* : Ingeteam Power Block
- *powermax* : Ingeteam Powe Max
- *kacomodbus* : Kaco Modbus
- *kostal* : Kostal
- *smamodbus* : SMA Modbus
- *saj* : SAJ
- *solaredge* : SolarEdge
- *solis* : Solis
- *sungrow* : Sungrow
- Certains équipements utilisant un protocole propriétaire peuvent également être détectés via cette commande (voir annexe spécifique des protocoles propriétaires).
- *maxDevices* : Nombre maximum d'équipements à découvrir. Lorsque ce nombre est atteint, la découverte cesse. Ce paramètre est ignoré dans le cas du protocole TIC.
- *interface* : Interface utilisée pour la découverte : *serial1*, *serial2*, *serial3*, *ethernet1* ou *ethernet2*. Ce paramètre est ignoré dans le cas du protocole TIC. Seul le protocole SunSpec est compatible avec les valeurs *ethernet1* et *ethernet2*.
- *timeout* : Durée maximum (en millisecondes) pour la découverte d'un équipement. Ce paramètre est ignoré dans le cas du protocole TIC.
- *port* : Port utilisé pour une découverte réseau. Ce paramètre n'a de sens que pour une découverte SunSpec sur Ethernet. Il est ignoré dans les autres cas.

Retourne :

- En cas de succès : le nombre d'équipements découverts.
- Si une erreur est rencontrée : un message explicatif.

Exemple commande SMS/Modbus esclave :

```
discoverdevices=sunspec:10:serial:10000
```

Exemple de fichier commande (FTP/SFTP/MQTT/MQTTS/WebDav) :

```
{
  "rpcName": "sunpm.discoverdevices",
  "parameters": {
    "protocol": "sunspec",
    "maxDevices": 5,
    "interface": "ethernet",
    "timeout": 1000,
    "port": 6000
  },
  "callerId": "1"
}
```

Réponse :

```
{
  "callerId": "1",
  "result": "OK"
}
```

5.3.14 « getParameters » : Collecte des paramètres

Lorsque cette commande est reçue par la WebdynSun PM, les variables définies avec un code d'action 1 (ACTION_PARAMETER) sont collectées. À la connexion SI suivante, les données seront déposées dans un fichier nommé <UID>_<interface>_P_<timestamp>.csv.gz.

```
getparameters
```

Paramètres :

- Pas de paramètres.

Retourne :

- En cas de succès :
 - Pour une commande SMS/Modbus esclave : pas de retour.
 - Pour une commande FTP/SFTP/MQTT/MQTTS/WebDav : réponse « OK »
- Si une erreur est rencontrée : un message explicatif.

Exemple commande SMS/Modbus esclave :

```
getparameters
```

Exemple de fichier commande (FTP/SFTP/MQTT/MQTTS/WebDav) :

```
{
  "rpcName": "sunpm.getParameters",
  "callerId": "1"
}
```

Réponse :

```
{
  "callerId": "1",
  "result": "OK"
}
```

5.3.15 « getData » : Collecte des variables de code action 6 ou 7

Lorsque cette commande est reçue par la WebdynSun PM, les variables définies avec un code action 6 ou 7 sont collectées. La valeur relevée ici pour chaque variable est la dernière lue, même pour un code action 7. Les valeurs de type min, max, moyenne ne sont calculées que dans le fichier d'acquisition. À la connexion SI suivante, les données instantanées seront déposées dans un fichier nommé <UID>_<interface>_<timestamp>.csv.gz.

De plus si un serveur MQTT est **configuré**, la connexion sur celui-ci est réalisée automatiquement de sorte que ces données sont déposées immédiatement.

Si des données sont disponibles en plus des données instantanées, elles seront également déposées sur le serveur distant avec le nommage habituel.

```
getdata
```

Paramètres :

- Pas de paramètres.

Retourne :

- En cas de succès :
 - Pour une commande SMS/Modbus esclave : pas de retour.
 - Pour une commande FTP/SFTP/MQTT/MQTTS/WebDav : réponse « OK »
- Si une erreur est rencontrée : un message explicatif.

Exemple commande SMS/Modbus esclave :

```
getdata
```

Exemple de fichier commande (FTP/SFTP/MQTT/MQTTS/WebDav) :

```
{  
  "rpcName":"sunpm.getData",  
  "callerId":"1"  
}
```

Réponse :

```
{  
  "callerId":"1",  
  "result":"OK"  
}
```

5.3.16 « writeVariable » : Écriture de variable sur un équipement

Écriture d'une variable déclarée dans un fichier de définition.

```
writevariable=<deviceName>:<tagName>:<value>
```

Paramètres :

- *deviceName* : Nom de l'équipement ciblé.
- *tagName* : Tag ciblé.
- *value* : Valeur à écrire. Il peut s'agir d'un nombre ou d'une chaîne de caractères. À noter qu'en SMS la valeur sera interprétée comme un nombre si cela est possible. Pour forcer l'interprétation en chaîne de caractères, il est possible d'encadrer la valeur entre "".

Retourne :

- En cas de succès :
 - Pour une commande SMS/Modbus esclave : pas de retour.
 - Pour une commande FTP/SFTP/MQTT/MQTTS/WebDav : réponse « OK »
- Si une erreur est rencontrée : un message explicatif.

Exemple commande SMS/Modbus esclave avec une valeur qui est une chaîne de caractère :

```
writevariable=INV1:name:  
"inverter1"
```

Exemple commande SMS/Modbus esclave avec une valeur qui est un nombre :

```
writevariable=INV1:setLimit:30
```

Exemple de fichier commande (FTP/SFTP/MQTT/MQTTS/WebDav) :

```
{  
  "rpcName": "sunpm.writeVariable",  
  "parameters": {  
    "deviceName": "Huawei1",  
    "tagName": "Watts",  
    "value": 77  
  },  
  "callerId": "1"  
}
```

Réponse :

```
{
  "callerId": "1",
  "result": "OK"
}
```

5.3.17 « setKey » : Ajout des clés pour le déchiffrement des scripts clients

Cette commande permet d'ajouter les clés pour le déchiffrement des scripts Lua clients. Les clés doivent être dans un format spécifique et contenu dans un fichier. Le fichier contenant les clés doit être mis à disposition sur un serveur afin d'être téléchargeable par la commande. Pour plus de détails sur le format des clés pour les scripts Lua, voir le document « WebdynSunPM LUA User Guide.pdf ».

```
setkey=<url>:<login>:<password>:<interface>
```

Paramètres :

- *url* : URL du fichier à récupérer. Les protocoles acceptés sont HTTP, HTTPS, FTP, SFTP. Le port peut être précisé via le format *address:port*
- *login* : Identifiant du serveur
- *password* : Mot de passe du serveur
- *interface* : Interface utilisée pour la connexion : *ethernet* ou *modem*.

Retourne :

- En cas de succès :
 - Pour une commande SMS/Modbus esclave : pas de retour.
 - Pour une commande FTP/SFTP/MQTT/MQTTS/WebDav : réponse « OK »
- Si une erreur est rencontrée : un message explicatif.



En SMS, l'utilisation des caractères « ; » et « : » dans le mot de passe est interdite car ils sont déjà utilisés comme séparateur de paramètres.

Exemple commande SMS :

```
setkey=ftp://ftp.webdyn.com/sc  
ript_key.json:modem:login:pwd
```

Exemple de fichier de commande (FTP/SFTP/MQTT/MQTTS/WebDav) :

```
{
  "rpcName": "sunpm.setKey",
  "parameters": {
    "url": "ftp://ftp.webdyn.com/script_key.json",
    "interface": "ethernet",
    "login": "login",
    "password": "pwd"
  },
  "callerId": "203"
}
```

Réponse :

```
{
  "callerId": "203",
  "result": "OK"
}
```

Ou réponse avec une erreur :

```
{
  "callerId": "203",
  "error": "Invalid interface: ethernet"
}
```

5.3.18 « deleteKey » : Suppression des clés pour le déchiffrement des scripts clients

Cette commande permet de supprimer des clés pour le déchiffrement des scripts Lua clients.



Si des scripts au format « .lua » sont présents après la suppression des clés de déchiffrement, ils continueront de fonctionner tant que le script reste actif et que le concentrateur n'est pas redémarré. Il est vivement recommandé de supprimer les scripts « .lua » après une suppression des clés.

deletekey

Paramètres :

- Pas de paramètres.

Retourne :

- En cas de succès :
 - Pour une commande SMS/Modbus esclave : pas de retour.
 - Pour une commande FTP/SFTP/MQTT/MQTTS/WebDav : réponse « OK »

- Si une erreur est rencontrée : un message explicatif.

Exemple commande SMS/Modbus esclave :

```
deletekey
```

Exemple de fichier de commande (FTP/SFTP/MQTT/MQTTS/WebDav) :

```
{  
  "rpcName":"sunpm.deleteKey",  
  "callerId":"117"  
}
```

Réponse :

```
{  
  "callerId":"117",  
  "result":"OK"  
}
```

5.3.19 « startScript » : Démarrage d'un script

Démarre le script spécifié.

```
startscript=<name>
```

Paramètres :

- *name* : Nom du script à démarrer.

Retourne :

- En cas de succès :
 - Pour une commande SMS/Modbus esclave : pas de retour.
 - Pour une commande FTP/SFTP/MQTT/MQTTS/WebDav : réponse « OK »
- Si une erreur est rencontrée : un message explicatif.

Exemple commande SMS/Modbus esclave :

```
startscript=ActivePowerRegulat  
ion-V1_03
```

Exemple de fichier commande (FTP/SFTP/MQTT/MQTTS/WebDav) :

```
{
  "rpcName": "sunpm.startScript",
  "parameters": {
    "name": "ActivePowerRegulation-V1_03"
  },
  "callerId": "1"
}
```

Réponse :

```
{
  "callerId": "1",
  "result": "OK"
}
```

5.3.20 « stopScript » : Arrêt d'un script

Arrête le script spécifié.

```
stopscript=<name>
```

Paramètres :

- name : Nom du script à démarrer.

Retourne :

- En cas de succès :
 - Pour une commande SMS/Modbus esclave : pas de retour.
 - Pour une commande FTP/SFTP/MQTT/MQTTS/WebDav : réponse « OK »
- Si une erreur est rencontrée : un message explicatif.

Exemple commande SMS/Modbus esclave :

```
stopscript=ActivePowerRegulation-V1_03
```

Exemple de fichier commande (FTP/SFTP/MQTT/MQTTS/WebDav) :

```
{
  "rpcName": "sunpm.stopScript",
  "parameters": {
    "name": "ActivePowerRegulation-V1_03"
  }
}
```

```
}  
  "callerId":"1"  
}
```

Réponse :

```
{  
  "callerId":"1",  
  "result":"OK"  
}
```

6 Mise à jour

Le concentrateur WebdynSunPM peut être mis à jour localement par l'interface web ou à distance par FTP, SFTP ou WebDAV-HTTPS. La dernière version du firmware (« WebdynSunPM_x.x.x.zip ») est disponible au téléchargement sur notre site à l'adresse suivante :

<https://www.webdyn.com/support/webdynsunpm/>

Après le téléchargement, décompresser le fichier (Zip) qui comprend 2 fichiers :

- « wgapp_x.x.x.xxxx.spm » qui correspond au firmware du concentrateur,
- « CheckSumx.x.x.txt » qui comprend le checksum du firmware.



Après chaque mise à jour, il est conseillé de supprimer les fichiers de configuration présents sur le serveur. Cette opération permet au concentrateur de générer automatiquement de nouveaux fichiers de configuration intégrant les éventuelles évolutions lors de la prochaine connexion.

6.1 Par Interface web

Pour mettre à jour le concentrateur localement, il faut passer par son interface web et aller dans le menu « System » puis le sous-menu « Settings » et dans le bloc « Concentrator », puis suivre la procédure de mise à jour par l'interface web (*voir chapitre 3.2.5.1.1 : « Mise à jour et identifiant »*).

6.2 Par FTP/SFTP/WebDAV

Pour une mise à jour à distance, il faut suivre les étapes suivantes :

1. Mettre le fichier « wgapp_x.x.x.xxxx.spm » contenant la mise à jour doit être déposé dans le répertoire « BIN » du serveur distant.
2. Éditer le fichier « <UID>_config_.ini » (<UID> : Identifiant du concentrateur) qui se trouve dans le répertoire « CONFIG » du serveur. Et mettre le nom du fichier qui vient d'être déposé dans le répertoire « BIN » dans la variable « BIN_FileName » et renseigner le checksum indiqué dans le fichier « CheckSumx.x.x.txt » dans la variable « BIN_Checksum ».

Le concentrateur récupérera son fichier de configuration puis son nouveau firmware à la prochaine connexion au serveur.



La mise à jour par FTP, SFTP ou WebDAV-HTTPS est réalisable uniquement par le serveur primaire (serveur 1).

L'application de la mise à jour peut se voir dans les fichiers de LOG déposés dans le répertoire « LOG » du serveur.

Après l'application de la mise à jour, il est possible de supprimer le fichier firmware et de mettre le champ vide des variables « BIN_FileName » et « BIN_Checksum » du fichier de configuration « <UID>_config.ini ».

Si une erreur survient lors de la mise à jour, celle-ci ne sera pas retentée.



Le non-respect de l'ordre des étapes décrites dans la procédure entraîne un échec de la mise à jour du concentrateur.

6.3 Par commande SMS ou MQTT/MQTTs

La commande « *updateFirmware* » permet la mise à jour de la WebdynSun PM en spécifiant une URL ou trouver le nouveau firmware. Pour les détails de la procédure, voir le chapitre 5.3.5 : « « updateFirmware » : Mise à jour logiciel du concentrateur ».

6.4 Par carte micro SD

Pour une mise à jour via la carte SD, il faut suivre les étapes suivantes :

1. Mettre le fichier « wgapp_x.x.x.xxxx.spm » contenant la mise à jour dans le répertoire « \BIN » de la carte SD.
2. Éditer le fichier « <UID>_config.ini » (<UID> : Identifiant du concentrateur) qui se trouve dans le répertoire « CONFIG » de la carte SD.
Mettre le nom du fichier qui vient d'être déposé dans le répertoire « BIN » dans la variable « BIN_FileName » et renseigner le checksum indiqué dans le fichier « CheckSumx.x.x.txt » dans la variable « BIN_Checksum ».

Le concentrateur récupérera son fichier de configuration puis son nouveau firmware à la prochaine « connexion » sur la carte SD.



La mise à jour n'est réalisable de cette manière que si la carte SD est configurée comme support principal.

L'application de la mise à jour peut se voir dans les fichiers de LOG déposés dans le répertoire « LOG » de la carte SD.

Après l'application de la mise à jour, il est possible de supprimer le fichier firmware et de mettre le champ vide des variables « BIN_FileName » et « BIN_Checksum » du fichier de configuration « <UID>_config.ini ».

Si une erreur survient lors de la mise à jour, celle-ci ne sera pas retentée.



Le non-respect de l'ordre des étapes décrites dans la procédure entraîne un échec de la mise à jour du concentrateur.



Webdyn ne fournit aucune carte SD. Veuillez vous rapprocher d'un revendeur de matériel informatique.

7 Outils & diagnostics

7.1 Diagnostics

En cas de dysfonctionnement du produit, il existe plusieurs moyens de diagnostiquer les défauts.

- Tout d'abord si le concentrateur est connecté par le modem avec une carte SIM, il est possible de demander un statut au produit en lui envoyant la commande « *status* ». (Voir chapitre 5.3.2 : « *status* » : *Récupération du statut du concentrateur* »)
- Les fichiers de log décrits au chapitre 4.1.8 : « Les Logs « LOG » » permettent de visualiser les différentes erreurs et d'en comprendre les causes. Il existe des fichiers de log pour chaque fonctionnalité du concentrateur afin de mieux isoler les problèmes.
- Il est également possible de diagnostiquer les erreurs de communication Ethernet ou série en utilisant les outils intégrés. Ces outils peuvent être activés par FTP (Voir chapitre 5.3.10 : « *log* » : *Activation des logs de communication des équipements* »), par SMS (Voir chapitre 5.3.10 : « *log* » : *Activation des logs de communication des équipements* ») ou par l'interface WEB (Voir chapitre 3.2.3.2.3 : « *Outils de diagnostics des équipements* »).
- Sur la page « Dashboard » de l'interface WEB, la partie « Site information » permet de voir l'ensemble des équipements et de détecter rapidement ceux en anomalie. (Voir chapitre : « *Interface web embarquée* »)

En cas de besoin, la WebdynSun PM peut être redémarrée à distance en utilisant la commande SMS « *reboot* » (Voir chapitre 5.3.4 : « *reboot* » : *Redémarrage du concentrateur* »).

Enfin, il est possible de procéder à une réinitialisation totale du produit en envoyant la commande SMS « *factory* » (Voir chapitre 5.3.3 : « *factory* » : *Retour aux paramètres usines* »).

7.2 Outils

Definition File Converter

Le format des fichiers ayant évolué entre ces deux produits, un outil est mis à disposition pour la conversion des fichiers de définition de la WebdynSun vers la WebdynSynPM.

Cet outil peut être téléchargé sur le serveur web Webdyn à l'adresse suivante : www.webdyn.com/download/DefFileConverter.zip

Pour toute question, contacter le support : support@webdyn.com

8 FAQ

Configuration de la passerelle :

Comment accéder à la configuration de la passerelle ?

Commencer par vérifier que les paramètres IP de l'ordinateur sont compatibles avec l'adresse IP de la WebdynSunPM (par défaut 192.168.1.12)

Lancer un navigateur Web (Chrome, Firefox, Edge, Safari, ...) et saisir l'adresse IP du concentrateur WebdynSunPM dans la barre d'adresse. Une page d'authentification va s'afficher :

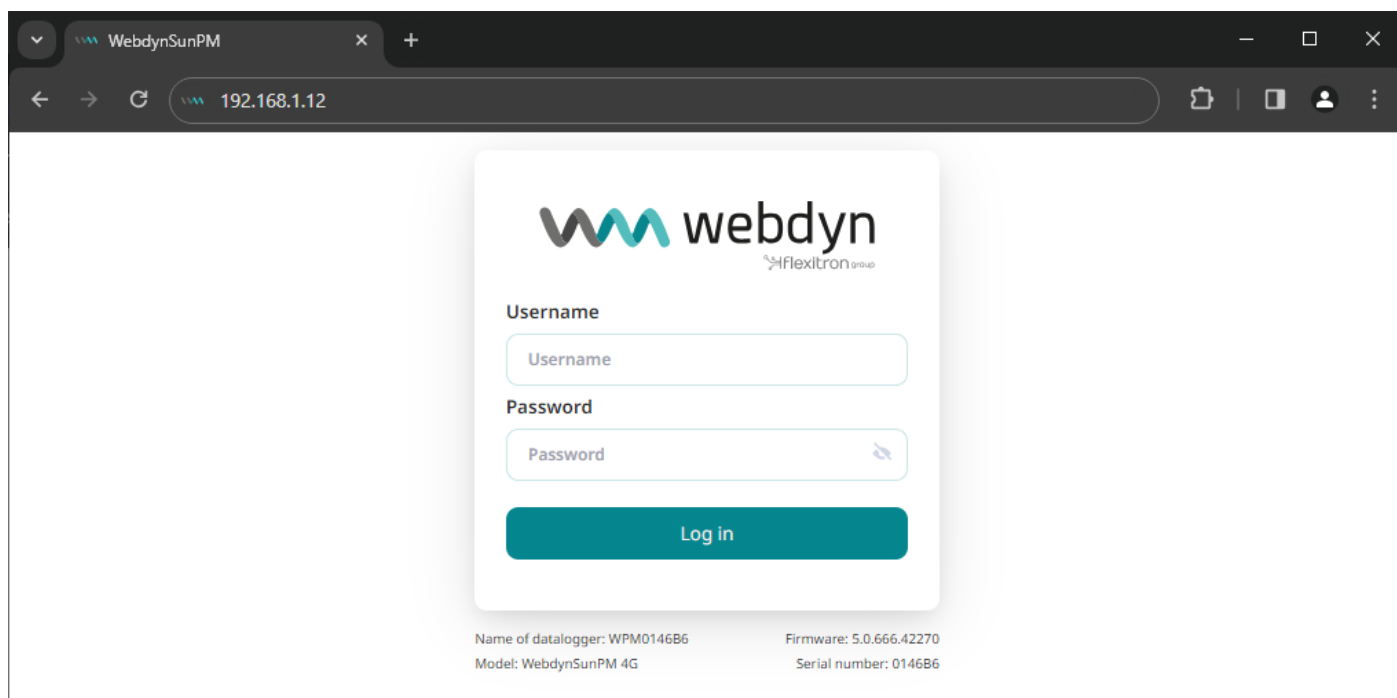

L'identifiant est :

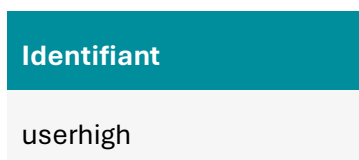

Le mot de passe est celui renseigné par vos soins.

Cliquer sur « Log in ».

Comment configurer le concentrateur WebdynSunPM pour qu'il accède au serveur FTP distant ?

Il existe deux solutions de configuration, via l'interface web et via SMS :

Configuration via l'interface web :

Établir tout d'abord une connexion au concentrateur en se connectant dessus pour accéder à la configuration des serveurs :

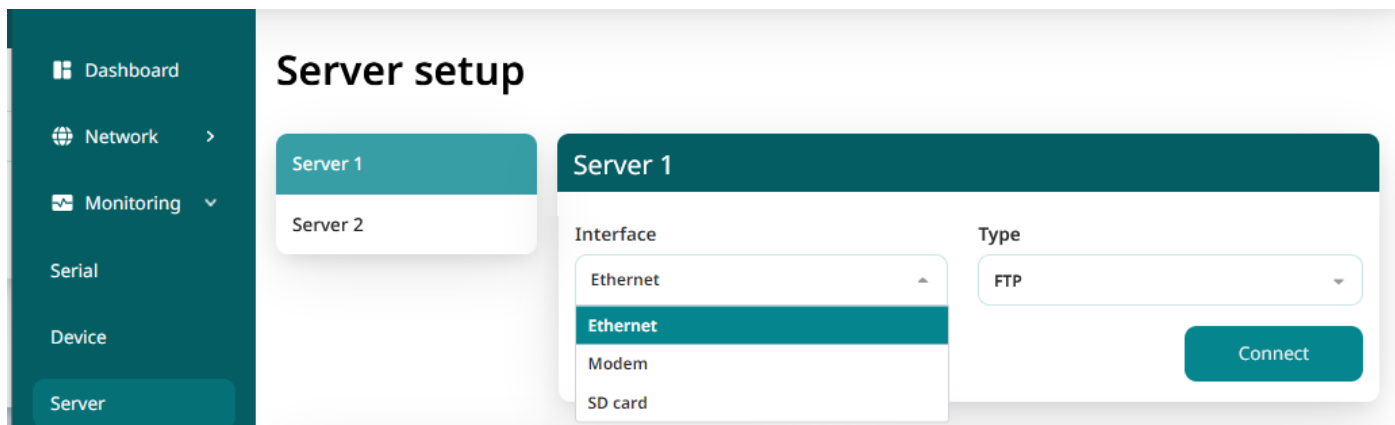

Saisir le mode de connexion « Ethernet » ou « modem ».

Dans le cas d'une configuration par Ethernet, veiller à ce que les paramètres IP soient compatibles avec l'accès au serveur d'après la configuration du réseau local du concentrateur. La configuration doit être compatible avec la topologie du réseau local du concentrateur afin qu'il puisse accéder aux serveurs. Cette configuration se fait via la page de configuration du réseau local dans « Network » puis « Local » (Voir chapitre 3.2.2.1 : « Ethernet (Local) »).

Dans le cas d'une connexion par modem, la configuration du modem doit être correcte avant de pouvoir effectuer une connexion. Cette configuration se fait via la page de configuration du réseau mobile dans « Network » puis « Mobile » (Voir chapitre 3.2.2.2 : « Modem (Mobile) »).

Les paramètres des serveurs à configurer au minimum sont les suivants :

Il faut donc configurer les champs : « Interface », « Type », « Address », « Port », « Login » et « Password ». Les autres champs peuvent être laissés aux valeurs par défaut à condition que les répertoires aient été créés correctement auparavant (Voir chapitre 3.1.2 : « Fichiers de configuration »)

Configuration par SMS :

La configuration par SMS nécessite l'envoi des commandes suivantes :

- `apn` : pour configurer l'APN de la carte SIM (Voir chapitre 5.3.6 : « `apn` » : Configuration du modem »).

```
apn=<apn>:<login>:<password>
```

- `ftp` : pour configuration le serveur FTP qui va contenir la configuration du concentrateur (Voir chapitre 5.3.7 : « `ftp` » : Configuration du serveur FTP/SFTP »).

```
ftp=<server>:<login>:<password>:<port>:<interface>
```

- `connect` : pour lancer la connexion au serveur FTP et charger la configuration (Voir chapitre 5.3.1 : « `connect` » : Déclenchement d'une connexion »).

```
connect=<connexion>
```



Pour la configuration par SMS, il ne faut pas rajouter d'espaces entre les paramètres. La syntaxe doit être strictement identique.

Quels sont les identifiants d'accès au serveur FTP ?

L'accès au serveur FTP dépend de la solution adoptée.

Si vous avez choisi un portail, les identifiants d'accès au serveur FTP vous sont communiqués par celui-ci.

Si vous voulez utiliser votre propre serveur FTP, veuillez vous rapprocher de votre administrateur réseau.

Pour toutes autres configurations et pour déterminer la solution qui convient le mieux, il faut se rapprocher du service commercial Webdyn qui saura conseiller et rediriger vers les interlocuteurs pertinents : contact@webdyn.com.

Utilisation générale de la passerelle

Comment réinitialiser le concentrateur ?

Il existe 3 méthodes pour forcer un retour aux paramètres usine du concentrateur :

- Appuyer sur le bouton Retour Usine du concentrateur pendant 20 secondes :

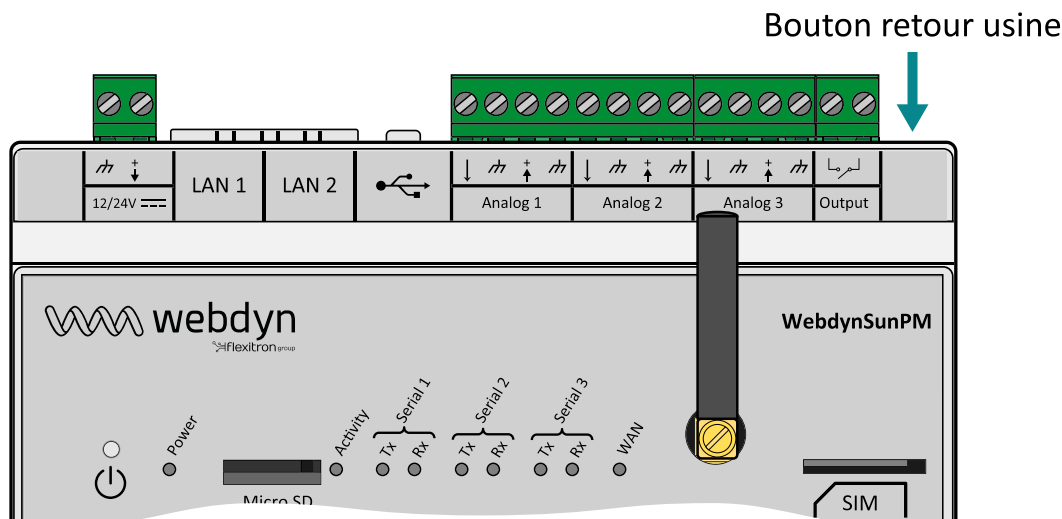

Attendre. Le concentrateur va redémarrer avec sa configuration usine.

- Si une carte SIM est installée et configurée, un SMS « factory » permet également d'effectuer un retour usine. Il suffit de l'envoyer au numéro de téléphone de la carte SIM (*Voir chapitre 5.3.3 : « « factory » : Retour aux paramètres usines »*).
- Par fichier de commande pour un serveur FTP, SFTP, WebDAV ou par commande RPC via un serveur MQTT ou MQTTS.



Le retour à la configuration usine restaure la configuration à son état d'origine. Les données et les licences ne seront pas conservées. Les licences peuvent être récupérés à par partir du serveur distant ou directement sur le serveur de licence de Webdyn depuis l'interface web.

La passerelle peut-elle envoyer des commandes aux équipements connectés ?

Il est possible d'envoyer des commandes aux équipements connectés si celui-ci les accepte.

Combien de temps les data peuvent-elles être sauvegardées ?

Le WebdynSunPM mémorise jusqu'à 50Mo de données non compressées par équipement déclaré. En cas de nonaccès au serveur distant, le concentrateur WebdynSunPM peut donc stocker les données pendant plusieurs mois.

Le temps maximum de stockage de données varie en fonction du nombre de données à collecter et de la fréquence de la collecte configurée.

La durée moyenne de sauvegarde varie entre 3 et 4 mois.

Quelle est la durée de vie de la batterie ?

La durée de vie moyenne de la batterie est de 5 ans. Elle peut varier selon l'environnement de l'installation.

Quelles sont les conditions de garantie?

Tous nos produits sont garantis 2 ans.

Pour plus d'information, consultez nos conditions générales de vente.

Quel est le volume de données échangé par le modem?

Le volume de données dépend des fichiers échangés.

La moyenne est de l'ordre de 5 Mo par mois et varie pour chaque installation.

Compatibilité des onduleurs

Quels sont les onduleurs compatibles ?

Voir chapitre 1.4 : « Équipements supportés ».

Compatibilité des équipements Modbus :

Puis-je connecter différents équipements Modbus sur le même port série?

Oui, il est possible de connecter différents équipements Modbus sur le même port série.

Compatibilité des équipements :

- Même type de liaison RS485 2 fils ou 4 fils.
- Tous les équipements doivent pouvoir être configurés avec des caractéristiques de bus identiques : même vitesse, même parité, même nombre de stop bits et de data bits sur tous les équipements et dans la WebdynSunPM.
- Chaque équipement doit se voir attribuer une adresse Modbus unique (entre 1 et 247) sur le bus. (UnitID)

9 Support

En cas de problèmes techniques relatifs à nos produits, contactez le support de WEBDYN :

Webdyn SA

26 Rue des Gaudines

78100 Saint-Germain-en-Laye

FRANCE

Tel.: +33 1 39 04 29 40

Mail : support@webdyn.com

<https://www.webdyn.com>

Munissez-vous des éléments suivants :

- Type de produit
- Numéro de série du produit.
- Version de matériel et de logiciel du produit.
- Les logs du concentrateur
- La configuration du concentrateur



Le manuel utilisateur et les Firmwares sont disponibles à cette adresse web :
<https://www.webdyn.com/support/webdynsunpm/>

10 ANNEXES

10.1 Annexe A : Fichier de configuration « _config.ini »

Les paramètres de configuration autorisés dans le fichier de configuration « <UID>_config.ini » sont les suivants :

Paramètre	Description	Valeur par défaut
BIN_Checksum	<p>Indique le nom du firmware à utiliser pour effectuer une mise à jour du logiciel de la passerelle. Ce paramètre ne peut pas être vide si BIN_FileName contient une valeur.</p> <p>Le firmware ainsi désigné doit se trouver dans le répertoire des binaires configuré.</p> <p><i>(Voir le chapitre 6.2 : « Par FTP/SFTP/WebDAV »)</i></p>	
BIN_FileName	<p>Indique le checksum du firmware indiqué dans le champ BIN_FileName.</p> <p>Ce paramètre ne peut pas être vide si BIN_Checksum contient une valeur.</p> <p><i>(Voir le chapitre 6.2 : « Par FTP/SFTP/WebDAV »)</i></p>	
Concentrator_Identifier	<p>Identifiant de la passerelle (UID)</p> <p>Si le champ est laissé vide, l'identifiant par défaut est utilisé.</p>	WPMxxxxxx (où xxxxxx correspond aux derniers caractères du numéro de série.)
FTP_DirAlarm	<p>Répertoire du serveur FTP/SFTP 1 dans lequel seront stockées les alarmes en provenance du concentrateur.</p> <p>Il est à noter que le répertoire DOIT exister. Il ne sera pas créé par le concentrateur lors des dépôts de fichiers.</p>	/ALARM

FTP_DirBin	<p>Répertoire du serveur FTP/SFTP 1 dans lequel le concentrateur recherchera les fichiers de mise à jour lorsque demandé.</p> <p>(Voir le chapitre 6.2 : « Par FTP/SFTP/WebDAV »)</p>	/BIN
FTP_DirCert	<p>Répertoire du serveur FTP/SFTP 1 dans lequel le concentrateur recherchera les certificats à utiliser pour les connexions MQTT.</p> <p>Voir la section sur la configuration du serveur MQTT pour plus de détails.</p>	/CERT
FTP_DirCmd	<p>Répertoire du serveur FTP/SFTP 1 dans lequel le concentrateur recherchera les fichiers de commande qui seront exploités par la suite.</p> <p>Voir la section sur l'utilisation des fichiers de commande pour plus de détails. (Voir chapitre 5.2.1 : « Fichier de commande »)</p>	/CMD
FTP_DirConfig	<p>Répertoire du serveur FTP/SFTP 1 dans lequel le concentrateur dépose ses fichiers de configuration.</p> <p>Il est à noter que le répertoire DOIT exister. Il ne sera pas créé par le concentrateur lors des dépôts de fichiers.</p> <p>Le concentrateur relira également les fichiers de configuration pour détecter les mises à jour à télécharger et appliquer.</p> <p>Voir la section consacrée à la configuration du concentrateur par les fichiers de configuration pour le principe de fonctionnement (Voir chapitre 3.1.2 : « Fichiers de configuration »)</p>	/CONFIG
FTP_DirData	<p>Répertoire du serveur FTP/SFTP 1 dans lequel le concentrateur va déposer les fichiers de données récoltées lors de l'exploitation.</p> <p>Il est à noter que le répertoire DOIT exister. Il ne sera pas créé par le concentrateur lors des dépôts de fichiers.</p>	/DATA

FTP_DirDef	<p>Répertoire du serveur FTP/SFTP 1 dans lequel le concentrateur va déposer les fichiers de définition créés par lui-même.</p> <p>Il est à noter que le répertoire DOIT exister. Il ne sera pas créé par le concentrateur lors des dépôts de fichiers.</p> <p>Le concentrateur relira également les fichiers de configuration pour détecter les mises à jour à télécharger et appliquer.</p> <p>Voir la section consacrée à la configuration des fichiers de définition pour le principe de fonctionnement (<i>Voir chapitre 3.1.2.2 : « Définition des équipements connectés »</i>)</p>	/DEF
FTP_DirLog	<p>Répertoire du serveur FTP/SFTP 1 dans lequel le concentrateur va déposer les fichiers de log générés.</p> <p>Il est à noter que le répertoire DOIT exister. Il ne sera pas créé par le concentrateur lors des dépôts de fichiers.</p> <p>Voir la section consacrée aux logs pour les différents fichiers disponibles (<i>Voir chapitre 4.1.8 : « Les Logs « LOG » »</i>)</p>	/LOG
FTP_DirScript	<p>Répertoire du serveur FTP/SFTP 1 dans lequel le concentrateur va déposer et relire les fichiers de scripts actuellement en cours d'exploitation.</p> <p>Si un fichier est chargé sur le concentrateur, il sera transféré lors de la prochaine connexion sur le serveur.</p> <p>Si un fichier est modifié sur le serveur, il est chargé vers le concentrateur à la prochaine connexion.</p> <p>Si un fichier est rajouté sur le serveur, il est ignoré.</p>	/SCRIPT
FTP_EnableAdvancedData	<p>Ajout du nombre de lectures complètes sur cette période d'acquisition dans les fichiers de données déposés sur le serveur FTP/SFTP :</p> <ul style="list-style-type: none"> • 0 : Pas d'ajout du nombre de lectures complètes • 1 : Ajout du nombre de lectures complètes 	0

FTP_EuroDateFormat	Indique le format à utiliser pour l'horodatage des données envoyées au serveur FTP/SFTP 1. Les valeurs possibles sont : <ul style="list-style-type: none"> • 0 : le format ISO est utilisé (AA/MM/JJ-HH:MM:SS) • 1 : le format européen est utilisé (JJ/MM/AA-HH:MM:SS) 	0
FTP_HeaderOption	Indique si la passerelle doit rajouter les en-têtes optionnels dans les fichiers de données déposés sur le serveur FTP/SFTP 1 Les valeurs possibles sont : <ul style="list-style-type: none"> • 0 : pas d'en-tête optionnel • 1 : en-têtes optionnels générés 	0
FTP_Login	Le login à utiliser pour se connecter au serveur FTP/SFTP 1. Cette valeur est obligatoire.	
FTP_Password	Le mot de passe associé au login « FTP_Login » pour se connecter au serveur FTP/SFTP 1.	
FTP_Port	Port réseau à utiliser pour se connecter au serveur FTP/SFTP 1	21
FTP_SynchroniseCertificates	Choix de synchronisation des certificats présents sur le serveur FTP/SFTP 1 : <ul style="list-style-type: none"> • 0 : Aucune synchronisation des certificats • 1 : Active la synchronisation des certificats 	0
FTP_TwoStepsSendingDisabled	Permet de transférer les fichiers en 2 étapes en passant par un fichier temporaire tant que le fichier n'est pas complet sur le serveur FTP/SFTP 1. Les valeurs possibles sont : <ul style="list-style-type: none"> • 0 : le fichier temporaire est utilisé • 1 : le fichier temporaire n'est pas utilisé 	0
FTP_UploadLog	Indique si la passerelle doit également déposer les journaux de fonctionnement interne aux	0

connexions programmées dans le répertoire de dépôt des logs du serveur FTP/SFTP 1.

Les valeurs possibles sont :

- **0** : pas de dépôt des fichiers
- **1** : dépôt des fichiers

FTP_WebServicesEnable

Indique si les web services sont activés sur l'interface FTP. Voir la section dédiée aux web services pour plus d'informations sur l'utilisation de cette fonctionnalité.

0

Les valeurs possibles sont :

- **0** : web services désactivés
- **1** : web services activés

FTP_WebServicesUrl

URL qui sera appelée en réponse à certaines actions FTP si les web services sont activés. Voir la section dédiée aux web services pour plus d'informations sur l'utilisation de cette fonctionnalité.

L'URL doit avoir le format suivant :

- `http://adresse/page/`

FTP2_DirAlarm

Répertoire du serveur FTP/SFTP 2 dans lequel seront stockées les alarmes en provenance du concentrateur.

/ALARM

Il est à noter que le répertoire DOIT exister. Il ne sera pas créé par le concentrateur lors des dépôts de fichiers.

FTP2_DirBin

Répertoire du serveur FTP/SFTP 2 dans lequel le concentrateur recherchera les fichiers de mise à jour lorsque demandé.

/BIN

(Voir le chapitre 6.2 : « Par FTP/SFTP/WebDAV »)

FTP2_DirCert

Répertoire du serveur FTP/SFTP 2 dans lequel le concentrateur recherchera les certificats à utiliser pour les connexions MQTT.

/CERT

Voir la section sur la configuration du serveur MQTT pour plus de détails.

FTP2_DirCmd	<p>Répertoire du serveur FTP/SFTP 2 dans lequel le concentrateur recherchera les fichiers de commande qui seront exploités par la suite.</p> <p>Voir la section sur l'utilisation des fichiers de commande pour plus de détails</p>	/CMD
FTP2_DirConfig	<p>Répertoire du serveur FTP/SFTP 2 dans lequel le concentrateur dépose ses fichiers de configuration.</p> <p>Il est à noter que le répertoire DOIT exister. Il ne sera pas créé par le concentrateur lors des dépôts de fichiers.</p> <p>Voir la section consacrée à la configuration du concentrateur par les fichiers de configuration pour le principe de fonctionnement (<i>Voir chapitre 3.1.2 : « Fichiers de configuration »</i>)</p>	/CONFIG
FTP2_DirData	<p>Répertoire du serveur FTP/SFTP 2 dans lequel le concentrateur va déposer les fichiers de données récoltées lors de l'exploitation.</p> <p>Il est à noter que le répertoire DOIT exister. Il ne sera pas créé par le concentrateur lors des dépôts de fichiers.</p>	/DATA
FTP2_DirDef	<p>Répertoire du serveur FTP/SFTP 2 dans lequel le concentrateur va déposer les fichiers de définition créés par lui-même.</p> <p>Il est à noter que le répertoire DOIT exister. Il ne sera pas créé par le concentrateur lors des dépôts de fichiers.</p> <p>Voir la section consacrée à la configuration des fichiers de définition pour le principe de fonctionnement (<i>Voir chapitre 3.1.2.2 : « Définition des équipements connectés »</i>)</p>	/DEF
FTP2_DirLog	<p>Répertoire du serveur FTP/SFTP 2 dans lequel le concentrateur va déposer les fichiers de log générés.</p> <p>Il est à noter que le répertoire DOIT exister. Il ne sera pas créé par le concentrateur lors des dépôts de fichiers.</p>	/LOG

Voir la section consacrée aux logs pour les différents fichiers disponibles (Voir chapitre 4.1.8 : « Les Logs « LOG » »)

FTP2_DirScript	Répertoire du serveur FTP/SFTP 2 dans lequel le concentrateur va déposer et relire les fichiers de scripts en cours d'exploitation	/SCRIPT
----------------	--	---------

Si un fichier est chargé sur le concentrateur, il sera transféré lors de la prochaine connexion sur le serveur.

Si un fichier est modifié sur le serveur, il est chargé vers le concentrateur à la prochaine connexion.

Si un fichier est rajouté sur le serveur, il est ignoré.

FTP2_EuroDateFormat	Indique le format à utiliser pour l'horodatage des données envoyées au serveur FTP/SFTP 2.	0
---------------------	--	---

Les valeurs possibles sont :

- **0** : le format ISO est utilisé (AA/MM/JJ-HH:MM:SS)
- **1** : le format européen est utilisé (JJ/MM/AA-HH:MM:SS)

FTP2_HeaderOption	Indique si la passerelle doit rajouter les en-têtes optionnels dans les fichiers de données déposés sur le serveur FTP/SFTP 2	0
-------------------	---	---

Les valeurs possibles sont :

- **0** : pas d'en-tête optionnel
- **1** : en-têtes optionnels générés

FTP2_EnableAdvancedData	Ajout du nombre de lectures complètes sur cette période d'acquisition dans les fichiers de données déposés sur le serveur FTP/SFTP :	0
-------------------------	--	---

- **0** : Pas d'ajout du nombre de lectures complètes
- **1** : ajout du nombre de lectures complètes

FTP2_Login	Le login à utiliser pour se connecter au serveur FTP/SFTP 2. Cette valeur est obligatoire.	
------------	---	--

FTP2_Password	Le mot de passe associé au login « FTP2_Login » pour se connecter au serveur FTP/SFTP 2.	
FTP2_Port	Port réseau à utiliser pour se connecter au serveur FTP/SFTP 2	21
FTP2_SynchroniseCertificates	Choix de synchronisation des certificats présents sur le serveur FTP/SFTP 2 : <ul style="list-style-type: none"> • 0 : Aucune synchronisation des certificats • 1 : Active la synchronisation des certificats 	0
FTP2_TwoStepsSendingDisabled	Permet de transférer les fichiers en 2 étapes en passant par un fichier temporaire tant que le fichier n'est pas complet sur le serveur FTP/SFTP 2. Les valeurs possibles sont : <ul style="list-style-type: none"> • 0 : le fichier temporaire est utilisé • 1 : le fichier temporaire n'est pas utilisé 	0
FTP2_UploadLog	Indique si la passerelle doit également déposer les journaux de fonctionnement interne aux connexions programmées dans le répertoire de dépôt des logs du serveur FTP/SFTP 2. Les valeurs possibles sont : <ul style="list-style-type: none"> • 0 : pas de dépôt des fichiers • 1 : dépôt des fichiers 	0
FTP2_WebServicesEnable	Indique si les web services sont activés sur l'interface FTP 2. Voir la section dédiée aux web services pour plus d'informations sur l'utilisation de cette fonctionnalité. Les valeurs possibles sont : <ul style="list-style-type: none"> • 0 : web services désactivés • 1 : web services activés 	0
FTP2_WebServicesUrl	URL qui sera appelée en réponse à certaines actions FTP 2 si les web services sont activés. Voir la section dédiée aux web services pour plus d'informations sur l'utilisation de cette fonctionnalité.	

L'URL doit avoir le format suivant :

- `http://adresse/page/`

MQTT2_AlarmTopic

Nom du topic alarme que l'on souhaite publier. Si le champ est vide, aucune alarme ne sera publiée vers le broker.

Si un nom de topic est renseigné, le concentrateur reste en mode de connexion permanente avec le serveur MQTT.

Fonctionnel pour tous les types MQTT sauf le « **mqttps_azure** »

MQTT2_CaCertFile

Nom du certificat qui permet d'authentifier le serveur MQTTS renseigné. Le certificat est à récupérer sur votre serveur MQTT et doit être importé sur le concentrateur par FTP ou par l'interface web.

Fonctionnel pour tous les types MQTT sauf le « **mqtt** »

MQTT2_CertFile

Nom du certificat spécifique au concentrateur utilisé pour la connexion. Le certificat est à récupérer sur votre serveur MQTT et doit être importé sur le concentrateur par FTP ou par l'interface web.

Fonctionnel pour tous les types MQTT sauf le « **mqtt** » et le « **mqttps_gcloud** »

MQTT2_CloudDevice

Identifiant unique personnalisable de l'équipement dans un registre défini sur le serveur MQTT.

Ce paramètre est à récupérer sur votre serveur MQTT et correspond à :

- « `deviceId` » sur Google IoT Cloud. (obsolète)
- « `device_id` » sur Azure IoT Hub.

Fonctionnel uniquement pour les types « **mqttps_gcloud** » et « **mqttps_azure** »

MQTT2_CloudProjectId

Identifiant unique personnalisable du projet défini sur le serveur MQTT.

Ce paramètre est à récupérer sur votre serveur MQTT et correspond à :

- « projectId » sur Google IoT Cloud. (obsolète)
- Le nom du « lot Hub » sur Azure IoT Hub.

Fonctionnel uniquement pour les types « **mqttp_gcloud** » et « **mqttp_azure** »

MQTT2_CloudRegion

Région du serveur MQTT du registre des équipements.

Ce paramètre est à récupérer sur votre serveur MQTT et correspond à :

- « deviceRegistryLocation » sur Google IoT Cloud. (obsolète)

Par exemple : « europe-west1 »

Fonctionnel uniquement pour le type « **mqttp_gcloud** »

MQTT2_CloudRegistry

Nom du registre personnalisable définie sur le serveur MQTT.

Ce paramètre est à récupérer sur votre serveur MQTT et correspond à :

- « deviceRegistryId » sur Google IoT Cloud. (obsolète)

Fonctionnel uniquement pour le type « **mqttp_gcloud** »

MQTT2_CloudSigningAlgo

Type de clé utilisé pour vérifier la signature du certificat du serveur MQTT.

Ce paramètre est à récupérer sur votre serveur Google IoT Cloud. (obsolète)

Les valeurs possibles sont :

- « RS256 » pour la clé RSA
- « ES256 » pour la clé de courbe elliptique

Fonctionnel uniquement pour le type « **mqttp_gcloud** »

MQTT2_ClientId

Identifiant personnalisable de l'équipement sur le serveur MQTT.

	<p>Ce paramètre est à récupérer sur votre serveur MQTT.</p> <p>Fonctionnel uniquement pour les types « mqtt » et « mqts »</p>
MQTT2_ControlTopic	<p>Nom du topic pour les commandes à récupérer par le concentrateur.</p> <p>Le paramètre MQTT2_ResultTopic doit être renseigné pour l'utilisation des commandes.</p> <p>Si un nom de topic est renseigné, le concentrateur reste en mode de connexion permanente avec le serveur MQTT.</p> <p>Fonctionnel pour tous les types MQTT sauf le « mqts_azure »</p>
MQTT2_EnableAdvancedData	<p>Publication du nombre de lectures complètes sur cette période d'acquisition dans le topic de données. 0</p> <p>Les valeurs possibles sont :</p> <ul style="list-style-type: none"> • 0 : Désactivé • 1 : Activé
MQTT2_EnableAlarmPost	<p>Activer la publication des alarmes sur le topic dédié.</p> <p>Les valeurs possibles sont :</p> <ul style="list-style-type: none"> • 0 : La publication des alarmes est désactivée • 1 : La publication des alarmes est activée et le concentrateur reste en mode de connexion permanente avec le serveur MQTT. <p>Fonctionnel uniquement pour le type « mqts_azure »</p>
MQTT2_EnableInvokeMethod	<p>Activer l'appel des méthodes. Permet d'utiliser les topics dédiés.</p> <p>Les valeurs possibles sont :</p> <ul style="list-style-type: none"> • 0 : Appel des méthodes désactivé

	<ul style="list-style-type: none"> • 1 : Appel des méthodes activé et le concentrateur reste en mode de connexion permanente avec le serveur MQTT. <p>Fonctionnel uniquement pour le type « mqttps_azure »</p>	
MQTT2_Insecure	<p>Désactiver de la vérification du nom d'hôte spécifié dans les certificats.</p> <p>Les valeurs possibles sont :</p> <ul style="list-style-type: none"> • 0 : Vérification activée • 1 : Vérification désactivée. <p>Fonctionnel uniquement pour le type « mqttps »</p>	
MQTT2_KeepAlive	<p>Si aucun échange effectué avec le serveur MQTT pendant le temps défini en seconde, le concentrateur envoie un ping au serveur MQTT afin de vérifier la connexion à celui-ci.</p> <p>Si la valeur est à « 0 », le KeepAlive est désactivé.</p> <p>Si le concentrateur est en mode de connexion permanente avec le serveur MQTT et qu'une déconnexion est détectée après un KeepAlive, le concentrateur se reconnectera automatiquement au serveur MQTT.</p>	10
MQTT2_KeyFile	<p>Nom du fichier comprenant la clé privée spécifique au concentrateur utilisé pour la connexion. Le fichier est à récupérer sur votre serveur MQTT et doit être importé sur le concentrateur par FTP ou par l'interface web.</p> <p>Fonctionnel pour tous les types MQTT sauf le « mqtt »</p>	
MQTT2_Login	<p>Nom d'utilisateur pour accéder au serveur MQTT.</p> <p>Fonctionnel uniquement pour les types « mqtt » et « mqttps »</p>	
MQTT2_Password	<p>Mot de passe pour accéder au serveur MQTT.</p>	

	Fonctionnel uniquement pour les types « mqtt » et « mqttps »	
MQTT2_Port	<p>Port du serveur MQTT.</p> <p>Pour un serveur MQTT, le port par défaut est le 1883.</p> <p>Pour un serveur sécurisé MQTTS, le port par défaut est le 8883.</p>	8883
MQTT2_QoS	<p>Numéro du service garanti pour l'envoi des messages (Quality Of Service).</p> <p>Les valeurs possibles sont :</p> <ul style="list-style-type: none"> • 0 : Le message sera envoyé qu'une fois, c'est-à-dire avec aucune garantie de réception. • 1 : Le message sera envoyé au moins une fois, c'est-à-dire le concentrateur transmettra plusieurs fois s'il le faut jusqu'à ce que le broker lui confirme qu'il a été transmis. • 2 : Le message sera obligatoirement sauvegardé par le concentrateur et le transmettra toujours tant que le broker ne confirme pas son envoi. (évite duplication des messages) <p>Pour les types « mqttps_gcloud », « mqttps_azure » et « mqttps_aws », le QoS 2 n'est pas pris en charge.</p>	1
MQTT2_ResultTopic	<p>Nom du topic pour les résultats des commandes passées au concentrateur.</p> <p>Le paramètre MQTT2_ControlTopic doit être renseigné pour l'utilisation des commandes.</p> <p>Si un nom de topic est renseigné, le concentrateur reste en mode de connexion permanente avec le serveur MQTT.</p> <p>Fonctionnel pour tous les types MQTT sauf le « mqttps_azure »</p>	
MQTT2_Timeout	<p>Délai d'attente maximum en seconde de la réponse du serveur MQTT. Si le serveur n'a pas répondu pendant le temps imparti, l'envoi est arrêté et ressayé lors de la prochaine planification.</p>	30

	Fonctionnel uniquement en QoS 1 ou QoS 2.	
MQTT2_TlsVersion	Version TLS pris en charge par le serveur MQTT. Les valeurs possibles sont : <ul style="list-style-type: none"> • tlsv1.1 : TLS en V1.1 • tlsv1.2 : TLS en V1.2 Fonctionnel uniquement pour le type « mqttps »	tlsv1.2
MQTT2_Topic	Nom du topic pour les données déposées par le concentrateur. Fonctionnel pour tous les types MQTT sauf le « mqttps_azure »	
HTTP_DirAlarm	Répertoire du serveur WebDAV-HTTPS 1 dans lequel seront stockées les alarmes en provenance du concentrateur. Il est à noter que le répertoire DOIT exister. Il ne sera pas créé par le concentrateur lors des dépôts de fichiers.	/ALARM
HTTP_DirBin	Répertoire du serveur WebDAV-HTTPS 1 dans lequel le concentrateur recherchera les fichiers de mise à jour lorsque demandé. Voir la section sur la configuration des mises à jour pour le mode d'emploi des mises à jour. (<i>Voir chapitre 6.2 : « Par FTP/SFTP/WebDAV »</i>)	/BIN
HTTP_DirCert	Répertoire du serveur WebDAV-HTTPS 1 dans lequel le concentrateur recherchera les certificats à utiliser pour les connexions MQTT. Voir la section sur la configuration du serveur WebDAV pour plus de détails.	/CERT
HTTP_DirCmd	Répertoire du serveur WebDAV-HTTPS 1 dans lequel le concentrateur recherchera les fichiers de commande qui seront exploités par la suite. Voir la section sur l'utilisation des fichiers de commande pour plus de détails	/CMD

HTTP_DirConfig	<p>Répertoire du serveur WebDAV-HTTPS 1 dans lequel le concentrateur dépose ses fichiers de configuration.</p>	/CONFIG
	<p>Il est à noter que le répertoire DOIT exister. Il ne sera pas créé par le concentrateur lors des dépôts de fichiers.</p>	
	<p>Le concentrateur relira également les fichiers de configuration pour détecter les mises à jour à télécharger et appliquer.</p>	
	<p>Voir la section consacrée à la configuration du concentrateur par les fichiers de configuration pour le principe de fonctionnement (<i>Voir chapitre 3.1.2 : « Fichiers de configuration »</i>)</p>	
HTTP_DirData	<p>Répertoire du serveur WebDAV-HTTPS 1 dans lequel le concentrateur va déposer les fichiers de données récoltées lors de l'exploitation.</p>	/DATA
	<p>Il est à noter que le répertoire DOIT exister. Il ne sera pas créé par le concentrateur lors des dépôts de fichiers.</p>	
HTTP_DirDef	<p>Répertoire du serveur WebDAV-HTTPS 1 dans lequel le concentrateur va déposer les fichiers de définition créés par lui-même.</p>	/DEF
	<p>Il est à noter que le répertoire DOIT exister. Il ne sera pas créé par le concentrateur lors des dépôts de fichiers.</p>	
	<p>Le concentrateur relira également les fichiers de configuration pour détecter les mises à jour à télécharger et appliquer.</p>	
	<p>Voir la section consacrée à la configuration des fichiers de définition pour le principe de fonctionnement (<i>Voir chapitre 3.1.2.2 : « Définition des équipements connectés »</i>)</p>	
HTTP_DirLog	<p>Répertoire du serveur WebDAV-HTTPS 1 dans lequel le concentrateur va déposer les fichiers de log générés.</p>	/LOG
	<p>Il est à noter que le répertoire DOIT exister. Il ne sera pas créé par le concentrateur lors des dépôts de fichiers.</p>	

Voir la section consacrée aux logs pour les différents fichiers disponibles (Voir chapitre 4.1.8 : « Les Logs « LOG » »)

HTTP_DirScript	<p>Répertoire du serveur WebDAV-HTTPS 1 dans lequel le concentrateur va déposer et relire les fichiers de scripts actuellement en cours d'exploitation</p> <p>Si un fichier est chargé sur le concentrateur, il sera transféré lors de la prochaine connexion sur le serveur.</p> <p>Si un fichier est modifié sur le serveur, il est chargé vers le concentrateur à la prochaine connexion.</p> <p>Si un fichier est rajouté sur le serveur, il est ignoré.</p>	/SCRIPT
HTTP_EuroDateFormat	<p>Indique le format à utiliser pour l'horodatage des données envoyées au serveur WebDAV-HTTPS 1.</p> <p>Les valeurs possibles sont :</p> <ul style="list-style-type: none">• 0 : le format ISO est utilisé (AA/MM/JJ-HH:MM:SS)• 1 : le format européen est utilisé (JJ/MM/AA-HH:MM:SS)	0
HTTP_HeaderOption	<p>Indique si la passerelle doit rajouter les en-têtes optionnels dans les fichiers de données déposés sur le serveur WebDAV-HTTPS 1</p> <p>Les valeurs possibles sont :</p> <ul style="list-style-type: none">• 0 : pas d'en-tête optionnel• 1 : en-têtes optionnels générés	0
HTTP_Login	<p>Le login à utiliser pour se connecter au serveur WebDAV-HTTPS 1.</p> <p>Cette valeur est obligatoire.</p>	
HTTP_Password	<p>Le mot de passe associé au login configuré au paramètre « HTTP_Login » pour se connecter au serveur WebDAV-HTTPS 1.</p>	

HTTP_Port	Port réseau à utiliser pour se connecter au serveur WebDAV-HTTPS 1	443
HTTP_SynchroniseCertificates	Choix de synchronisation des certificats : <ul style="list-style-type: none"> • 0 : Aucune synchronisation des certificats • 1 : Active la synchronisation des certificats 	0
HTTP_UploadLog	Indique si la passerelle doit également déposer les journaux de fonctionnement internes aux connexions programmées dans le répertoire de dépôt des logs du serveur WebDAV-HTTPS 1. Les valeurs possibles sont : <ul style="list-style-type: none"> • 0 : pas de dépôt des fichiers • 1 : dépôt des fichiers 	0
HTTP2_DirAlarm	Répertoire du serveur WebDAV-HTTPS 2 dans lequel seront stockées les alarmes en provenance du concentrateur. Il est à noter que le répertoire DOIT exister. Il ne sera pas créé par le concentrateur lors des dépôts de fichiers.	/ALARM
HTTP2_DirBin	Répertoire du serveur WebDAV-HTTPS 2 dans lequel le concentrateur recherchera les fichiers de mise à jour lorsque demandé. Voir la section sur la configuration des mises à jour pour le mode d'emploi des mises à jour. (Voir le chapitre 6.2 : « Par FTP/SFTP/WebDAV »)	/BIN
HTTP2_DirCert	Répertoire du serveur WebDAV-HTTPS 2 dans lequel le concentrateur recherchera les certificats à utiliser pour les connexions MQTT. Voir la section sur la configuration du serveur WebDAV pour plus de détails.	/CERT
HTTP2_DirCmd	Répertoire du serveur WebDAV-HTTPS 2 dans lequel le concentrateur recherchera les fichiers de commande qui seront exploités par la suite. Voir la section sur l'utilisation des fichiers de commande pour plus de détails. (Voir chapitre 5.2.1 : « Fichier de commande »)	/CMD

HTTP2_DirConfig	<p>Répertoire du serveur WebDAV-HTTPS 2 dans lequel le concentrateur dépose ses fichiers de configuration.</p> <p>Il est à noter que le répertoire DOIT exister. Il ne sera pas créé par le concentrateur lors des dépôts de fichiers.</p> <p>Voir la section consacrée à la configuration du concentrateur par les fichiers de configuration pour le principe de fonctionnement (<i>Voir chapitre 3.1.2 : « Fichiers de configuration »</i>)</p>	/CONFIG
HTTP2_DirData	<p>Répertoire du serveur WebDAV-HTTPS 2 dans lequel le concentrateur va déposer les fichiers de données récoltées lors de l'exploitation.</p> <p>Il est à noter que le répertoire DOIT exister. Il ne sera pas créé par le concentrateur lors des dépôts de fichiers.</p>	/DATA
HTTP2_DirDef	<p>Répertoire du serveur WebDAV-HTTPS 2 dans lequel le concentrateur va déposer les fichiers de définition créés par lui-même.</p> <p>Il est à noter que le répertoire DOIT exister. Il ne sera pas créé par le concentrateur lors des dépôts de fichiers.</p> <p>Voir la section consacrée à la configuration des fichiers de définition pour le principe de fonctionnement (<i>Voir chapitre 3.1.2.2 : « Définition des équipements connectés »</i>)</p>	/DEF
HTTP2_DirLog	<p>Répertoire du serveur WebDAV-HTTPS 2 dans lequel le concentrateur va déposer les fichiers de log générés.</p> <p>Il est à noter que le répertoire DOIT exister. Il ne sera pas créé par le concentrateur lors des dépôts de fichiers.</p> <p>Voir la section consacrée aux logs pour les différents fichiers disponibles (<i>Voir chapitre 4.1.8 : « Les Logs « LOG » »</i>)</p>	/LOG
HTTP2_DirScript	<p>Répertoire du serveur WebDAV-HTTPS 2 dans lequel le concentrateur va déposer et relire les fichiers de scripts en cours d'exploitation</p>	/SCRIPT

	<p>Si un fichier est chargé sur le concentrateur, il sera transféré lors de la prochaine connexion sur le serveur.</p> <p>Si un fichier est modifié sur le serveur, il est chargé vers le concentrateur à la prochaine connexion.</p> <p>Si un fichier est rajouté sur le serveur, il est ignoré.</p>	
HTTP2_EuroDateFormat	<p>Indique le format à utiliser pour l'horodatage des données envoyées au serveur WebDAV-HTTPS 2.</p> <p>Les valeurs possibles sont :</p> <ul style="list-style-type: none"> • 0 : le format ISO est utilisé (AA/MM/JJ-HH:MM:SS) • 1 : le format européen est utilisé (JJ/MM/AA-HH:MM:SS) 	0
HTTP2_HeaderOption	<p>Indique si la passerelle doit rajouter les en-têtes optionnels dans les fichiers de données déposés sur le serveur WebDAV-HTTPS 2</p> <p>Les valeurs possibles sont :</p> <ul style="list-style-type: none"> • 0 : pas d'en-tête optionnel • 1 : en-têtes optionnels générés 	0
HTTP2_Login	<p>Le login à utiliser pour se connecter au serveur WebDAV-HTTPS 2.</p> <p>Cette valeur est obligatoire.</p>	
HTTP2_Password	<p>Le mot de passe associé au login « HTTP2_Login » pour se connecter au serveur WebDAV-HTTPS 2.</p>	
HTTP2_Port	<p>Port réseau à utiliser pour se connecter au serveur WebDAV-HTTPS 2</p>	443
HTTP2_SynchroniseCertificates	<p>Choix de synchronisation des certificats :</p> <ul style="list-style-type: none"> • 0 : Aucune synchronisation des certificats • 1 : Active la synchronisation des certificats 	0
HTTP2_UploadLog	<p>Indique si la passerelle doit également déposer les journaux de fonctionnement internes aux connexions programmées dans le répertoire de dépôt des logs du serveur WebDAV-HTTPS 2.</p>	0

	Les valeurs possibles sont :	
	<ul style="list-style-type: none"> • 0 : pas de dépôt des fichiers • 1 : dépôt des fichiers 	
LOG_Level	<p>Niveau de log du concentrateur reporté dans les fichiers système.</p> <p>Utilisé pour le mode debug du boîtier.</p> <p>Ce paramètre impacte le niveau de détails du fichier de log système (<i>Voir chapitre 4.1.8.4 : « Les logs système »</i>)</p> <p>Les valeurs seront communiquées par le support Webdyn en cas de besoin.</p>	3
NTP_Server1	1 ^{er} serveur à interroger pour régler la date/heure. (valeur usine : pool.ntp.org)	pool.ntp.org
NTP_Server2	2 ^{ème} serveur à interroger pour régler la date/heure. Ce serveur est utilisé si le 1 ^{er} serveur ne répond pas.	
NTP_TimeZone	<p>Zone horaire à appliquer. Cette valeur est utilisée conjointement avec les données d'heure remontées par les serveurs NTP configurés.</p> <p>Voir l'annexe « Annexe B : Liste des zones horaires »</p>	UTC
SERVER_Address	<p>Adresse du serveur distant à utiliser pour la connexion Server 1.</p> <p>Cette adresse peut être un nom si les DNS sont correctement configurés ou une adresse IP.</p> <p>Cette valeur est obligatoire.</p>	
SERVER_Interface	<p>Interface réseau à utiliser pour accéder au serveur distant pour la connexion Server 1.</p> <p>Les valeurs possibles sont :</p> <ul style="list-style-type: none"> • ethernet : utilise la connexion Ethernet • modem : utilise l'interface 2G/3G/4G avec la carte SIM embarquée • sdcard : utilise la carte microSD insérée dans le concentrateur 	ethernet

Ce paramètre ne peut pas être laissé vide

SERVER_Type

Type de serveur sur lequel le concentrateur va devoir se connecter pour la connexion Server 1.

sftp

Il existe plusieurs sortes de serveurs différents. Il est donc important de sélectionner le type de serveur correct.

Les valeurs possibles sont :

- **ftp** : serveur FTP
- **sftp** : serveur SFTP
- **webdav** : serveur WebDAV-HTTPS

Ce paramètre ne peut pas être laissé vide

SERVER2_Address

Adresse du serveur distant à utiliser pour la connexion Server 2.

Cette adresse peut être un nom si les DNS sont correctement configurés ou une adresse IP.

Cette valeur est obligatoire.

SERVER2_Interface

Interface réseau à utiliser pour accéder au serveur distant pour la connexion Server 2.

modem

Les valeurs possibles sont :

- **ethernet** : utilise la connexion Ethernet
- **modem** : utilise l'interface 2G/3G/4G avec la carte SIM embarquée

Ce paramètre ne peut pas être laissé vide

SERVER2_Type

Type de serveur sur lequel le concentrateur va devoir se connecter pour la connexion Server 2.

sftp

Il existe plusieurs sortes de serveurs différents. Il est donc important de sélectionner le type de serveur correct.

Les valeurs possibles sont :

- **ftp** : serveur FTP
- **sftp** : serveur SFTP
- **webdav** : serveur WebDAV-HTTPS
- **mqtt** : serveur MQTT
- **mqts** : serveur MQTT sécurisé

- **mqttps_aws** : serveur MQTTS sur « AWS IoT »
- **mqttps_azure** : serveur MQTTS sur « Azure IoT »
- **mqttps_gcloud** : serveur MQTTS sur « Google Cloud IoT » (obsolète)

Ce paramètre ne peut pas être laissé vide

SMS_Password

Mot de passe pour le chiffrement des SMS échangés avec le concentrateur.

WEB_Password

Mot de passe pour accéder à la configuration par le site web du concentrateur.

Sauf indication contraire, les paramètres peuvent être omis dans le fichier de configuration. La valeur par défaut sera alors utilisée par le concentrateur comme indiqué lors de l'import du fichier.

Lorsque le concentrateur écrit le fichier et le renvoie vers le serveur, tous les paramètres sont remis en place.

10.2 Annexe B : Liste des zones horaires

La liste des valeurs autorisées pour le paramètre « NTP_TimeZone » est la suivante :

(UTC-11:00) Midway Island, Samoa	(UTC+02:00) Cairo
(UTC-10:00) Honolulu	(UTC+03:00) Moscow, St. Petersburg, Volgograd
(UTC-10:00) Tahiti	(UTC+03:00) Kuwait, Riyadh
(UTC-09:30) Marquesas	(UTC+04:00) Abu Dhabi, Dubai, Muscat
(UTC-09:00) Anchorage	(UTC+04:00) Baku, Tbilisi, Yerevan
(UTC-08:00) Pacific Time (US and Canada)	(UTC+04:30) Kabul
(UTC-08:00) Los Angeles	(UTC+05:00) Karachi
(UTC-07:00) Denver	(UTC+05:00) Tashkent
(UTC-07:00) Chihuahua, La Paz, Mazatlan	(UTC+05:30) Kolkata
(UTC-06:00) Guadalajara, Mexico City, Monterrey	(UTC+05:45) Katmandu
(UTC-06:00) Chicago, Central America	(UTC+06:00) Astana, Dhaka
(UTC-05:00) Bogota, Lima, Quito	(UTC+06:00) Almaty, Novosibirsk
(UTC-05:00) New York	(UTC+06:30) Rangoon, Yangon
(UTC-04:00) Atlantic Time (Canada)	(UTC+06:30) Cocos
(UTC-04:00) Caracas	(UTC+07:00) Bangkok, Hanoi, Jakarta
(UTC-04:00) Martinique	(UTC+08:00) Beijing, Chongqing, Hong Kong, Urumqi, Shanghai
(UTC-04:00) Guadeloupe	(UTC+08:00) Taipei
(UTC-03:30) Newfoundland, St Johns	(UTC+09:00) Osaka, Sapporo, Tokyo
(UTC-03:00) Antarctica	(UTC+09:00) Seoul
(UTC-03:00) Sao Paulo	(UTC+09:30) Darwin
(UTC-02:00) Brazil	(UTC+10:00) Brisbane, Sydney
(UTC-01:00) Azores	(UTC+10:00) Guam, Port Moresby
UTC	(UTC+10:30) Adelaide
(UTC+01:00) Europe: Brussels, Copenhagen, Madrid, Paris	(UTC+11:00) Noumea
(UTC+01:00) Algiers	(UTC+11:00) Magadan, Solomon Islands
(UTC+02:00) Athens, Bucharest, Istanbul	(UTC+13:00) Auckland, Wellington

10.3 Annexe C : Onduleurs compatibles

La WebdynSunPM est compatible avec tous les onduleurs MODBUS et MODBUS SUNSPEC ainsi que les onduleurs compatibles avec les protocoles propriétaires suivants :

- DELTA
- KACO
- SMANET
- SOLARMAX

Elle permet également la détection automatique des onduleurs suivants :

10.3.1 ABB

- PVI-10.0-TL-OUTD
- PVI-12.5-TL-OUTD
- TRIO-20.0-TL-OUTD
- TRIO-27.6-TL-OUTD
- ULTRA 700.0-TL
- ULTRA 750-TL-OUTD-X-US-690
- ULTRA 1050.0-TL
- ULTRA 1100-TL-OUTD-X-US-690
- ULTRA 1400.0-TL
- ULTRA 1500-TL-OUTD-X-US-690

10.3.2 CEFEM

Série TRIO-TOP :

- 9 TR RO (HF)
- 10K TR (HF)
- 12K TR (HF)
- 15K TR (HF)
- 18K TR (HF)

Série TRIO-SUN :

- 18 kVA
- 20 kVA
- 25 kVA
- 30 kVA
- 33 kVA
- 36 kVA

10.3.3 Fronius

Série IG :

- IG 15
- IG 20
- IG 30
- IG 40
- IG 60
- IG 60 HV
- IG 300
- IG 400
- IG 500
- IG 2000
- IG 3000
- IG 4000
- IG 5100

Série IG LV :

- IG 2500-LV
- IG 4500-LV

Série IG TL :

- IG-TL 3.0
- IG-TL 3.6
- IG-TL 4.0
- IG-TL 5.0

Série IG PLUS :

- IG Plus 35-1
- IG Plus 35V-1
- IG Plus 50-1
- IG Plus 50V-1
- IG Plus 70-1
- IG Plus 70-2
- IG Plus 70V-1
- IG Plus 70V-2
- IG Plus 100-1
- IG Plus 100-2
- IG Plus 100V-1
- IG Plus 100V-2
- IG Plus 120-3
- IG Plus 120V-3
- IG Plus 150-3
- IG Plus 150V-3
- IG Plus 3.0-1 UNI
- IG Plus 3.8-1 UNI
- IG Plus 5.0-1 UNI
- IG Plus 6.0-1 UNI
- IG Plus 7.5-1 UNI
- IG Plus 10.0-1 UNI
- IG Plus 11.4-1 UNI
- IG Plus 11.4-3-Delta

- IG Plus 12.0-3 WYE277

Série CL :

- CL 36.0
- CL 48.0
- CL 60.0
- CL 36.0 WYE277
- CL 48.0 WYE277
- CL 60.0 WYE277
- CL 33.3 Delta
- CL 44.4 Delta
- CL 55.5 Delta

Série GALVO :

- GALVO 1.5-1
- GALVO 2.0-1
- GALVO 2.5-1
- GALVO 3.0-1
- GALVO 3.1-1

Série SYMO :

- SYMO 3.0-3-S
- SYMO 3.7-3-S
- SYMO 4.5-3-S
- SYMO 3.0-3-M
- SYMO 3.7-3-M
- SYMO 4.5-3-M
- SYMO 5.0-3-M
- SYMO 6.0-3-M
- SYMO 7.0-3-M
- SYMO 8.2-3-M
- SYMO 10.0-3-M
- SYMO 12.5-3-M
- SYMO 15.0-3-M
- SYMO 17.5-3-M
- SYMO 20.0-3-M

Série PRIMO :

- PRIMO 3.0-1
- PRIMO 3.5-1
- PRIMO 3.6-1
- PRIMO 4.0-1
- PRIMO 4.6-1
- PRIMO 5.0-1
- PRIMO 6.0-1
- PRIMO 8.2-1

Série PRIMO GEN24 :

- PRIMO GEN24 3.0 PLUS

- PRIMO GEN24 3.6 PLUS
- PRIMO GEN24 4.0 PLUS
- PRIMO GEN24 4.6 PLUS
- PRIMO GEN24 5.0 PLUS
- PRIMO GEN24 6.0 PLUS

Série TAURO :

- TAURO 50-3-D
- TAURO 50-3-P

Série TAURO ECO :

- TAURO ECO 50-3-D
- TAURO ECO 99-3-D
- TAURO ECO 100-3-D
- TAURO ECO 50-3-P
- TAURO ECO 99-3-P
- TAURO ECO 100-3-P

Série ECO :

- FRONIUS ECO 25.0-3-S
- FRONIUS ECO 27.0-3-S

10.3.4 GOODWE

Série ES :

- GW3648D-ES
- GW5048D-ES

Série ES G2 :

- GW3000-ES-20
- GW3600-ES-20
- GW3600M-ES-20
- GW5000-ES-20
- GW5000M-ES-20
- GW6000-ES-20
- GW6000M-ES-20

Série ESA :

- GW5048-ESA

Série EM :

- GW3048-EM
- GW3648-EM
- GW5048-EM

Série BP :

- GW2500-BP
- GW3600S-BP
- GW5000S-BP

Série SBP G2 :

- GW3600-SBP-20
- GW5000-SBP-20
- GW6000-SBP-20

Série ET :

- GW5KL-ET
- GW6KL-ET
- GW8KL-ET
- GW10KL-ET
- GW5K-ET
- GW6.5K-ET
- GW8K-ET
- GW10K-ET
- GW15K-ET
- GW20K-ET
- GW25K-ET
- GW29.9K-ET
- GW30K-ET
- GW5KN-ET
- GW6.5KN-ET
- GW8KN-ET
- GW10KN-ET
- GW50K-ETC

Série BT :

- GW5K-BT
- GW6K-BT
- GW8K-BT
- GW10K-BT
- GW50K-BTC

Série EH :

- GW3600-EH
- GW5000-EH
- GW6000-EH

Série EH+ :

- GW3600N-EH
- GW5000N-EH
- GW6000N-EH

Série BH :

- GW3K-BH
- GW3600-BH

- GW5000-BH
- GW6000-BH

Série XS :

- GW700-XS
- GW1000-XS
- GW1500-XS
- GW2000-XS
- GW2500-XS
- GW3000-XS
- GW2500N-XS
- GW3000N-XS

Série XS+ :

- GW700-XS-11
- GW1000-XS-11
- GW1500-XS-11
- GW2000-XS-11
- GW2500-XS-11
- GW3000-XS-11

Série DNS :

- GW2900D-NS
- GW3000D-NS
- GW3600D-NS
- GW4200D-NS
- GW5000D-NS
- GW6000D-NS
- GW3000T-DS
- GW3600T-DS
- GW4200T-DS
- GW5000T-DS
- GW6000T-DS

Série DNS G3 :

- GW3000-DNS-30
- GW3600-DNS-30
- GW4200-DNS-30
- GW5000-DNS-30
- GW6000-DNS-30

Série SDT-G2 :

- GW17KT-DT
- GW20KT-DT
- GW25KT-DT
- GW4K-DT
- GW5K-DT
- GW6K-DT
- GW8K-DT

- GW10KT-DT
- GW12KT-DT
- GW15KT-DT
- GW17KT-DT
- GW20KT-DT
- GW25KT-DT

Série SDT-G2+ :

- GW4000-SDT-20
- GW5000-SDT-20
- GW6000-SDT-20
- GW8000-SDT-20
- GW10K-SDT-20
- GW12K-SDT-20
- GW12KLV-SDT-20
- GW15K-SDT-20
- GW17K-SDT-20
- GW20K-SDT-20

Série SDT/LV SDT :

- GW12KN-DT
- GW15KN-DT
- GW17KN-DT
- GW20KN-DT
- GW12KLN-DT

Série SMT :

- GW25K
- GW29.9K-MT
- GW30K-MT
- GW36K-MT
- GW50KS-MT
- GW60KS-MT

Série LV SMT :

- GW12KLV-MT
- GW15KLV-MT
- GW20KLV-MT
- GW30KLS-MT
- GW35KLS-MT

Série MT :

- GW50KN-MT
- GW60KN-MT
- GW50KBF-MT
- GW60KBF-MT
- GW75KBF-MT
- GW80KBF-MT
- GW70KHV-MT

- GW80KHV-MT
- GW75K-MT
- GW80K-MT

Série LV-MT :

- GW30KLV-MT
- GW35KLV-MT
- GW50KLV-MT

Série HT :

- GW73KLV-HT
- GW75K-HT
- GW80K-HT
- GW100K-HT
- GW110K-HT
- GW120K-HT
- GW136K-HTH
- GW225K-HT
- GW250K-HT
- GW225KN-HT
- GW250KN-HT

Série MS :

- GW5000-MS
- GW6000-MS
- GW7000-MS
- GW8500-MS
- GW9000-MS
- GW10K-MS

10.3.5 GROWATT

Série MAC :

- MAC 15KTL3-XL
- MAC 20KTL3-XL
- MAC 22KTL3-XL
- MAC 25KTL3-XL
- MAC 30KTL3-XL
- MAC 36KTL3-XL
- MAC 30KTL3-X-LV
- MAC 40KTL3-X-LV
- MAC 50KTL3-X-LV
- MAC 60KTL3-X-LV
- MAC 50KTL3-X-MV
- MAC 60KTL3-X-MV
- MAC 70KTL3-X-MV

Série MAX :

- MAX 50KTL3-LV
- MAX 60KTL3-LV
- MAX 70KTL3-LV
- MAX 80KTL3-LV
- MAX 100KTL3-X-LV
- MAX 110KTL3-X-LV
- MAX 120KTL3-X-LV
- MAX 125KTL3-X-LV
- MAX 185KTL3-X-HV
- MAX 216KTL3-X-HV
- MAX 250KTL3-X-HV
- MAX 253KTL3-X-HV

Série MIC :

- MIC-750TL-X
- MIC-1000TL-X
- MIC-1500TL-X
- MIC-2000TL-X
- MIC-2500TL-X
- MIC-3000TL-X
- MIC-3300TL-X

Série MID :

- MID-15KTL3-X
- MID-17KTL3-X
- MID-20KTL3-X
- MID-22KTL3-X
- MID-25KTL3-X
- MID-25KTL3-X1
- MID-30KTL3-X
- MID-33KTL3-X
- MID-36KTL3-X
- MID-40KTL3-X

Série MIN :

- MIN 2500TL-X
- MIN 3000TL-X
- MIN 3600TL-X
- MIN 4200TL-X
- MIN 4600TL-X
- MIN 5000TL-X
- MIN 6000TL-X

Série S :

- 750-S
- 1000-S
- 1500-S
- 2000-S
- 3000-S

Série SPA TL-BL :

- SPA 1000TL-BL
- SPA 2000TL-BL
- SPA 3000TL-BL

Série SPA TL3-BH :

- SPA 4000TL3-BH
- SPA 5000TL3-BH
- SPA 6000TL3-BH
- SPA 7000TL3-BH
- SPA 8000TL3-BH
- SPA 10000TL3-BH

Série SPH TL3 BH-UP :

- SPH 4000TL3 BH-UP
- SPH 5000TL3 BH-UP
- SPH 6000TL3 BH-UP
- SPH7000TL3 BH-UP
- SPH8000TL3 BH-UP
- SPH10000TL3 BH-UP

Série SPH :

- SPH3000
- SPH3600
- SPH4000
- SPH4600
- SPH5000
- SPH6000

Série TL3-S :

- 3000TL3-S
- 4000TL3-S
- 5000TL3-S
- 6000TL3-S
- 7000TL3-S
- 8000TL3-S
- 9000TL3-S
- 10000TL3-S
- 11000TL3-S
- 12000TL3-S
- 13000TL3-S
- 15000TL3-S
- 17000TL3-S
- 20000TL3-S
- 25000TL3-S
- 30000TL3-S
- 33000TL3-S
- 50000TL3-S

Série TL3-NS :

- 4000TL3-NS

Série MLT-S :

- 2500MTL-S
- 3000MTL-S
- 3600MTL-S
- 4200MTL-S
- 5000MTL-S
- 5500MTL-S

Série MTLP-S :

- 8000MTLP-S
- 9000MTLP-S
- 10500MTLP-S

Série UE :

- 4000UE
- 5000UE
- 6000UE
- 7000UE
- 8000UE
- 9000UE
- 10000UE
- 12000UE
- 18000UE
- 20000UE

10.3.6 Huawei

- SUN2000-100KTL-H0
- SUN2000-100KTL-H1
- SUN2000-100KTL-H2
- SUN2000-100KTL-INM0
- SUN2000-100KTL-M0
- SUN2000-100KTL-M1
- SUN2000-100KTL-USH0
- SUN2000-105KTL-H1
- SUN2000-10KTL
- SUN2000-10KTL-M0
- SUN2000-10KTL-M1
- SUN2000-10KTL-M2
- SUN2000-10KTL-USLO
- SUN2000-11.4KTL-USLO
- SUN2000-110KTL-M0
- SUN2000-111KTL-NHMO
- SUN2000-125KTL-JPH0
- SUN2000-125KTL-M0

- SUN2000-12KTL
- SUN2000-12KTL-M0
- SUN2000-12KTL-M1
- SUN2000-12KTL-M2
- SUN2000-15KTL-M0
- SUN2000-15KTL-M2
- SUN2000-15KTL-M3
- SUN2000-168KTL-H1
- SUN2000-175KTL-H0
- SUN2000-17KTL-M0
- SUN2000-17KTL-M2
- SUN2000-17KTL-M3
- SUN2000-185KTL-H1
- SUN2000-185KTL-INHO
- SUN2000-193KTL-H0
- SUN2000-196KTL-H0
- SUN2000-196KTL-H3
- SUN2000-200KTL-H2
- SUN2000-200KTL-H3
- SUN2000-20KTL-M0
- SUN2000-20KTL-M2
- SUN2000-20KTL-M3
- SUN2000-215KTL-H0
- SUN2000-215KTL-H3
- SUN2000-22KTLUS
- SUN2000-23KTL
- SUN2000-23KTL-M3
- SUN2000-24.5KTL
- SUN2000-24.7KTL-JP
- SUN2000-25KTL-NAM3
- SUN2000-25KTLUS
- SUN2000-28KTL
- SUN2000-28KTL-M3
- SUN2000-29.9KTL
- SUN2000-29.9KTL-M3
- SUN2000-2KTL-LO
- SUN2000-3.8KTL-USLO
- SUN2000-30KTLA
- SUN2000-30KTL-M3
- SUN2000-30KTL-NAM3
- SUN2000-30KTLUS
- SUN2000-33KTL
- SUN2000-33KTLA
- SUN2000-33KTLE001
- SUN2000-33KTL-JP
- SUN2000-33KTL-NAM3
- SUN2000-33KTLUS
- SUN2000-36KTL
- SUN2000-36KTL-M3
- SUN2000-36KTL-NAM3
- SUN2000-36KTLUS
- SUN2000-3KTL-CNLO

- SUN2000-3KTL-LO
- SUN2000-3KTL-MO
- SUN2000-3KTL-M1
- SUN2000-4.95KTL-JPLO
- SUN2000-40KTL
- SUN2000-40KTL-JP
- SUN2000-40KTL-M3
- SUN2000-40KTL-NAM3
- SUN2000-40KTLUS
- SUN2000-42KTL
- SUN2000-42KTL-M3
- SUN2000-43KTL-IN-C1
- SUN2000-43KTL-INM3
- SUN2000-44KTL-M3
- SUN2000-45KTLUS-HV-DO
- SUN2000-4KTL-CNLO
- SUN2000-4KTL-LO
- SUN2000-4KTL-MO
- SUN2000-4KTL-M1
- SUN2000-50KTL
- SUN2000-50KTL-C1
- SUN2000-50KTL-JPM0
- SUN2000-50KTL-JPM1
- SUN2000-50KTL-MO
- SUN2000-50KTL-M3
- SUN2000-55KTLHV-D1
- SUN2000-55KTLHV-D1-001
- SUN2000-55KTLIN-HV-D1
- SUN2000-5KTL-CNLO
- SUN2000-5KTL-LO
- SUN2000-5KTL-MO
- SUN2000-5KTL-M1
- SUN2000-5KTL-USLO
- SUN2000-60KTLHV-D1
- SUN2000-60KTLHV-D1-001
- SUN2000-60KTL-MO
- SUN2000-63KTL-JPH0
- SUN2000-63KTL-JPM0
- SUN2000-65KTL-MO
- SUN2000-6KTL-CNLO
- SUN2000-6KTL-MO
- SUN2000-6KTL-M1
- SUN2000-7.6KTL-USLO
- SUN2000-70KTL-C1
- SUN2000-70KTL-INM0
- SUN2000-75KTL-C1
- SUN2000-8KTL
- SUN2000-8KTL-MO
- SUN2000-8KTL-M1
- SUN2000-8KTL-M2
- SUN2000-90KTL-H0
- SUN2000-90KTL-H1

- SUN2000-90KTL-H2
- SUN2000-95KTL-INH0
- SUN2000-95KTL-INH1
- SUN2000-9KTL-USLO
- SUN2000L-2KTL
- SUN2000L-3.68KTL
- SUN2000L-3KTL
- SUN2000L-3KTL-CN
- SUN2000L-3KTL-CN-4G
- SUN2000L-4.125KTL-JP
- SUN2000L-4.6KTL
- SUN2000L-4.95KTL-JP
- SUN2000L-4KTL
- SUN2000L-4KTL-CN
- SUN2000L-4KTL-CN-4G
- SUN2000L-5KTL
- SUN2000L-5KTL-CN
- SUN2000L-5KTL-CN-4G

10.3.7 INGETEAM

Série 1Play HF :

- SUN 1Play 2.5HF
- SUN 1Play 2.7HF
- SUN 1Play 3HF
- SUN 1Play 3.3HF
- SUN 1Play 3.68HF
- SUN 1Play 4.6HF
- SUN 1Play 5HF
- SUN 1Play 5.5HF
- SUN 1Play 6HF

Série 1Play TL-M :

- SUN 1Play 2.5TL M
- SUN 1Play 2.7TL M
- SUN 1Play 3TL M
- SUN 1Play 3.3TL M
- SUN 1Play 3.68TL M
- SUN 1Play 4.6TL M
- SUN 1Play 5TL M
- SUN 1Play 5.5TL M
- SUN 1Play 6TL M

Série 3Play :

- SUN 20TL
- SUN 33TL
- SUN 20TL M
- SUN 33TL M
- SUN 40TL M480

- SUN 100TL
- SUN 160TL

Série Power Block :

- SUN 830TL B300
- SUN 1000TL B360
- SUN 1070TL B385
- SUN 1110TL B400
- SUN 1140TL B410
- SUN 1165TL B420
- SUN 1190TL B430
- SUN 1220TL B440
- SUN 1250TL B450
- SUN 1275TL B460
- SUN 1170TL B450
- SUN 1400TL B540
- SUN 1500TL B578
- SUN 1560TL B600
- SUN 1600TL B615
- SUN 1640TL B630
- SUN 1665TL B640
- SUN 1690TL B650
- SUN 1740TL B670
- SUN 1800TL B690

Série Power Max :

- SUN 250 TL
- SUN 315HE TL
- SUN 365HE TL
- SUN 375 TL
- SUN 400HE TL
- SUN 420HE TL
- SUN 500 TL
- SUN 500HE TL
- SUN 550HE TL
- SUN 600HE TL
- SUN 625HE TL
- SUN 630HE TL
- SUN 730HE TL
- SUN 800HE TL
- SUN 840HE TL

10.3.8 KACO

Série Powador :

- Powador 2500XI
- Powador 3600XI
- Powador 4000XI
- Powador 4500XI

- Powador 5000XI
- Powador 4000 Supreme
- Powador 2002
- Powador 3002
- Powador 4202
- Powador 5002
- Powador 6002
- Powador 6400XI
- Powador 6650XI
- Powador 7200XI
- Powador 8000XI
- Powador 6400
- Powador 6650
- Powador 7200
- Powador 8000 Supreme
- Powador 25000XI
- Powador 30000XI
- Powador 33000XI
- Powador Park
- Powador 10.0 TL3
- Powador 12.0 TL3
- Powador 14.0 TL3
- Powador 30.0 TL3
- Powador 37.5 TL3
- Powador 39.0 TL3
- Powador 72.0 TL3
- Powador 12.0 TR3
- Powador 14.0 TR3
- Powador 18.0 TR3
- Powador XP100-HV
- Powador XP200-HV
- Powador XP 250-HV
- Powador XP200-HV-TL
- Powador XP250-HV-TL
- Powador XP350-HV-TL

Série BluePlanet TL3 :

- Blueplanet 3.0 TL3
- Blueplanet 4.0 TL3
- Blueplanet 5.0 TL3
- Blueplanet 6.5 TL3
- Blueplanet 7.5 TL3
- Blueplanet 8.6 TL3
- Blueplanet 9.0 TL3
- Blueplanet 10.0 TL3
- Blueplanet 15.0 TL3
- Blueplanet 20.0 TL3
- Blueplanet 50.0 TL3
- Blueplanet 50.0 TL3 RP only
- Blueplanet 87.0 TL3
- Blueplanet 92.0 TL3
- Blueplanet 105 TL3

- Blueplanet 110TL3-US
- Blueplanet 125 TL3
- Blueplanet 125TL3-US
- Blueplanet 137 TL3
- Blueplanet 150 TL3
- Blueplanet 155 TL3
- Blueplanet 165 TL3

Série BluePlanet Gridsave :

- Gridsave 50.0 TL3-S
- Gridsave 92.0 TL3-S
- Gridsave 110 TL3-S
- Gridsave 137 TL3-S

Série NX1 :

- 3.0 NX1 M2
- 3.7 NX1 M2
- 4.0 NX1 M2
- 5.0 NX1 M2

Série NX3 :

- 3.0 NX3 M2
- 5.0 NX3 M2
- 8.0 NX3 M2
- 10.0 NX3 M2
- 15.0 NX3 M2
- 20.0 NX3 M2
- 25 NX3 M3
- 30 NX3 M3
- 33 NX3 M3
- 100 NX3 M8
- 125 NX3 M8

10.3.9 Kostal

Série PIKO 3.0-20 :

- PIKO 3.0
- PIKO 4.2
- PIKO 4.6
- PIKO 5.5
- PIKO 7
- PIKO 8.5
- PIKO 10
- PIKO 12
- PIKO 15
- PIKO 17
- PIKO 20

Série PIKO MP PLUS :

- PIKO MP PLUS 1.5-1
- PIKO MP PLUS 2.0-1
- PIKO MP PLUS 2.5-1
- PIKO MP PLUS 3.0-1
- PIKO MP PLUS 3.0-2
- PIKO MP PLUS 3.6-1
- PIKO MP PLUS 3.6-2
- PIKO MP PLUS 4.6-2
- PIKO MP PLUS 5.0-2

Série PIKO CI :

- PIKO CI 30 kW
- PIKO CI 50 kW
- PIKO CI 60 kW

Série PIKO IQ :

- PIKO IQ 3.0 kW
- PIKO IQ 4.2 kW
- PIKO IQ 5.5 kW
- PIKO IQ 7.0 kW
- PIKO IQ 8.5 kW
- PIKO IQ 10.0 kW

Série PIKO PLENTICORE PLUS :

- PIKO PLENTICORE PLUS 3.0
- PIKO PLENTICORE PLUS 4.2
- PIKO PLENTICORE PLUS 5.5
- PIKO PLENTICORE PLUS 7.0
- PIKO PLENTICORE PLUS 8.5
- PIKO PLENTICORE PLUS 10

10.3.10 SMA

Série SUNNY BOY

Série SUNNNY TRI POWER

Série SUNNY MINI central

10.3.11 Solis

Série single phase :

- S6-GR1P2.5K
- S6-GR1P3K
- S6-GR1P3.6K

- S6-GR1P4K
- S6-GR1P4.6K
- S6-GR1P5K
- S6-GR1P6K

Série three phases :

- Solis-15K-LV
- Solis-20K-LV
- Solis-40K
- Solis-50K
- Solis-50K-HV
- Solis-60K-HV

Série Energy Storage Inverters RHI / RAI :

- RHI-3K-48ES
- RHI-3.6K-48ES
- RHI-4.6K-48ES
- RHI-5K-48ES
- RAI-3K-48ES-5G
- RHI-3K-48ES-5G
- RHI-3.6K-48ES-5G
- RHI-4.6K-48ES-5G
- RHI-5K-48ES-5G
- RHI-6K-48ES-5G

Série single phase US 4G :

- Solis-1P6K-4G-US
- Solis-1P7K-4G-US
- Solis-1P7.6K-4G-US
- Solis-1P8K-4G-US
- Solis-1P8.6K-4G-US
- Solis-1P9K-4G-US
- Solis-1P10K-4G-US

Série three phases US 5G :

- Solis-75K-5G-US
- Solis-80K-5G-US
- Solis-90K-5G-US
- Solis-100K-5G-US

Série Mini Inverter 4G :

- Solis-mini-700-4G
- Solis-mini-1000-4G
- Solis-mini-1500-4G
- Solis-mini-2000-4G
- Solis-mini-2500-4G
- Solis-mini-3000-4G
- Solis-mini-3600-4G

Série single phase K-4G :

- Solis-1P2.5K-4G
- Solis-1P3K-4G
- Solis-1P3.6K-4G
- Solis-1P4K-4G
- Solis-1P4.6K-4G
- Solis-1P5K-4G
- Solis-1P6K-4G
- Solis-1P9K-4G
- Solis-1P10K-4G

Série three phases K-4G :

- Solis-60K-4G
- Solis-3P3K-4G
- Solis-3P4K-4G
- Solis-3P5K-4G
- Solis-3P6K-4G
- Solis-3P8K-4G
- Solis-3P9K-4G
- Solis-3P10K-4G
- Solis-3P12K-4G
- Solis-3P15K-4G
- Solis-3P17K-4G
- Solis-3P20K-4G
- Solis-70K-HV-4G

Série single phase K-5G :

- Solis-1P7K-5G
- Solis-1P8K-5G

Série three phases 5G :

- Solis-25K-5G
- Solis-30K-5G
- Solis-33K-5G
- Solis-36K-5G
- Solis-40K-5G
- Solis-80K-5G
- Solis-100K-5G
- Solis-40K-HV-5G
- Solis-50K-HV-5G
- Solis-100K-HV-5G
- Solis-110K-HV-5
- Solis-125K-EHV-5G
- Solis-136K-EHV-5G
- Solis-250K-EHV-5G

Série US :

- Solis-25K-US
- Solis-30K-US
- Solis-36K-US
- Solis-40K-US

- Solis-50K-US
- Solis-36K-US-F
- Solis-40K-US-F
- Solis-50K-US-F
- Solis-60K-US-F
- Solis-66K-US-F
- Solis-25K-US-SW
- Solis-25K-US-F-SW
- Solis-30K-US-SW
- Solis-30K-US-F-SW
- Solis-36K-US-SW
- Solis-36K-US-F-SW
- Solis-40K-US-SW
- Solis-40K-US-F-SW
- Solis-50K-US-SW
- Solis-50K-US-F-SW
- Solis-60K-US-F-SW
- Solis-66K-US-F-SW

10.3.12 SUNGROW

- SG5.5RS-JP
- SG0.7RS-S
- SG1.0RS-S
- SG1.5RS-S
- SG2.0RS-S
- SG2.5RS-S
- SG3.0RS-S
- SG3.0RS
- SG3.6RS
- SG4.0RS
- SG5.0RS
- SG6.0RS
- SG8.0RS
- SG9.0RS
- SG10RS
- SG5.0RS-ADA
- SG3.0RT
- SG4.0RT
- SG5.0RT
- SG6.0RT
- SG7.0RT
- SG8.0RT
- SG10RT
- SG12RT
- SG15RT
- SG17RT
- SG20RT
- SG3.0 RT-P2
- SG4.0 RT-P2
- SG5.0 RT-P2

- SG6.0 RT-P2
- SG7.0 RT-P2
- SG8.0 RT-P2
- SG10 RT-P2
- SG12 RT-P2
- SG15 RT-P2
- SG17 RT-P2
- SG20RT-P2
- SG 25CX-P2
- SG 30CX-P2
- SG 33CX-P2
- SG 36CX-P2
- SG 40CX-P2
- SG 50CX-P2
- SG 75CX-P2
- SG 110CX-P2
- SG 125CX-P2
- SG30KTL-M
- SG30KTL-M-V31
- SG33KTL-M
- SG36KTL-M
- SG33K3J
- SG49K5J
- SG34KJ
- LP_P34KSG
- SG49.5CX-JP
- SG50KTL-M-20
- SG60KTL
- SG80KTL
- SG80KTL-20
- SG60KU-M
- SG5KTL-MT
- SG6KTL-MT
- SG8KTL-M
- SG10KTL-M
- SG10KTL-MT
- SG12KTL-M
- SG15KTL-M
- SG17KTL-M
- SG20KTL-M
- SG80KTL-M
- SG85BF
- SG80HV
- SG80BF
- SG110HV-M
- SG111HV
- SG125HV
- SG125HV-20
- SG25CX-SA
- SG30CX
- SG33CX
- SG40CX

- SG50CX
- SG36CX-US
- SG60CX-US
- SG75CX
- SG100CX
- SG100CX-JP
- SG110CX
- SG136TX
- SG225HX
- SG250HX
- SG250HX-IN
- SG250HX-US
- SG285HX
- SG350HX
- SG125HX
- SG125HX-JP
- SG333HX
- SG320HX
- SG30KTL
- SG10KTL
- SG12KTL
- SG15KTL
- SG20KTL
- SG30KU
- SG36KTL
- SG36KU
- SG40KTL
- SG40KTL-M
- SG50KTL-M
- SG60KTL-M
- SG60KU

11 Bureaux et support

ESPAGNE

C/ Alejandro Sánchez 109
28019 Madrid

Téléphone : +34.915602737
E-mail : contact@webdyn.com

FRANCE

26 Rue des Gaudines
78100 Saint-Germain-en-Laye

Téléphone : +33.139042940
E-mail : contact@webdyn.com

INDE

803-804 8th floor, Vishwadeep Building
District Centre, Janakpurt, 110058 Delhi

Téléphone : +91.1141519011
E-mail : contact@webdyn.com

PORTUGAL

Av. Coronel Eduardo Galhardo 7-1°C
1170-105 Lisbonne

Téléphone : +351.218162625
E-mail : comercial@lusomatrix.pt

SUPPORT

Madrid

Téléphone : +34.915602737
E-mail : iotsupport@matrix.es

Saint-Germain-en-Laye

Téléphone : +33.139042940
E-mail : support@webdyn.com

Delhi

Téléphone : +91.1141519011
E-mail : support-india@webdyn.com